

PLANI I PËRGJITHSHËM I QARKULLIMIT MBI MBIKALIMIN, SH. 1:1000

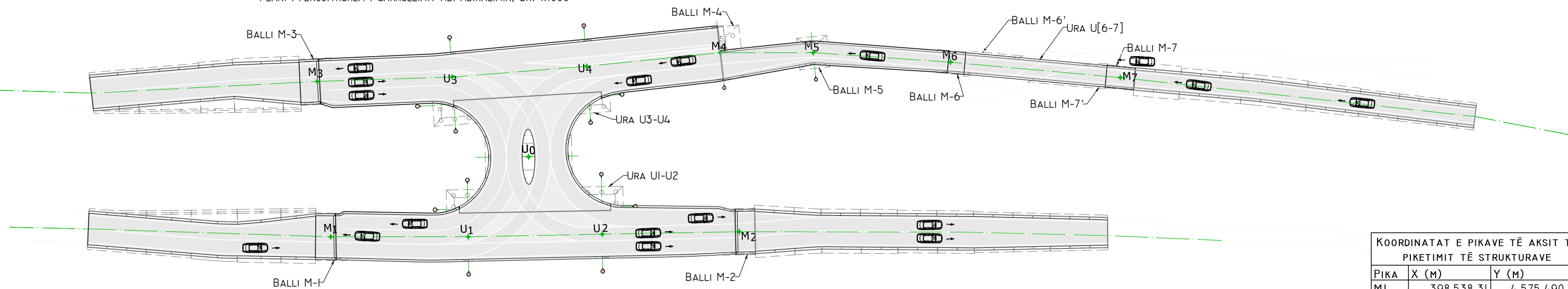

KOORDINATAT E PIKAVE TË AKSIT TË PIKETIMIT TË STRUKTURAVE		
PIKA	X (M)	Y (M)
M1	398,538.31	4,575,490.92
M2	398,582.32	4,575,396.81
M3	398,572.90	4,575,510.32
M4	398,621.83	4,575,419.95
M5	398,631.58	4,575,398.45
M6	398,643.74	4,575,365.74
M7	398,658.01	4,575,324.69
O1	398,514.64	4,575,548.05
O2	398,605.56	4,575,345.26
O3	398,546.35	4,575,561.77
O4	398,649.38	4,575,364.44
O5	398,686.21	4,575,238.36
U0	398,577.60	4,575,453.48
U1	398,552.73	4,575,459.06
U2	398,567.40	4,575,428.27
U3	398,588.09	4,575,479.51
U4	398,604.68	4,575,449.50

PLANI I PËRGJITHSHËM I STRUKTURAVE TË MBIKALIMIT, SH. 1:1000

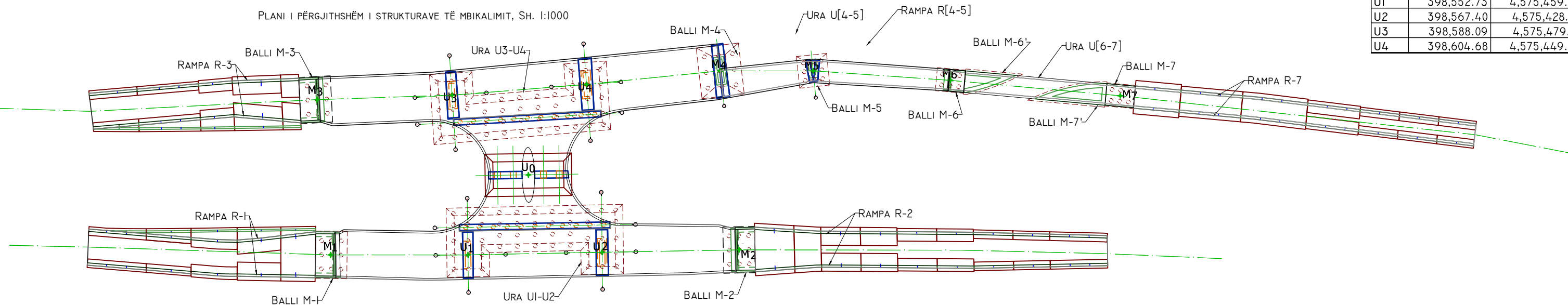

POROSITES:



REPUBLIKA E SHQIPERISE  
MINISTRIA E INFRASTRUKTURES DHE ENERGJISE  
AUTORITETI RRUGOR SHQIPTAR



PROJEKTUES

"INFRATECH & ARKIMADE" SH.P.K  
PËRFAQËSUAR NGA "INFRATECH" SH.P.K

PROJEKTUES INXHINIER STRUKTURIST:  
INXH. REZEART ZGJANJOLLI NR. LIÇ. K.I219/2

EMËRTIMI I OBJEKTIT:

PLOTESIM,RAKORDIM DHE VAZHDIM I PUNIMEVE,REHABILITIMI I  
SEGMENTIT RRUGOR "MBIKALIMI PALLATI ME SHIGJETA"-  
RRETHRRROTULLIMI "SHQIPONJA" LOTI 3

PËRSHKRIMI:

FLETA: FL. 03

FORMATI: A3  
SHKALLA: N/A

PLANI I PËRGJITHSHËM I QARKULLIMIT

PROJEKT ZBATIMI

LOTI III

PLANI I PËRGJITHSHËM I THEMELEVE, SH. 1:500

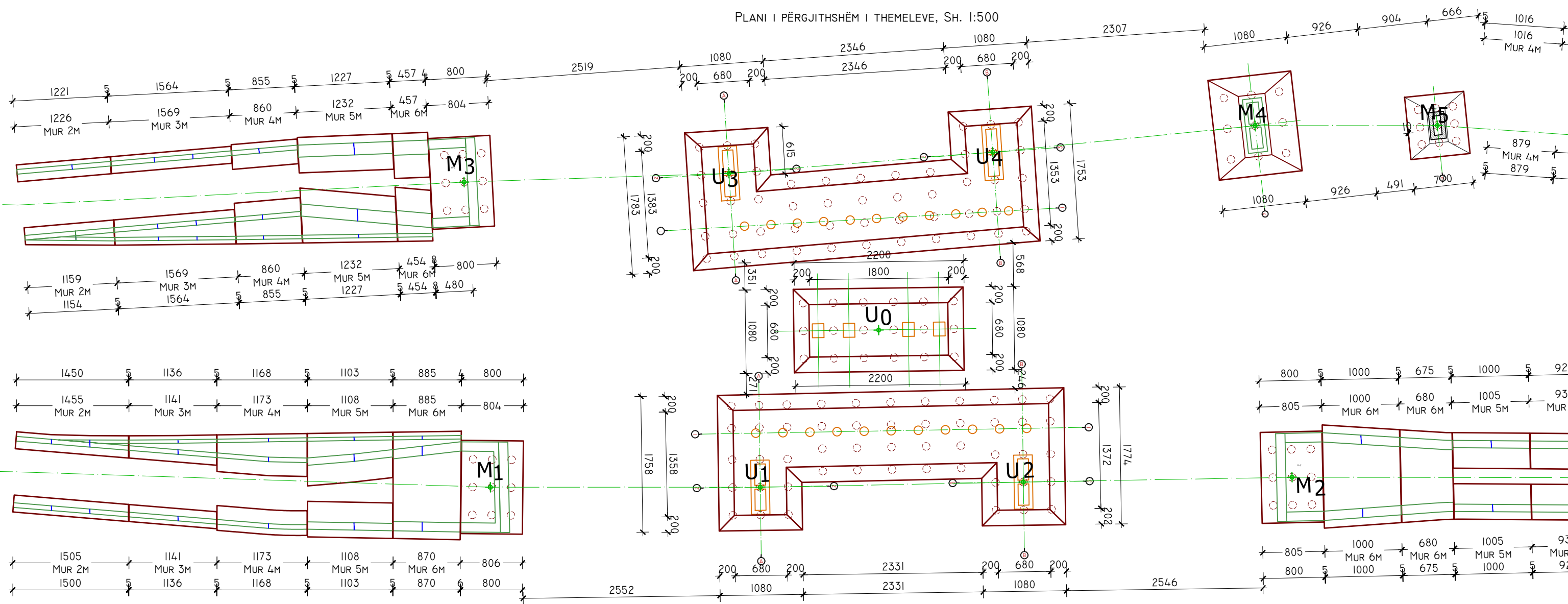

POROSITES:



REPUBLIKA E SHQIPERISE  
MINISTRIA E INFRASTRUKTURES DHE ENERGJISE  
AUTORITETI RRUGOR SHQIPTAR



PROJEKTUES

"INFRATECH & ARKIMADE" SH.P.K  
PËRFAQËSUAR NGA "INFRATECH" SH.P.K

PROJEKTUES INXHINIER STRUKTURIST:  
INXH. REZEART ZGJANJOLLI NR. LIÇ. K.1219/2

EMËRTIMI I OBJEKTIT:

PLOTESIM,RAKORDIM DHE VAZHDIM I PUNIMEVE,REHABILITIMI I  
SEGMENTIT RRUGOR "MBIKALIMI PALLATI ME SHIGJETA"-  
RRETHRRROTULLIMI "SHQIPONJA" LOTI 3

PËRSHKRIMI:

FLETA: FL. 04

FORMATI: A3  
SHKALLA: N/A

PLANI I PËRGJITHSHËM I THEMELEVE

PROJEKT ZBATIMI

LOTI III

PLANI I PËRGJITHSHËM I THEMELEVE, SH. 1:500

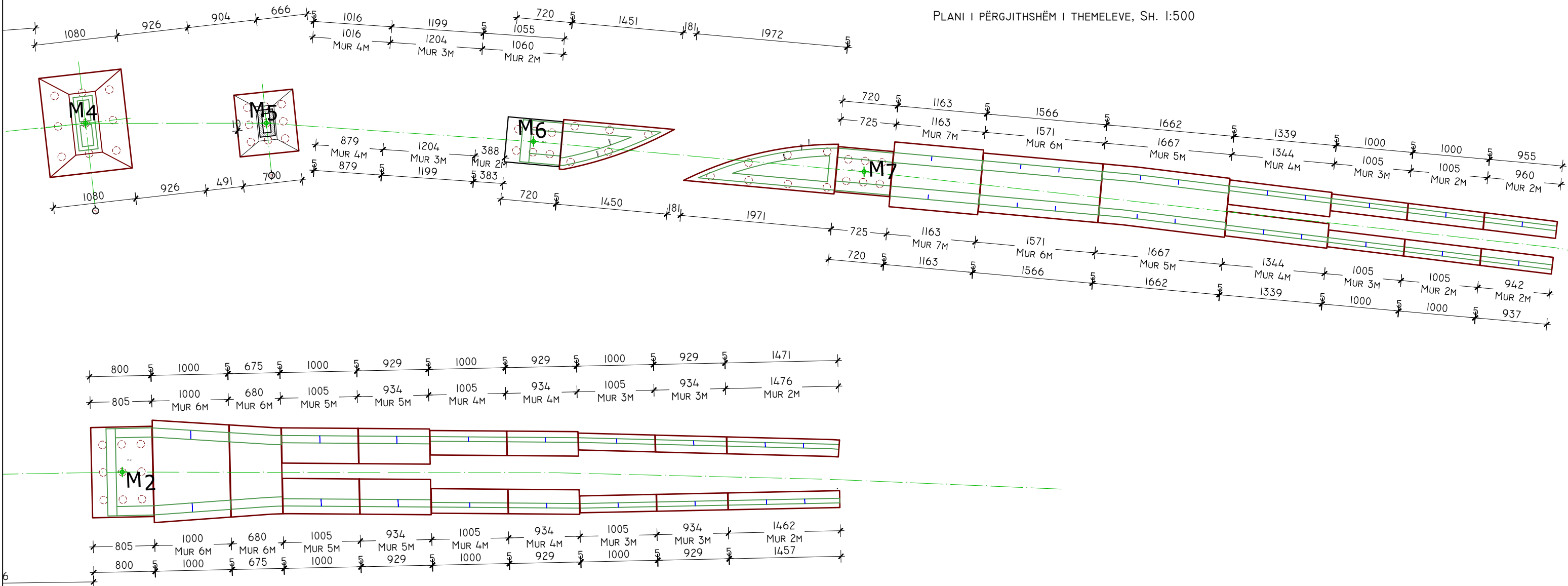

POROSITES:



REPUBLIKA E SHQIPERISE  
 MINISTRIA E INFRASTRUKTURES DHE ENERGJISE  
 AUTORITETI RRUGOR SHQIPTAR



PROJEKTUES

"INFRATECH & ARKIMADE" SH.P.K  
 PËRFAQËSUAR NGA "INFRATECH" SH.P.K

PROJEKTUES INXHINIER STRUKTURIST:  
 INXH. REZEART ZGJANJOLLI NR. LIÇ. K.1219/2

EMËRTIMI I OBJEKTIT:

PLOTESIM,RAKORDIM DHE VAZHDIM I PUNIMEVE,REHABILITIMI I  
 SEGMENTIT RRUGOR "MBIKALIMI PALLATI ME SHIGJETA"-  
 RRETHRRROTULLIMI "SHQIPONJA" LOTI 3

PËRSHKRIMI:

FLETA: F1.05

FORMATI: A3  
 SHKALLA: N/A

PLANI I PËRGJITHSHËM I THEMELEVE

PROJEKT ZBATIMI

LOTI III

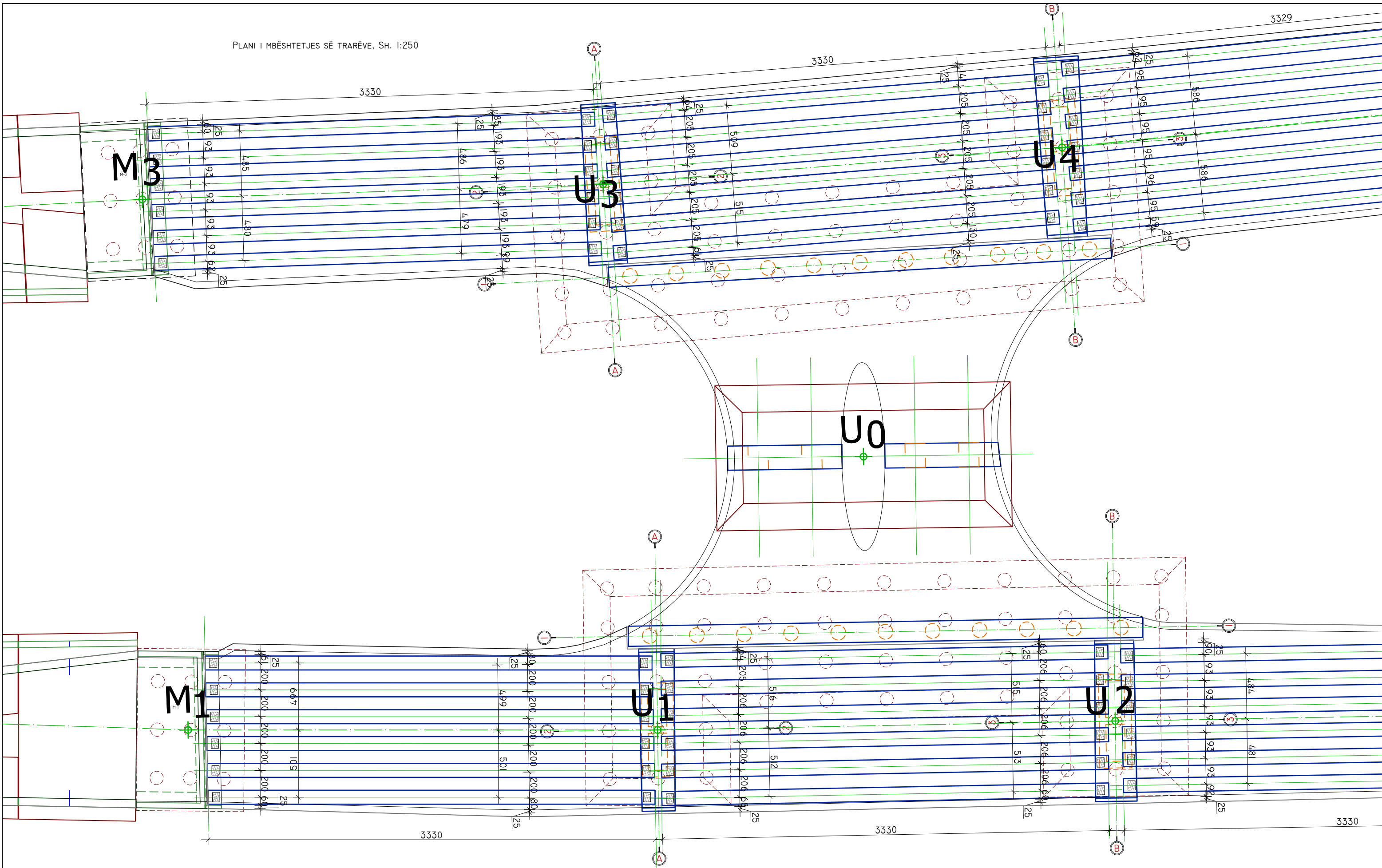

<p><b>POROSITES:</b></p> <p>REPUBLICA E SHQIPERISE          MINISTRIA E INFRASTRUKTURES DHE ENERGJISE          AUTORITETI RRUGOR SHQIPTAR</p>	<p><b>PROJEKTUES</b></p> <p>"INFRATECH &amp; ARKIMADE" SH.P.K          PËRFAQËSUAR NGA "INFRATECH" SH.P.K</p> <p>PROJEKTUES INXHINIER STRUKTURIST:          INXH. REZEART ZGJANJOLLI NR. LIÇ. K.1219/2</p>	<p><b>EMËRTIMI I OBJEKTIT:</b></p> <p>PLOTESIM,RAKORDIM DHE VAZHDIM I PUNIMEVE,REHABILITIMI I SEGMENTIT RRUGOR "MBIKALIMI PALLATI ME SHIGJETA"- RRETHRRROTULLIMI "SHQIPONJA" LOTI 3</p>	<p><b>PËRSHKRIMI:</b></p> <p>FLETA: F1.06</p> <p>FORMATI: A3          SHKALLA: N/A</p>	<p>PLANI I PËRGJITHSHËM I TRARËVE</p> <p>PROJEKT ZBATIMI</p> <p>LOTI III</p>
---	--	---	--	--



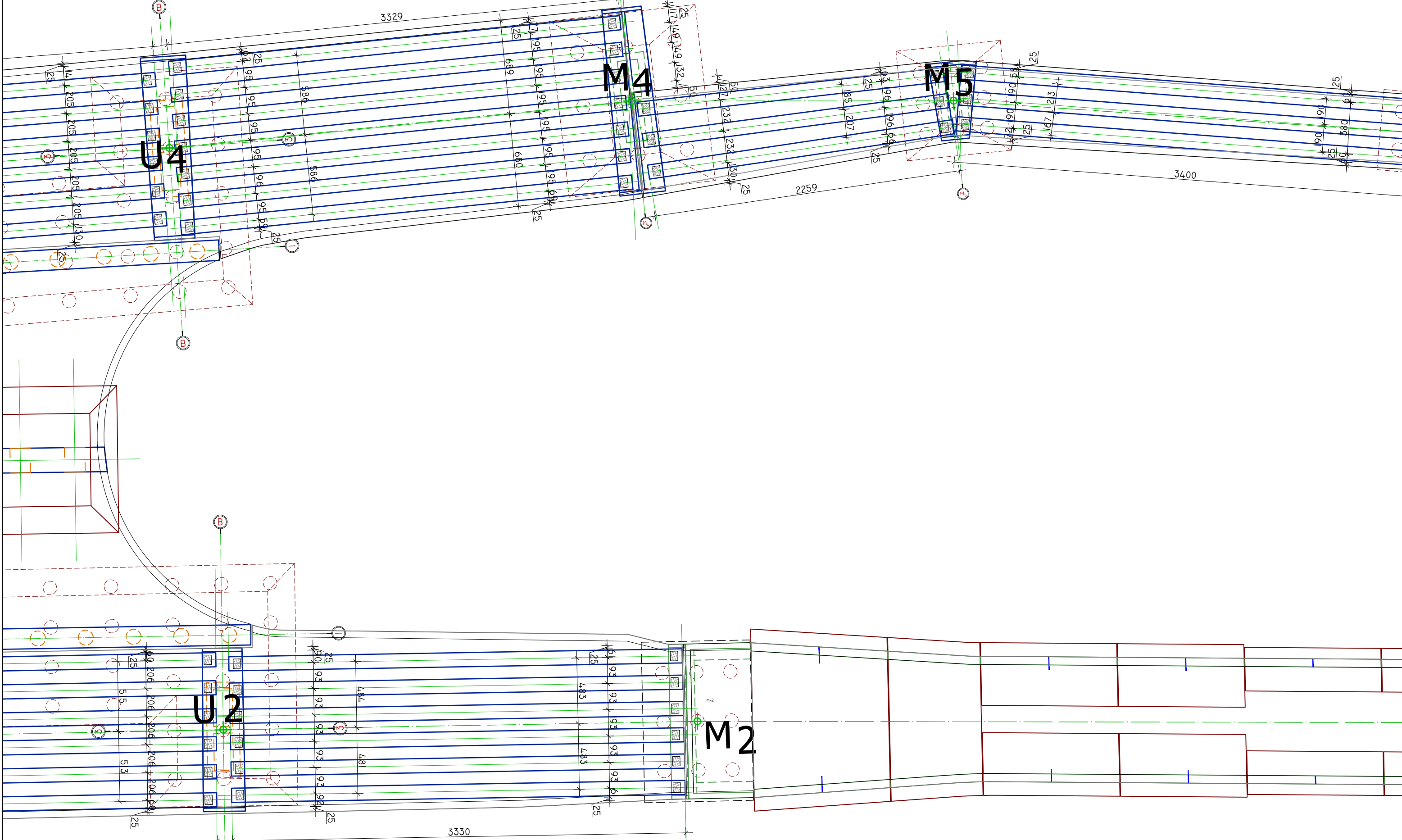

<p><b>POROSITES:</b></p> <p>REPUBLICA E SHQIPERISE          MINISTRIA E INFRASTRUKTURES DHE ENERGJISE          AUTORITETI RRUGOR SHQIPTAR</p>	<p><b>PROJEKTUES</b></p> <p>"INFRATECH &amp; ARKIMADE" SH.P.K          PËRFAQËSUAR NGA "INFRATECH" SH.P.K</p> <p><b>PROJEKTUES INXHINIER STRUKTURIST:</b>          INXH. REZEART ZGJANJOLLI NR. LIÇ. K.1219/2</p>	<p><b>EMËRTIMI I OBJEKTIT:</b></p> <p>PLOTESIM,RAKORDIM DHE VAZHDIM I PUNIMEVE,REHABILITIMI I SEGMENTIT RRUGOR "MBIKALIMI PALLATI ME SHIGJETA"- RRETHRRROTULLIMI "SHQIPONJA" LOTI 3</p>	<p><b>PËRSHKRIMI:</b></p> <p>FLETA: F1.07</p> <p>FORMATI: A3          SHKALLA: N/A</p>	<p>PLANI I PËRGJITHSHËM I TRARËVE</p> <p>PROJEKT ZBATIMI</p> <p>LOTI III</p>
---	---	---	--	--













PLANI I PËRGJITHSHËM I SOLETAVE, SH. 1:250

MBUSHJE GRANULARE  
 $\gamma=20\text{kN}/\text{M}^3$   
 $\phi=35^\circ$   
 $c=0+2\text{ kPA}$   
 $\% \text{ ARGJILE} < 4\%$

MBUSHJE GRANULARE  
 $\gamma=20\text{kN}/\text{M}^3$   
 $\phi=35^\circ$   
 $c=0+2\text{ kPA}$   
 $\% \text{ ARGJILE} < 4\%$

MBUSHJE GRANULARE  
 $\gamma=20\text{kN}/\text{M}^3$   
 $\phi=35^\circ$   
 $c=0+2\text{ kPA}$   
 $\% \text{ ARGJILE} < 4\%$

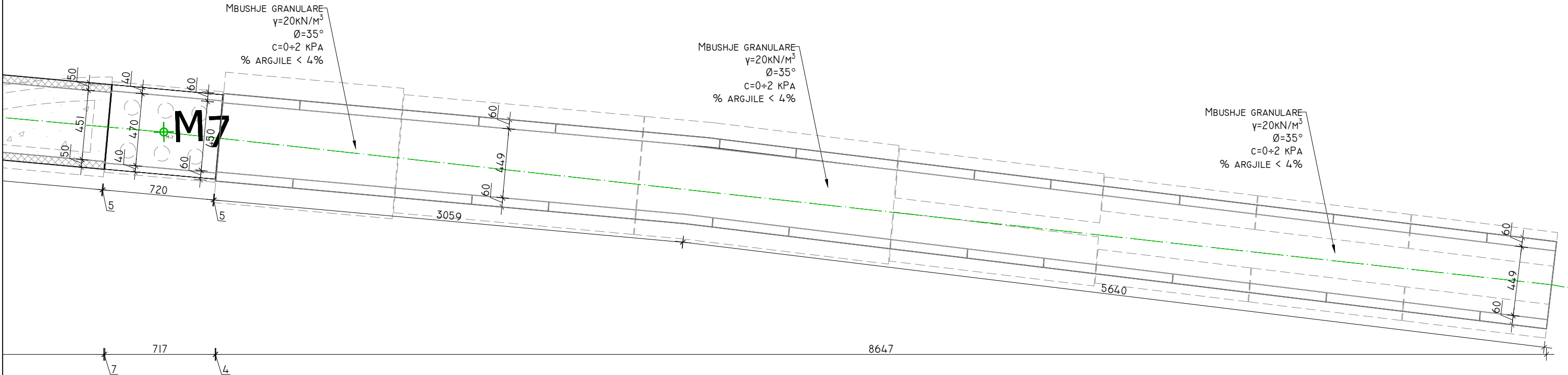

<p>POROSITES:</p>	<p>PROJEKTUES</p>	<p>EMËRTIMI I OBJEKTIT:</p>	<p>PËRSHKRIMI:</p>	<p>PLANI I PËRGJITHSHËM I SOLETAVE</p>
<p>REPUBLICA E SHQIPERISE          MINISTRIA E INFRASTRUKTURES DHE ENERGJISE          AUTORITETI RRUGOR SHQIPTAR</p>	<p>"INFRATECH &amp; ARKIMADE" SH.P.K          PËRFAQËSUAR NGA "INFRATECH" SH.P.K          PROJEKTUES INXHINIER STRUKTURIST:          INXH. REZEART ZGJANJOLLI NR. LIÇ. K.1219/2</p>	<p>PLOTESIM,RAKORDIM DHE VAZHDIM I PUNIMEVE,REHABILITIMI I          SEGMENTIT RRUGOR "MBIKALIMI PALLATI ME SHIGJETA"-          RRETHRRROTULLIMI "SHQIPONJA" LOTI 3</p>	<p>FLETA: FI. 12          FORMATI: A3          SHKALLA: N/A</p>	<p>PROJEKT ZBATIMI          LOTI III</p>



ARMIMI I SEKSIONIT TIP TË SOLETËS TË MBIKALIMIT MI-M2  
PRERJA 3-3, SH. 1:50

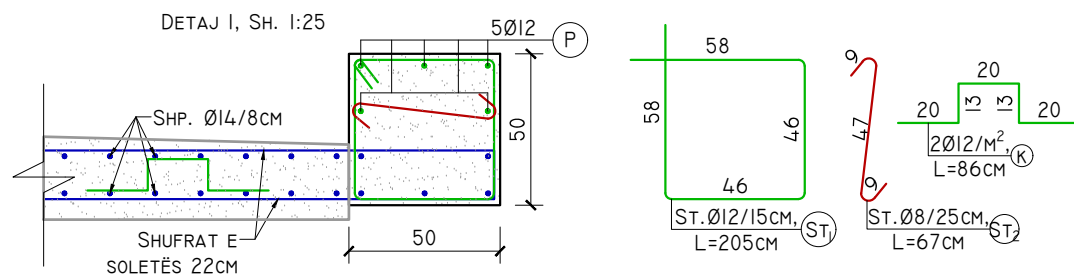
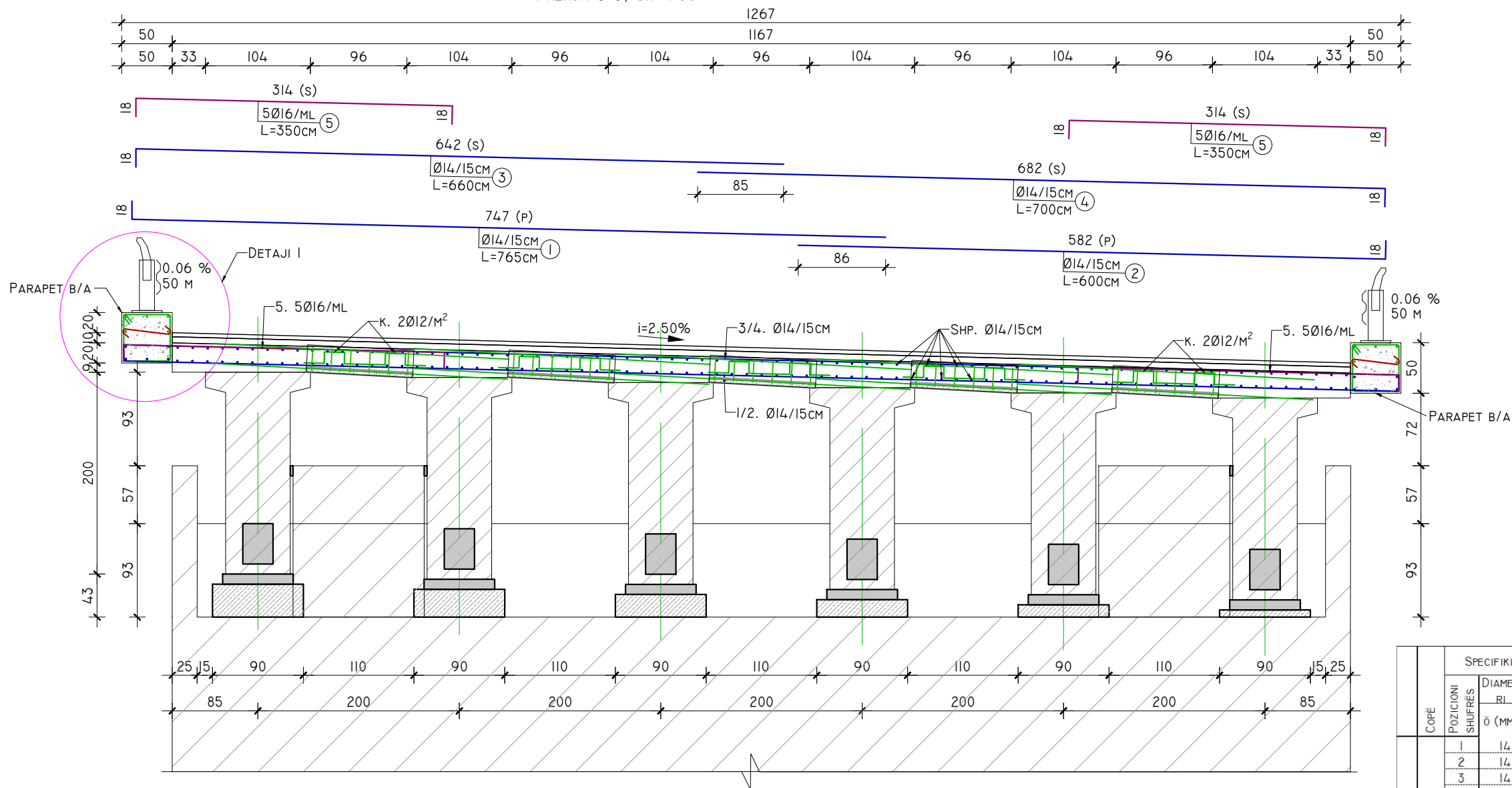

COPE	SPECIFIKIMI I SHUFRAVE PËR NJË ELEMENT					PËRMBLEDHËSE E SHUFRAVE DHE BETONIT PËR NJË ELEMENT			TOTALI							
	POZICIONI SHUFRËS	DIAMETRI	GJATËSIA	SASIA	GJATËSIA TOTAL	HEKUR			BETON	HEKUR	BETON					
		Ø (MM)	L (CM)	N (COPE)	NXL (M)	Ø (MM)	Ø (M)	PESHA (KG)	M³	KG	M³					
SOLETA 22CM MI-M2	1	14	765	226	1729	12	2184	1939		63,693	279.40					
	2	14	600	226	1356	14	46446	56126								
	3	14	660	226	1492	16	3565	5627								
	4	14	700	226	1582	20	0	0								
	5	16	350	1019	3565											
	6	14	775	227	1762											
	7	14	580	227	1319											
	8	14	640	227	1455											
	9	14	700	227	1591											
	10	14	750	226	1694											
	11	14	625	226	1411											
	12	14	625	226	1411											
	13	14	700	226	1581											
	SHP	14	10607	251	26609											
	Z1	14	750	54	407											
	Z2	14	658	26	170											
	Z3	14	690	49	340											
	Z4	14	650	28	184											
	Z5	14	728	49	354											
	K	12	86	2540	2184											
	<b>TOTALI SOLETA 22CM MI-M2</b>											<b>63,693</b>	<b>279.40</b>	<b>63,693</b>	<b>279</b>	
	COPE	SPECIFIKIMI I SHUFRAVE PËR NJË ELEMENT					PËRMBLEDHËSE E SHUFRAVE DHE BETONIT PËR NJË ELEMENT					TOTALI				
		POZICIONI SHUFRËS	DIAMETRI	GJATËSIA	SASIA	GJATËSIA TOTAL	HEKUR					BETON	HEKUR	BETON		
			Ø (MM)	L (CM)	N (COPE)	NXL (M)	Ø (MM)	Ø (M)				PESHA (KG)	M³	KG	M³	
	PARAPET B/A	P	12	46634	5	2332	8	1201				474		7,981	70.76	
ST1		12	205	2987	6124	12	8456	7507								
ST2		8	67	1792	1201											
<b>TOTALI PARAPET B/A</b>									<b>7,981</b>	<b>70.76</b>	<b>7,981</b>	<b>71</b>				

POROSITES:



REPUBLIKA E SHQIPERISE  
MINISTRIA E INFRASTRUKTURES DHE ENERGJISE  
AUTORITETI RRUGOR SHQIPTAR



PROJEKTUES

"INFRA TECH & ARKIMADE" SH.P.K  
PËRFAQËSUAR NGA "INFRA TECH" SH.P.K

PROJEKTUES INXHINIER STRUKTURIST:  
INXH. REZEART ZGJANJOLLI NR. LIÇ. K.1219/2

EMËRTIMI I OBJEKTIT:

PLOTESIM, RAKORDIM DHE VAZHDIM I PUNIMEVE, REHABILITIMI I  
SEGMENTIT RRUGOR "MBIKALIMI PALLATI ME SHIGJETA"-  
RRETHRRROTULLIMI "SHQIPONJA" LOTI 3

PËRSHKRIMI:

FLETA: FI. 14

FORMATI: A3  
SHKALLA: N/A

ARMIMI I SOLETAVE MI-M2

PROJEKT ZBATIMI

LOTI III



ARMIMI I SEKSIONIT TIP TË SOLETËS TË MBIKALIMIT MI-M2  
PRERJA 4-4, SH. 1:50

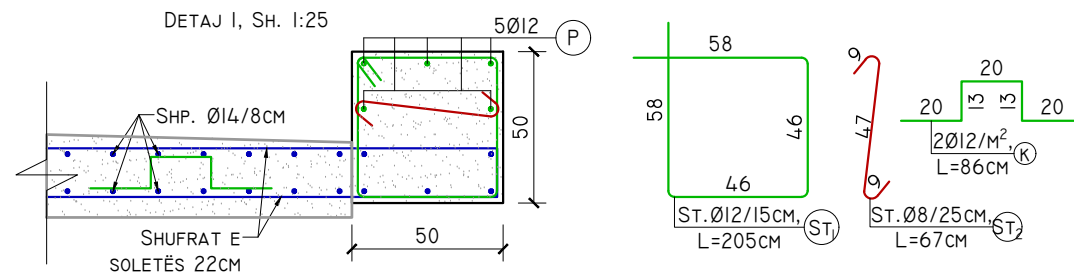
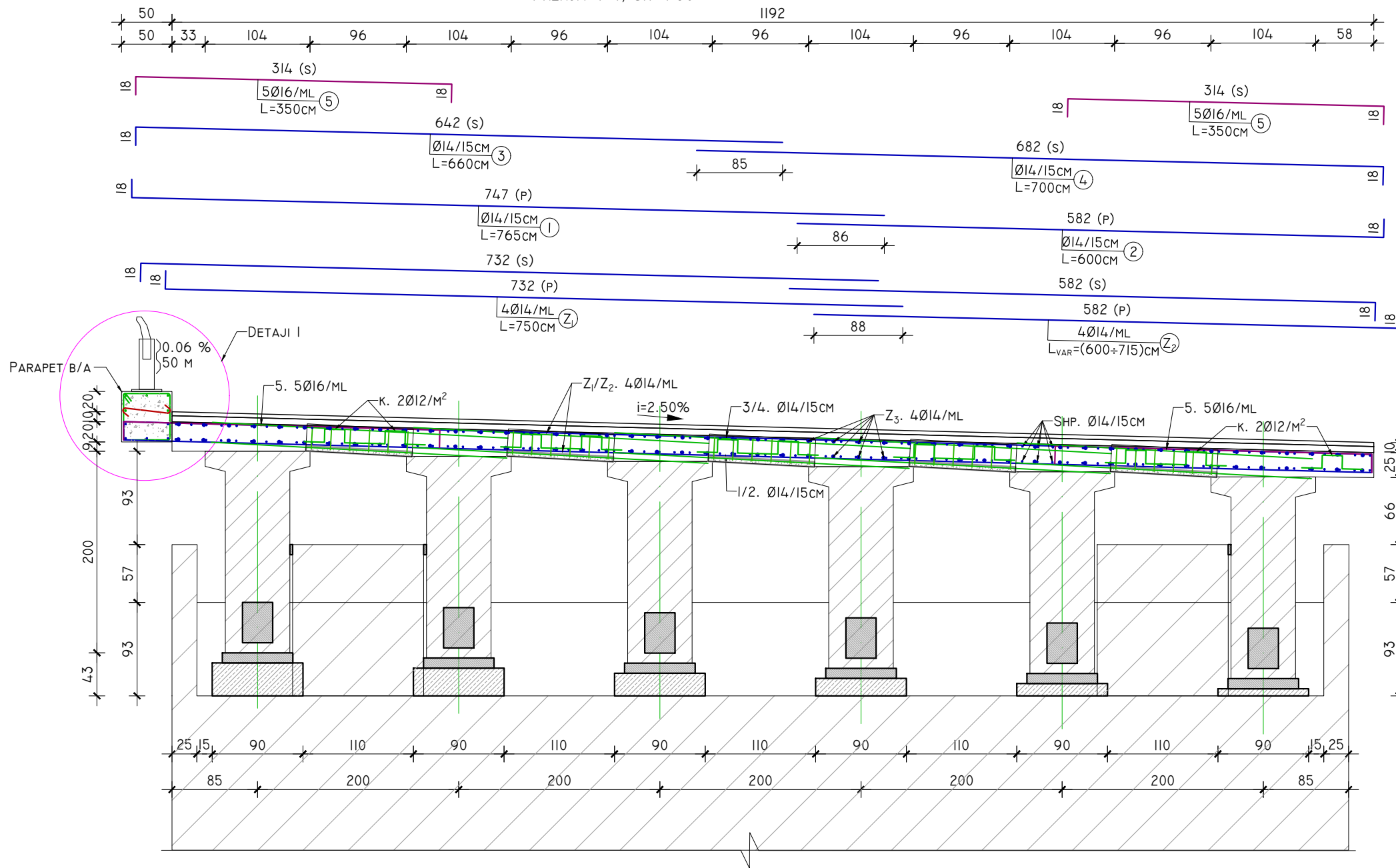

<p>POROSITES:</p>	<p>PROJEKTUES</p>	<p>EMËRTIMI I OBJEKTIT:</p>	<p>PËRSHKRIMI:</p>	<p>ARMIMI I SOLETAVE MI-M2</p>
<p>REPUBLIKA E SHQIPERISE MINISTRIA E INFRASTRUKTURES DHE ENERGJISE AUTORITETI RRUGOR SHQIPTAR</p>	<p>"INFRATECH &amp; ARKIMADE" SH.P.K PËRFAQËSUAR NGA "INFRATECH" SH.P.K PROJEKTUES INXHINIER STRUKTURIST: INXH. REZEART ZGJANJOLLI NR. LIÇ. K.1219/2</p>	<p>PLOTESIM, RAKORDIM DHE VAZHDIM I PUNIMEVE, REHABILITIMI I SEGMENTIT RRUGOR "MBIKALIMI PALLATI ME SHIGJETA"- RRETHRRROTULLIMI "SHQIPONJA" LOTI 3</p>	<p>FLETA: FI. 15 FORMATI: A3 SHKALLA: N/A</p>	<p>PROJEKT ZBATIMI LOTI III</p>

ARMIMI I SOLETËS SË MBIKALIMIT M3-M6, SH. 1:250

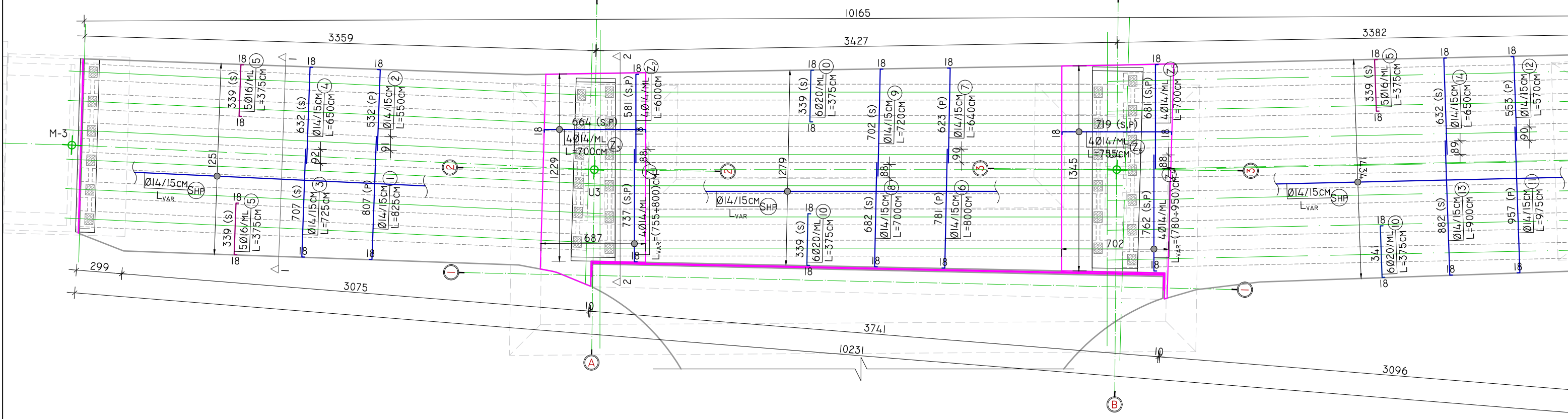

ARMIMI I SOLETËS SË MBIKALIMIT M3-M6, SH. 1:250

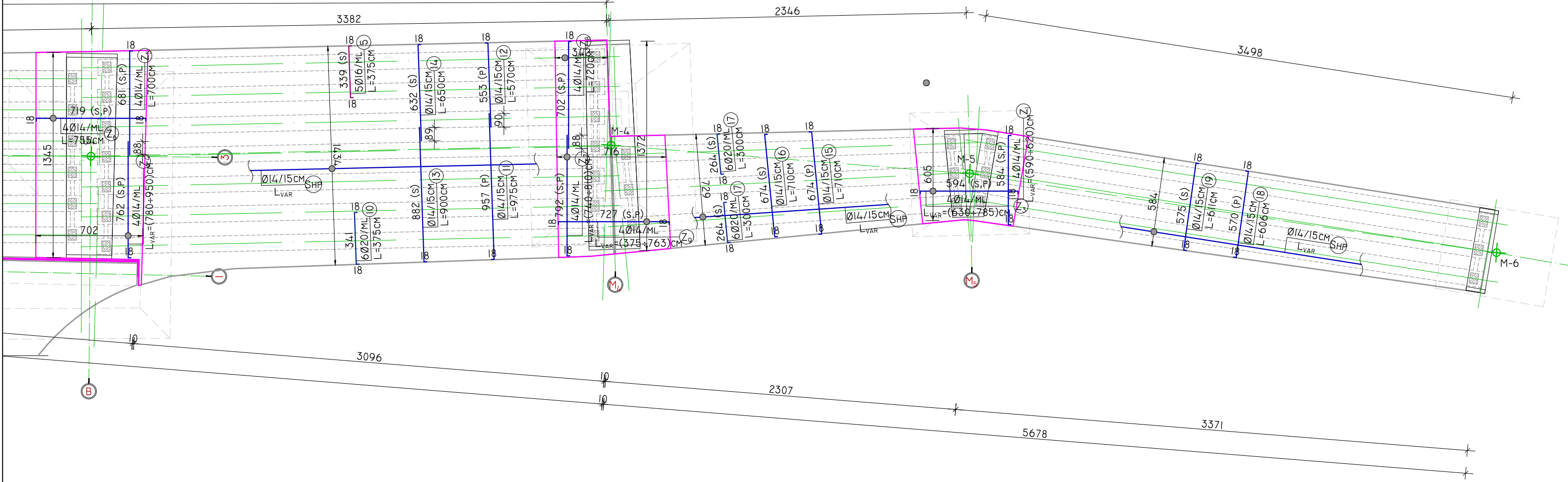

<p>POROSITES:</p>	<p>PROJEKTUES</p>	<p>EMËRTIMI I OBJEKTIT:</p>	<p>PËRSHKRIMI:</p>	<p>ARMIMI I SOLETAVE M3-M6</p>
<p>REPUBLIKA E SHQIPERISE MINISTRIA E INFRASTRUKTURES DHE ENERGJISE AUTORITETI RRUGOR SHQIPTAR</p>	<p>"INFRATECH &amp; ARKIMADE" SH.P.K PËRFAQËSUAR NGA "INFRATECH" SH.P.K PROJEKTUES INXHINIER STRUKTURIST: INXH. REZEART ZGJANJOLLI NR. LIÇ. K.I219/2</p>	<p>PLOTESIM,RAKORDIM DHE VAZHDIM I PUNIMEVE,REHABILITIMI I SEGMENTIT RRUGOR "MBIKALIMI PALLATI ME SHIGJETA"- RRETHRRROTULLIMI "SHQIPONJA" LOTI 3</p>	<p>FLETA: FI. 16 FORMATI: A3 SHKALLA: N/A</p>	<p>PROJEKT ZBATIMI LOTI III</p>

ARMIMI I SEKSIONIT TIP TË SOLETËS TË MBIKALIMIT M3-M6  
PRERJA I-I, SH. 1:50

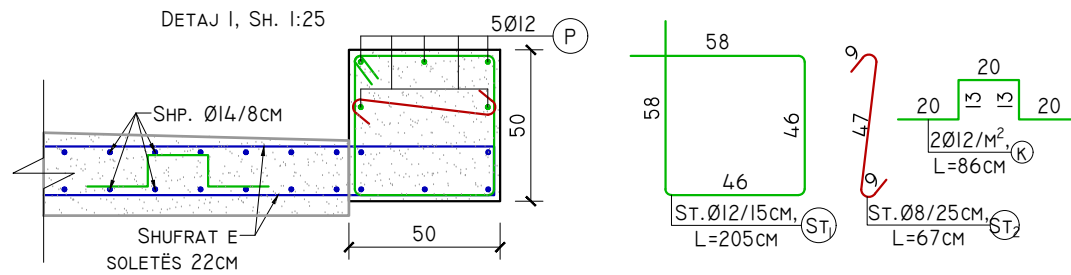
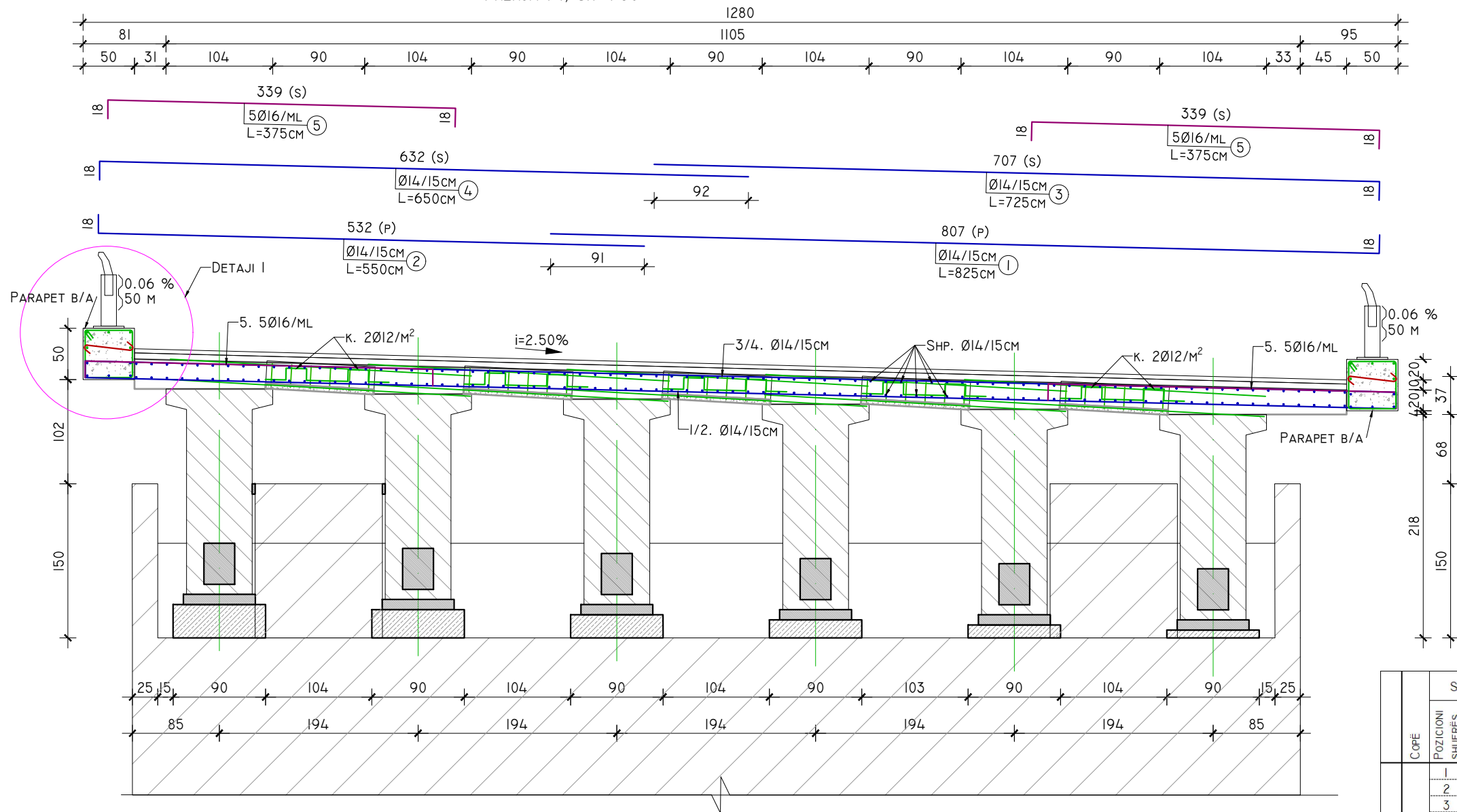

COPE	SPECIFIKIMI I SHUFRAVE PËR NJË ELEMENT					PËRMBLEDHËSE E SHUFRAVE DHE BETONIT PËR NJË ELEMENT			TOTALI	
	POZICIONI SHUFRËS	DIAMETRI	GJATËSIA	SASIA	GJATËSIA TOTAL	HEKUR		BETON	HEKUR	BETON
		Ø (MM)	L (CM)	N (COPE)	NXL (M)	Ø (MM)	Ø (M)	PESHA (KG)	M³	KG
1	14	825	225	1856	12	2297	2039			
2	14	550	225	1237	14	106811	129072			
3	14	725	225	1631	16	1846	2913			
4	14	650	225	1462	20	3218	7936			
5	16	375	492	1846						
6	14	800	249	1995						
7	14	640	249	1596						
8	14	700	249	1746						
9	14	720	249	1796						
10	20	375	633	2375						
11	14	975	206	2012						
12	14	570	206	1176						
13	14	900	206	1858						
14	14	650	206	1342						
15	14	710	156	1110						
16	14	710	156	1110						
17	20	300	281	843						
18	14	606	233	1413						
19	14	611	233	1425						
SH. P	14	22696	352	79845						
Z1	14	778	27	214						
Z2	14	600	27	165						
Z3	14	700	49	344						
Z4	14	865	28	243						
Z5	14	700	28	197						
Z6	14	755	54	406						
Z7	14	775	29	222						
Z8	14	720	14	98						
Z9	14	569	55	312						
K	12	67	3428	2297						
<b>141,961</b>								<b>377.08</b>	<b>141,961</b>	<b>377.08</b>

TOTALI SOLETA 22CM M3-M6

POROSITES:



REPUBLIKA E SHQIPERISE  
MINISTRIA E INFRASTRUKTURES DHE ENERGJISE  
AUTORITETI RRUGOR SHQIPTAR



PROJEKTUES

"INFRADECH & ARKIMADE" SH.P.K  
PËRFAQËSUAR NGA "INFRADECH" SH.P.K

PROJEKTUES INXHINIER STRUKTURIST:  
INXH. REZEART ZGJANJOLLI NR. LIÇ. K.1219/2

EMËRTIMI I OBJEKTIT:

PLOTESIM, RAKORDIM DHE VAZHDIM I PUNIMEVE, REHABILITIMI I  
SEGMENTIT RRUGOR "MBIKALIMI PALLATI ME SHIGJETA"-  
RRETHRRROTULLIMI "SHQIPONJA" LOTI 3

PËRSHKRIMI:

FLETA: FI. 17

FORMATI: A3  
SHKALLA: N/A

ARMIMI I SOLETAVE M3-M6

PROJEKT ZBATIMI

LOTI III

ARMIMI I SEKSIONIT TIP TË SOLETËS TË MBIKALIMIT M3-M6  
PRERJA 2-2, SH. 1:50

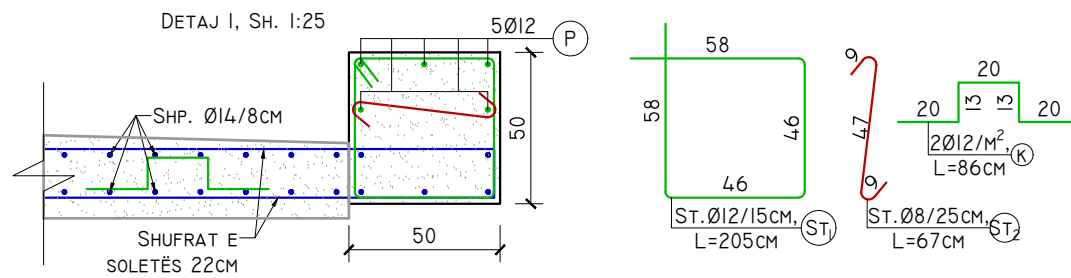
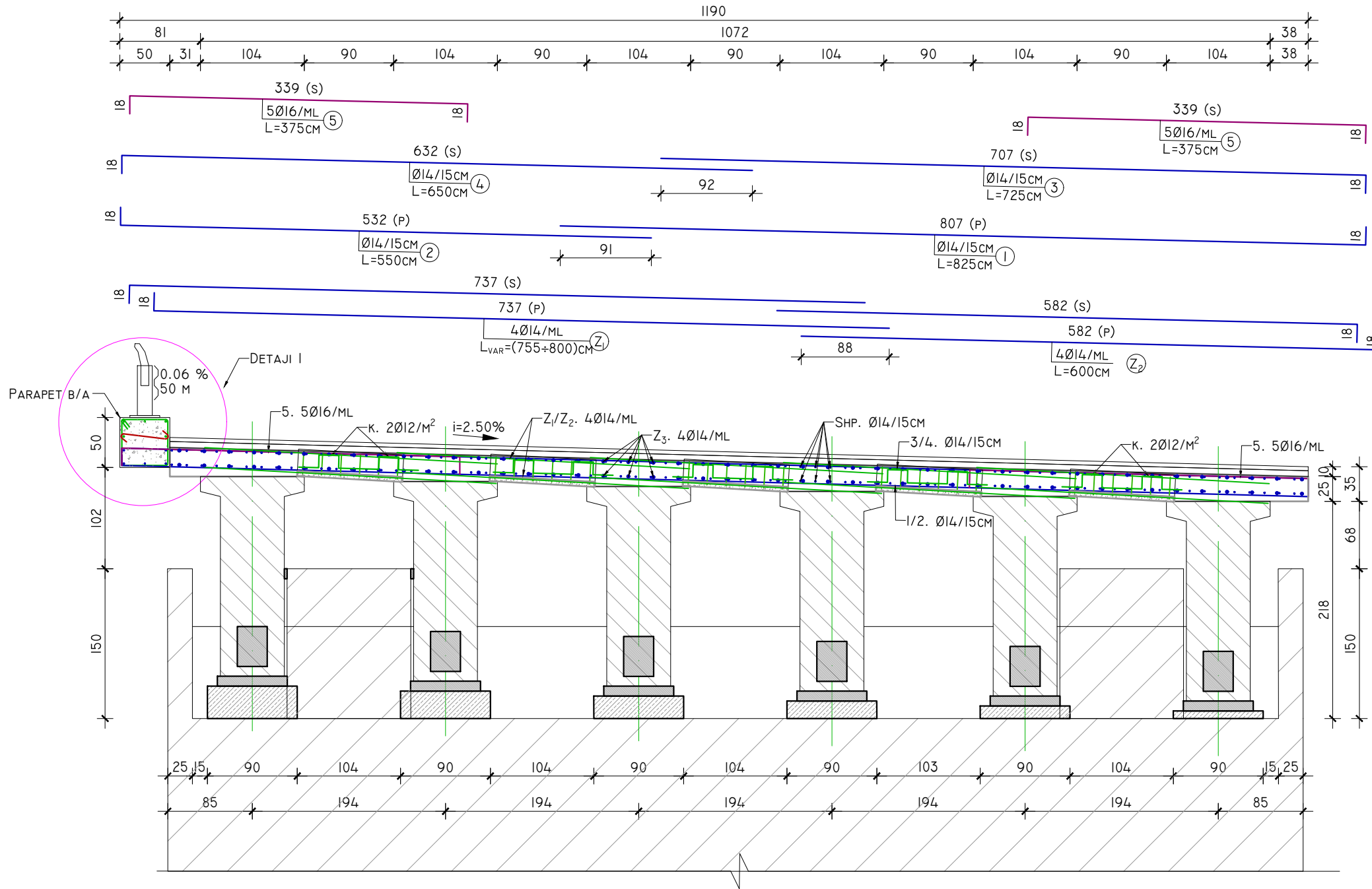

<p>POROSITES:</p>	<p>PROJEKTUES</p>	<p>EMËRTIMI I OBJEKTIT:</p>	<p>PËRSHKRIMI:</p>	<p>ARMIMI I SOLETAVE M3-M6</p>
<p>REPUBLIKA E SHQIPERISE MINISTRIA E INFRASTRUKTURES DHE ENERGJISE AUTORITETI RRUGOR SHQIPTAR</p>	<p>"INFRATECH &amp; ARKIMADE" SH.P.K PËRFAQËSUAR NGA "INFRATECH" SH.P.K PROJEKTUES INXHIJER STRUKTURIST: INXH. REZEART ZGJANJOLLI NR. LIÇ. K.1219/2</p>	<p>PLOTESIM,RAKORDIM DHE VAZHDIM I PUNIMEVE,REHABILITIMI I SEGMENTIT RRUGOR "MBIKALIMI PALLATI ME SHIGJETA"- RRETHRRROTULLIMI "SHQIPONJA" LOTI 3</p>	<p>FLETA: F1.18 FORMATI: A3 SHKALLA: N/A</p>	<p>PROJEKT ZBATIMI LOTI III</p>



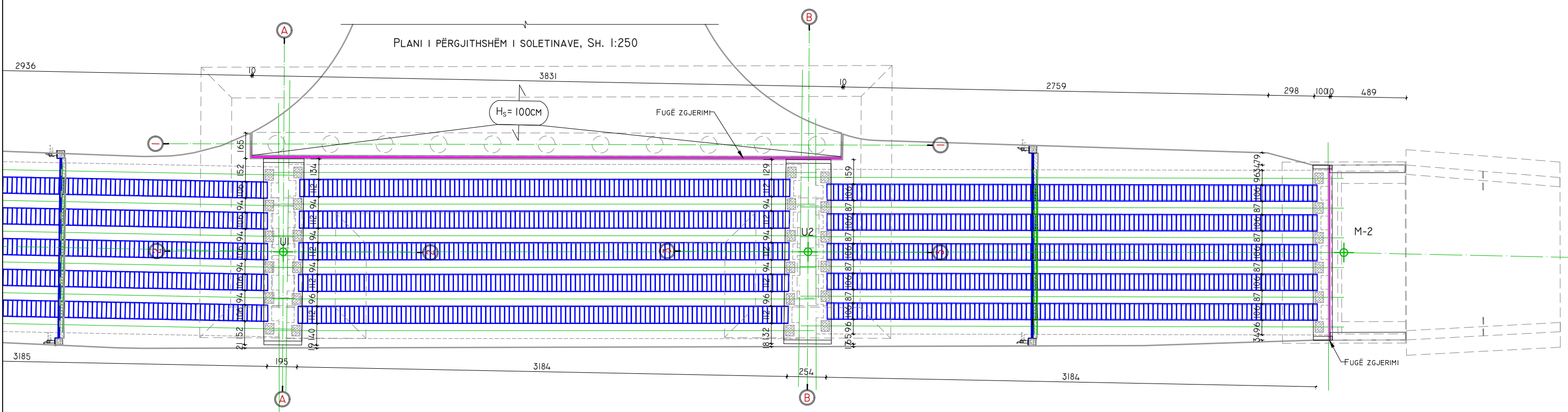
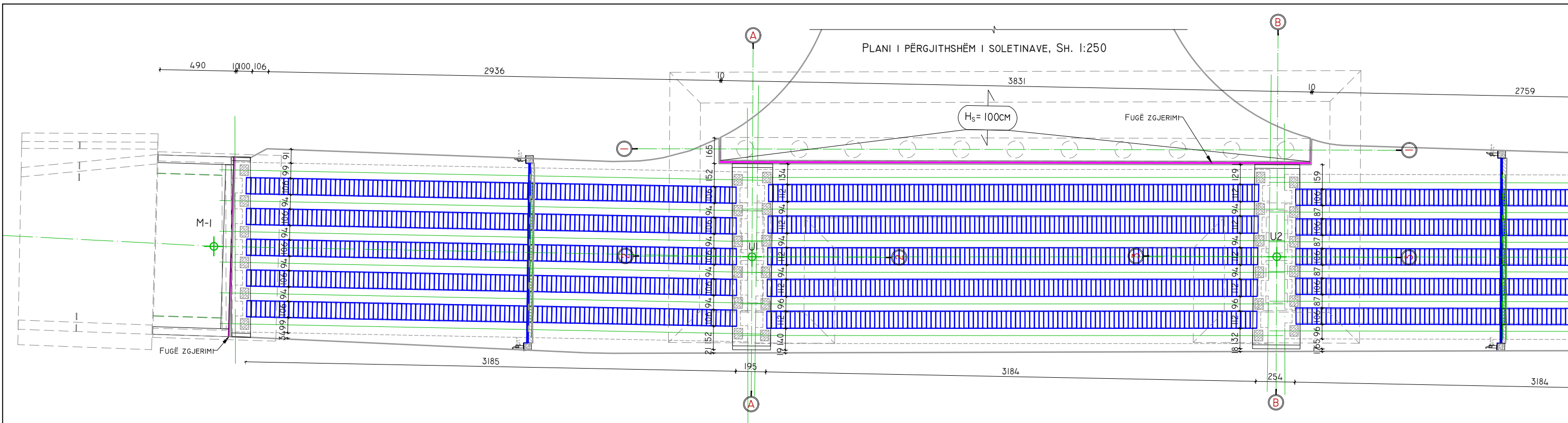

<b>POROSITES:</b>	<b>PROJEKTUES</b>	<b>EMËRTIMI I OBJEKTIT:</b>	<b>PËRSHKRIMI:</b>	PLANI I SOLETINAVE M1-M2
 REPUBLIKA E SHQIPERISE MINISTRIA E INFRASTRUKTURES DHE ENERGJISE AUTORITETI RRUGOR SHQIPTAR	"INFRATECH & ARKIMADE" SH.P.K PËRFAQËSUAR NGA "INFRATECH" SH.P.K PROJEKTUES INXHINIER STRUKTURIST: INXH. REZEART ZGJANJOLLI NR. LIÇ. K.1219/2	PLOTESIM, RAKORDIM DHE VAZHDIM I PUNIMEVE, REHABILITIMI I SEGMENTIT RRUGOR "MBIKALIMI PALLATI ME SHIGJETA"- RRETHRRROTULLIMI "SHQIPONJA" LOTI 3	FLETA: F1.19 FORMATI: A3 SHKALLA: N/A	PROJEKT ZBATIMI LOTI III

PLANI I PËRGJITHSHËM I SOLETINAVE, SH. 1:250

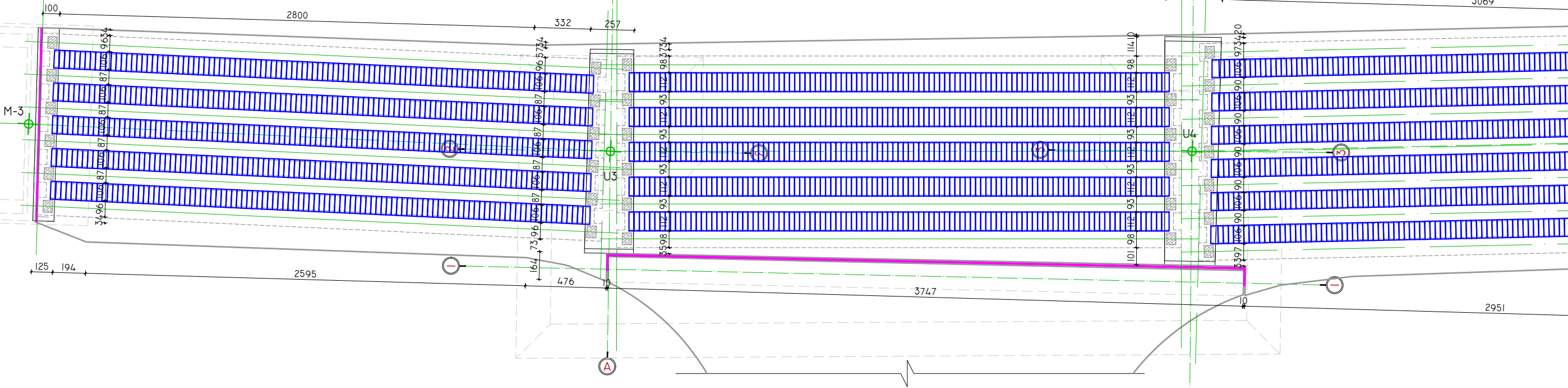

PLANI I PËRGJITHSHËM I SOLETINAVE, SH. 1:250

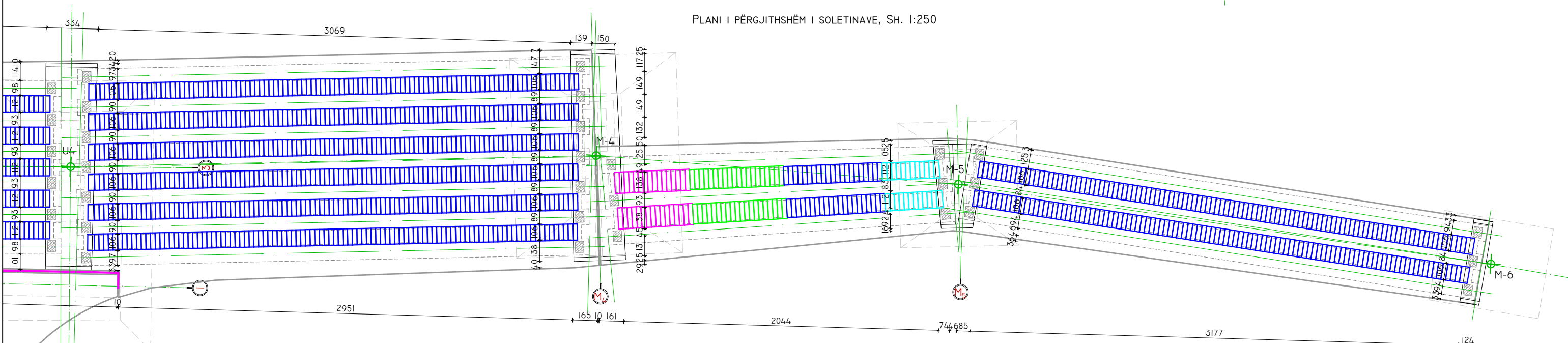

SOLETI	COPE	SPECIFIKIMI I SHUFRAVE PËR NJË ELEMENT					PËRMBLEDHËSE E SHUFRAVE DHE BETONIT PËR NJË ELEMENT				TOTALI	
		POZICIONI SHUFRES	DIAMET RI	GJATËSIA	SASIA	GJATËSIA TOTAL	HEKUR			BETON	HEKUR	BETON
			Ø (MM)	L (CM)	N (COPE)	NXL (M)	Ø (MM)	Ø (M)	PESHA (KG)	M³	KG	M³
520	1	12	300	6	18	10	7	4	0.02	10,484	8.27	
	2	10	113	6	7	12	18	16				
TOTALI SOLETINAT M3-U3										10,484	8	
520	1	12	300	6	18	10	7	4	0.02	10,484	8.74	
	2	10	113	6	7	12	18	16				
TOTALI SOLETINAT U3-U4										10,484	9	
623	1	12	300	6	18	10	7	4	0.02	12,560	9.91	
	2	10	113	6	7	12	18	16				
TOTALI SOLETINAT U4-M4										12,560	10	
32	1	12	326	6	20	10	9	6	0.02	734	0.66	
	2	10	113	8	9	12	20	17				
TOTALI SOLETINAT M4-M5, L=138CM										734	1	

SOLETI	COPE	SPECIFIKIMI I SHUFRAVE PËR NJË ELEMENT					PËRMBLEDHËSE E SHUFRAVE DHE BETONIT PËR NJË ELEMENT				TOTALI	
		POZICIONI SHUFRES	DIAMET RI	GJATËSIA	SASIA	GJATËSIA TOTAL	HEKUR			BETON	HEKUR	BETON
			Ø (MM)	L (CM)	N (COPE)	NXL (M)	Ø (MM)	Ø (M)	PESHA (KG)	M³	KG	M³
40	1	12	318	6	19	10	8	5	0.02	873	0.78	
	2	10	113	7	8	12	19	17				
TOTALI SOLETINAT M4-M5, L=130CM										873	1	
42	1	12	308	6	18	10	8	5	0.02	894	0.76	
	2	10	113	7	8	12	18	16				
TOTALI SOLETINAT M4-M5, L=120CM										894	1	
24	1	12	300	6	18	10	7	4	0.02	484	0.40	
	2	10	113	6	7	12	18	16				
TOTALI SOLETINAT M4-M5, L=112CM										484	0.4	
210	1	12	300	6	18	10	7	4	0.02	4,234	3.53	
	2	10	113	6	7	12	18	16				
TOTALI SOLETINAT M5-M6										4,234	4	

POROSITES:



REPUBLIKA E SHQIPERISE  
MINISTRIA E INFRASTRUKTURES DHE ENERGJISE  
AUTORITETI RRUGOR SHQIPTAR



PROJEKTUES

"INFRA TECH & ARKIMADE" SH.P.K  
PËRFAQËSUAR NGA "INFRA TECH" SH.P.K

PROJEKTUES INXHIER STRUKTURIST:  
INXH. REZEART ZGJANJOLLI NR. LIÇ. K.1219/2

EMËRTIMI I OBJEKTIT:

PLOTESIM, RAKORDIM DHE VAZHDIM I PUNIMEVE, REHABILITIMI I SEGMENTIT RRUGOR "MBIKALIMI PALLATI ME SHIGJETA"- RRETHRRROTULLIMI "SHQIPONJA" LOTI 3

PËRSHKRIMI:

FLETA: FI. 20

FORMATI: A3  
SHKALLA: N/A

PLANI I SOLETINAVE M3-M6

PROJEKT ZBATIMI

LOTI III

DETAJI I SOLETINAVE,  
MURI M1-U1; M2-U2; U3-M3; U4-M4

ARMIMI I SOLETINAVE, SH 1:20

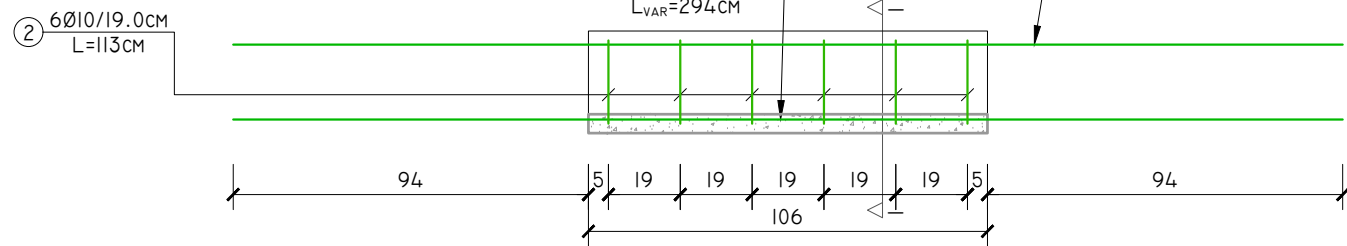

PRERJE PËR VENDOSJEN E SOLETINAVE, SH 1:20

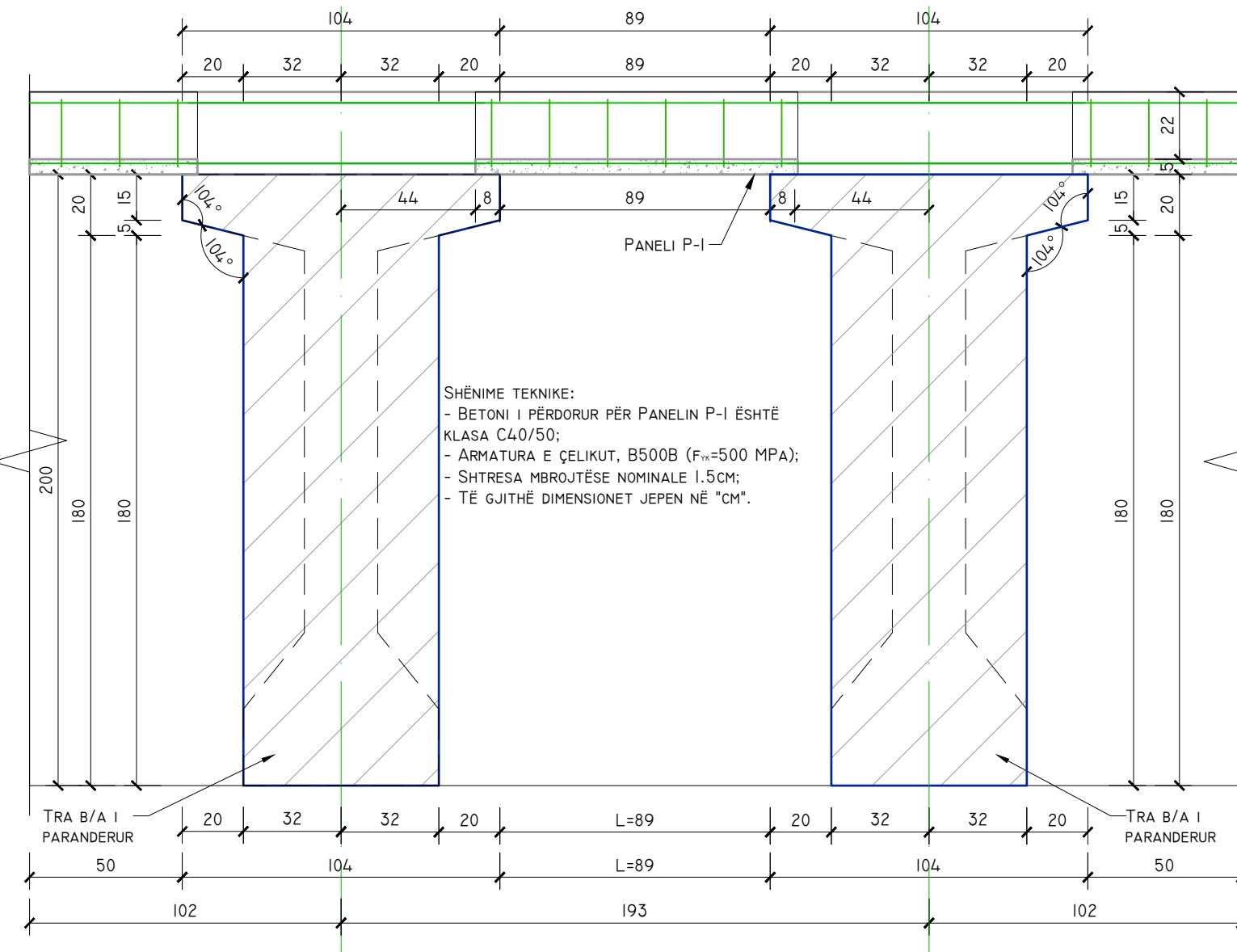

DETAJI I VENDOSJES SË SOLETAVE KALLËP, SH. 1:50

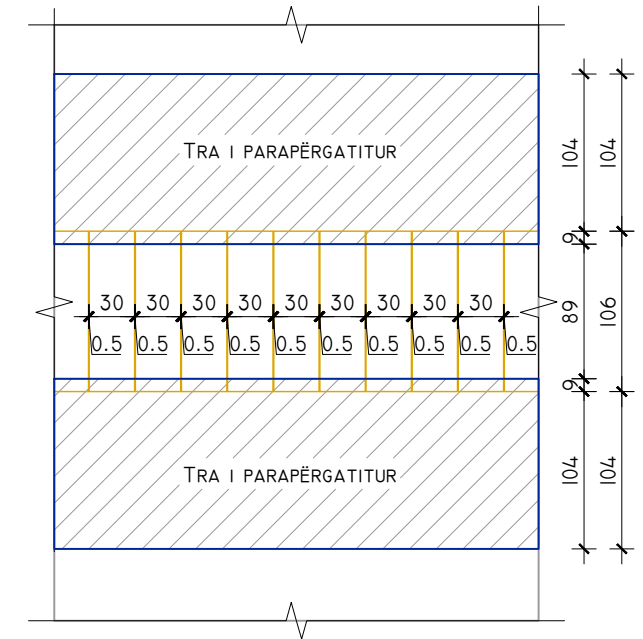

SHËNIM:  
 PAVARËSISHT DIMENSIONEVE TË GJERËSISË SË SOLETKAVE TË VENDOSURA NË FIGURË, PRODHIMI I TYRE TË REALIZOHET ME GJERËSI 5MM MË TË VOGËL. DISTANCË KJO E NEVOJSHME PËR TOLERANCË MONTIMI.

PRERJA I-I, DETAJI I SOLETINAVE  
2Ø12 SHIH ARMIMIN  
E SOLETËS

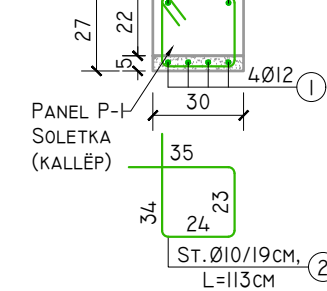

POROSITES:



REPUBLIKA E SHQIPERISE  
 MINISTERIA E INFRASTRUKTURES DHE ENERGJISE  
 AUTORITETI RRUGOR SHQIPTAR



PROJEKTUES

"INFRATECH & ARKIMADE" SH.P.K  
 PËRFAQËSUAR NGA "INFRATECH" SH.P.K

PROJEKTUES INXHINIER STRUKTURIST:  
 INXH. REZEART ZGJANJOLLI NR. LIÇ. K.1219/2

EMËRTIMI I OBJEKTIT:

PLOTESIM, RAKORDIM DHE VAZHDIM I PUNIMEVE, REHABILITIMI I  
 SEGMENTIT RRUGOR "MBIKALIMI PALLATI ME SHIGJETA"-  
 RRETHRRROTULLIMI "SHQIPONJA" LOTI 3

PËRSHKRIMI:

FLETA: F1. 21

FORMATI: A3  
 SHKALLA: N/A

DETAJE PËR SOLETINAT

PROJEKT ZBATIMI

LOTI III

DETAJI I SOLETINAVE,  
STRUKTURA U1-U2; U3-U4;

ARMIMI I SOLETINAVE, SH 1:20

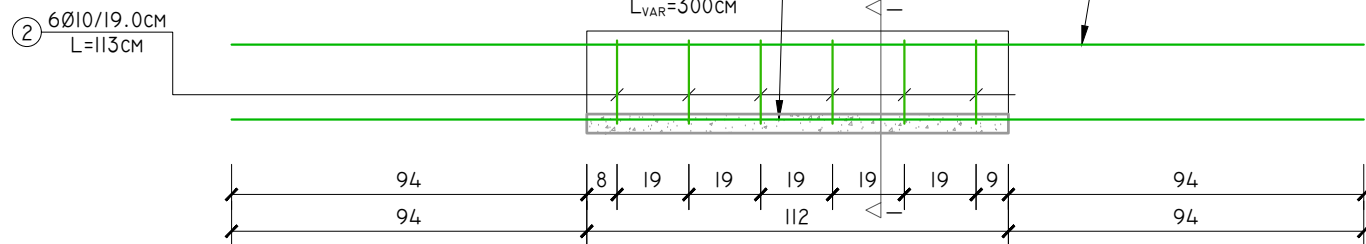

PRERJE PËR VENDOSJEN E SOLETINAVE, SH 1:20

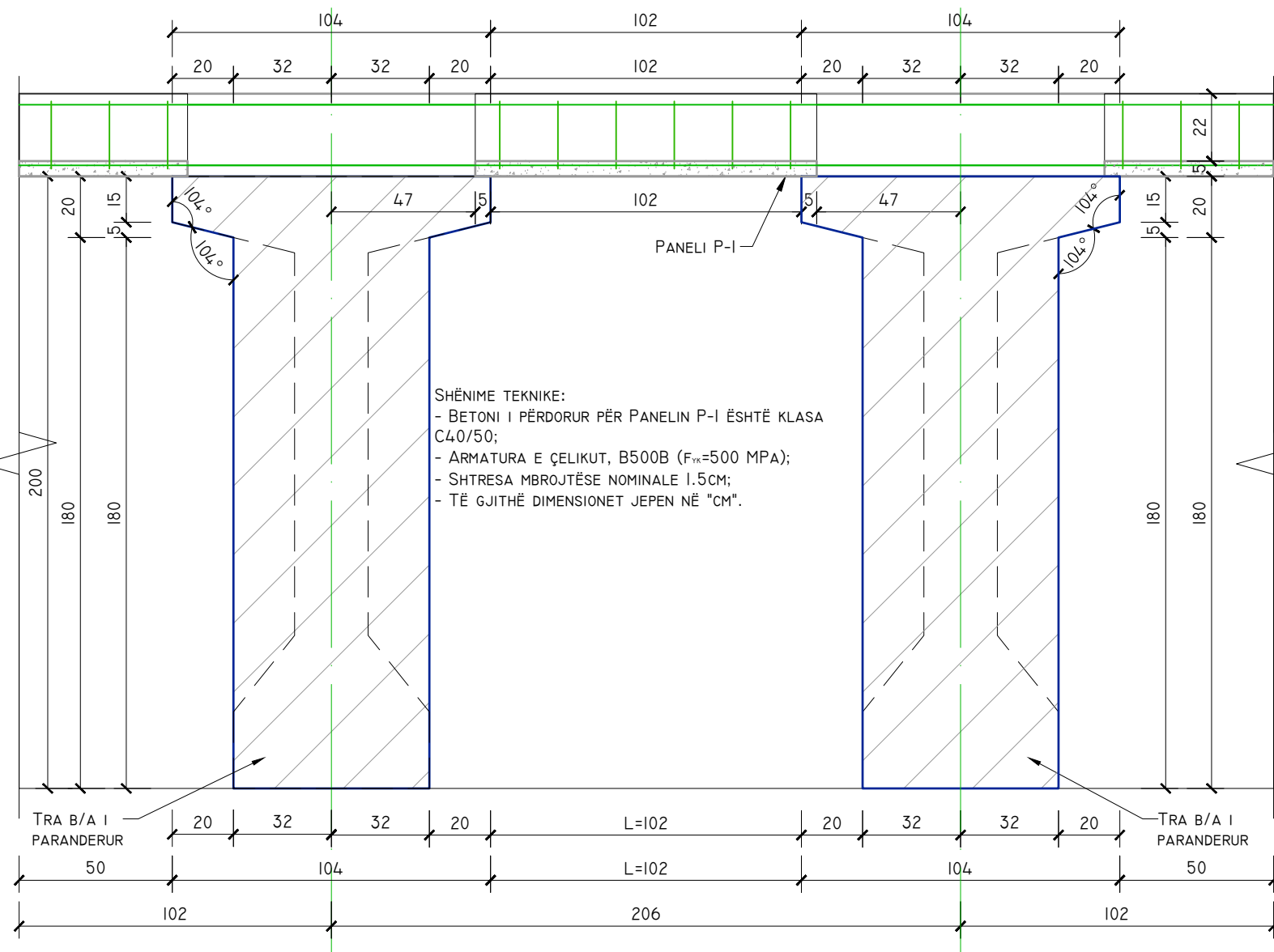

DETAJI I VENDOSJES SË SOLETAVE KALLËP, SH. 1:50

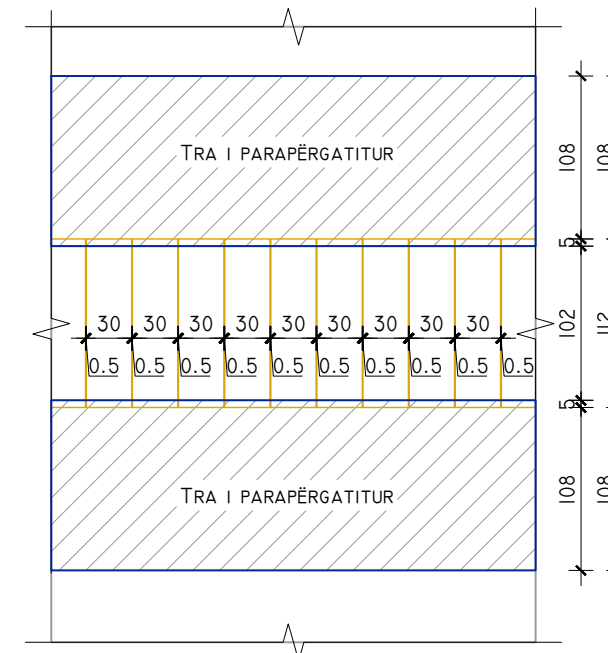

SHËNIM:  
 PAVARËSISHT DIMENSIONEVE TË GJERËSISË SË SOLETKAVE TË VENDOSURA NË FIGURË, PRODHIMI I TYRE TË REALIZOHET ME GJERËSI 5MM MË TË VOGËL. DISTANCË KJO E NEVOJSHME PËR TOLERANCË MONTIMI.

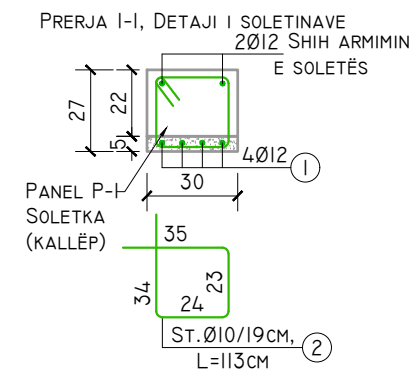

POROSITES:



REPUBLIKA E SHQIPERISE  
 MINISTRIA E INFRASTRUKTURES DHE ENERGJISE  
 AUTORITETI RRUGOR SHQIPTAR



PROJEKTUES

"INFRA TECH & ARKIMADE" SH.P.K  
 PËRFAQËSUAR NGA "INFRA TECH" SH.P.K

PROJEKTUES INXHINIER STRUKTURIST:  
 INXH. REZEART ZGJANJOLLI NR. LIÇ. K.1219/2

EMËRTIMI I OBJEKTIT:

PLOTESIM, RAKORDIM DHE VAZHDIM I PUNIMEVE, REHABILITIMI I SEGMENTIT RRUGOR "MBIKALIMI PALLATI ME SHIGJETA"- RRETHRRROTULLIMI "SHQIPONJA" LOTI 3

PËRSHKRIMI:

FLETA: FI. 22

FORMATI: A3  
 SHKALLA: N/A

DETAJE PËR SOLETINAT

PROJEKT ZBATIMI

LOTI III





DETAJI I SOLETINAVE, L=130CM  
STRUKTURA M4-M5

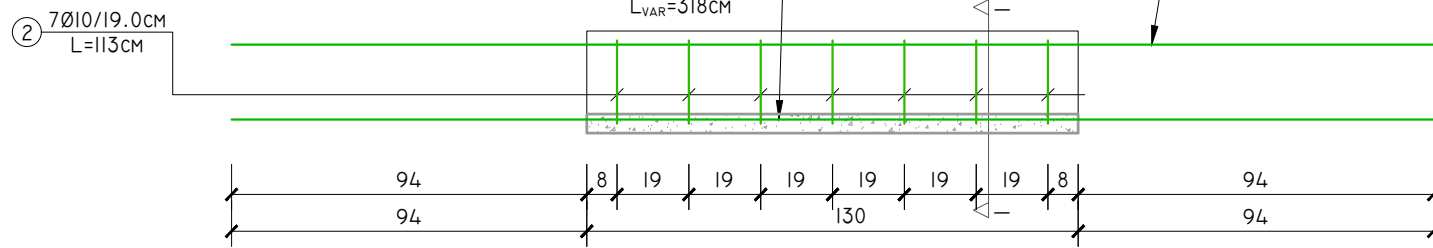

PRERJE PËR VENDOSJEN E SOLETINAVE, SH 1:20

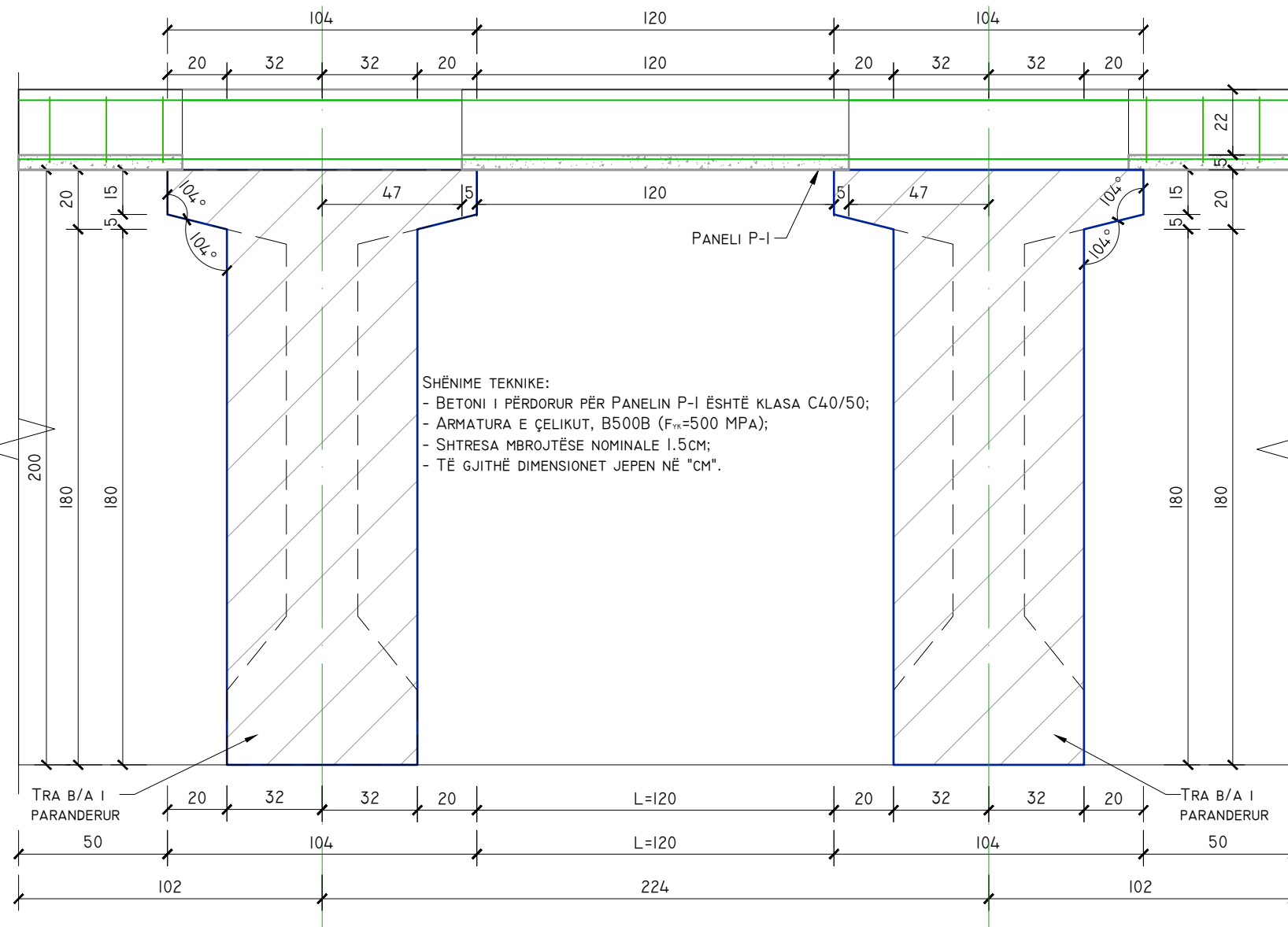

SHËNIME TEKNIKE:

- BETONI I PËRDORUR PËR PANELIN P-I ËSHTË KLASA C40/50;
- ARMATURA E ÇELIKUT, B500B ( $F_{yk}=500$  MPa);
- SHTRESA MBROJTËSE NOMINALE 1.5CM;
- TË GJITHË DIMENSIONET JEPEN NË "CM".

DETAJI I VENDOSJES SË SOLETAVE KALLËP, SH. 1:50

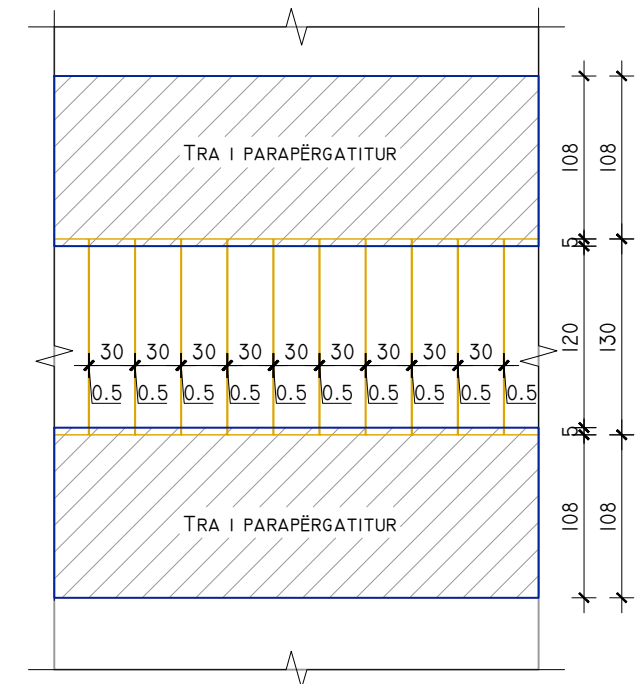

SHËNIM:

PAVARËSISHT DIMENSIONEVE TË GJERËSISË SË SOLETKAVE TË VENDOSURA NË FIGURË, PRODHIMI I TYRE TË REALIZOHET ME GJERËSI 5MM MË TË VOGËL. DISTANCË KJO E NEVOJSHME PËR TOLERANCË MONTIMI.

PRERJA I-I, DETAJI I SOLETINAVE

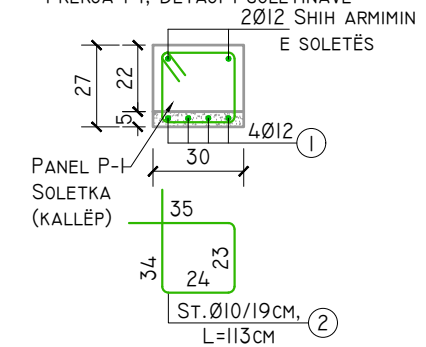

POROSITES:



REPUBLIKA E SHQIPERISE  
MINISTRIA E INFRASTRUKTURES DHE ENERGJISE  
AUTORITETI RRUGOR SHQIPTAR



PROJEKTUES

"INFRATECH & ARKIMADE" SH.P.K  
PËRFAQËSUAR NGA "INFRATECH" SH.P.K

PROJEKTUES INXHINIER STRUKTURIST:  
INXH. REZEART ZGJANJOLLI NR. LIÇ. K.1219/2

EMËRTIMI I OBJEKTIT:

PLOTESIM, RAKORDIM DHE VAZHDIM I PUNIMEVE, REHABILITIMI I  
SEGMENTIT RRUGOR "MBIKALIMI PALLATI ME SHIGJETA"-  
RRETHRRROTULLIMI "SHQIPONJA" LOTI 3

PËRSHKRIMI:

FLETA: FI. 24

FORMATI: A3  
SHKALLA: N/A

DETAJE PËR SOLETINAT

PROJEKT ZBATIMI

LOTI III

DETAJI I SOLETINAVE, L=138CM  
STRUKTURA M4-M5

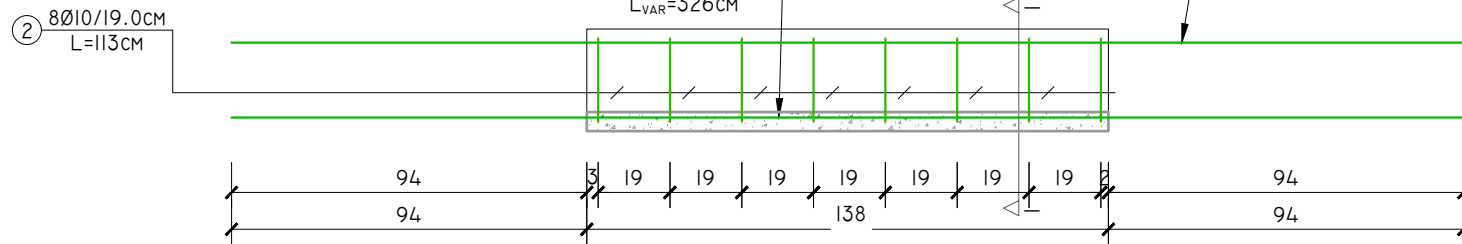

PRERJE PËR VENDOSJEN E SOLETINAVE, SH 1:20

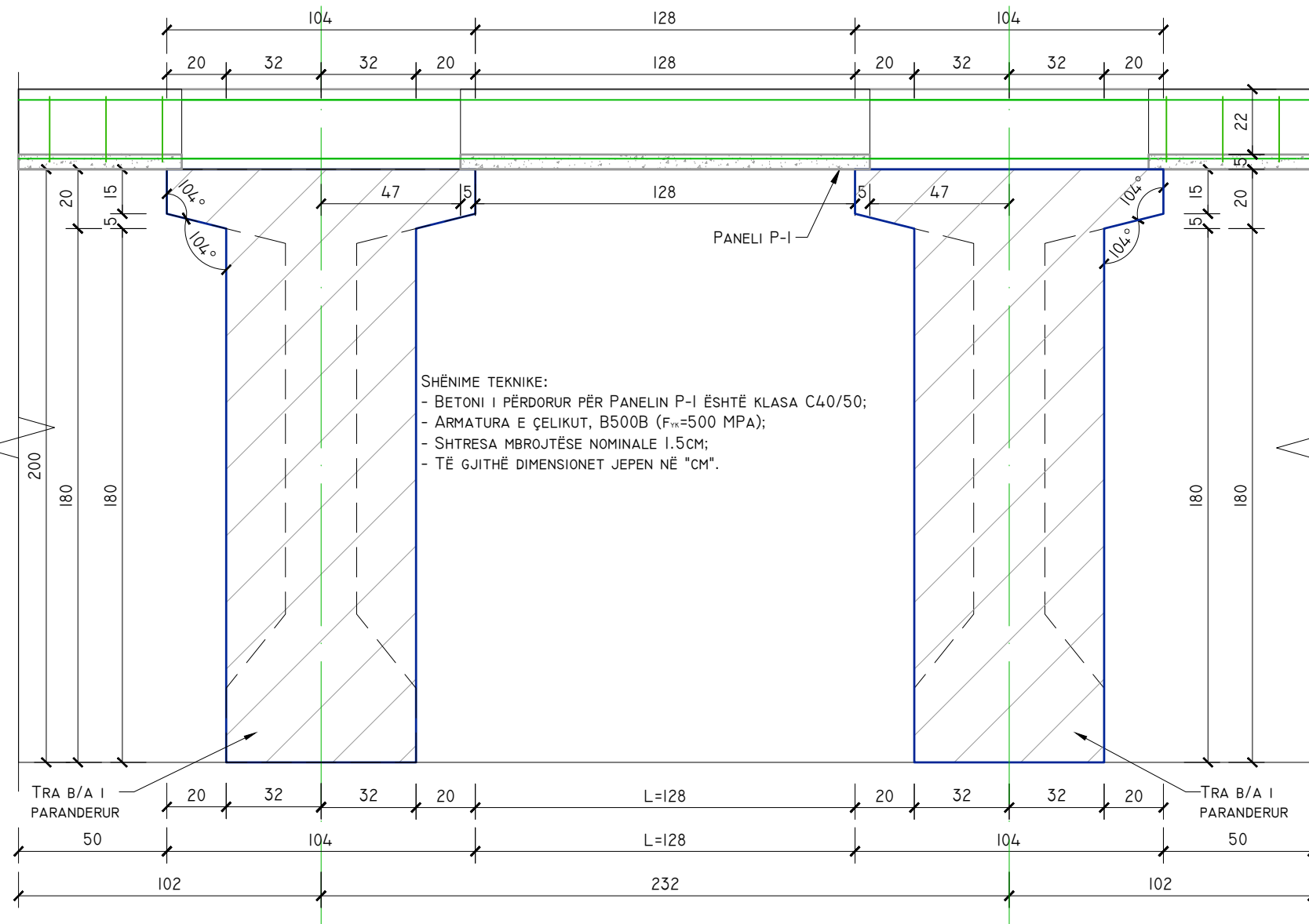

DETAJI I VENDOSJES SË SOLETAVE KALLËP, SH. 1:50

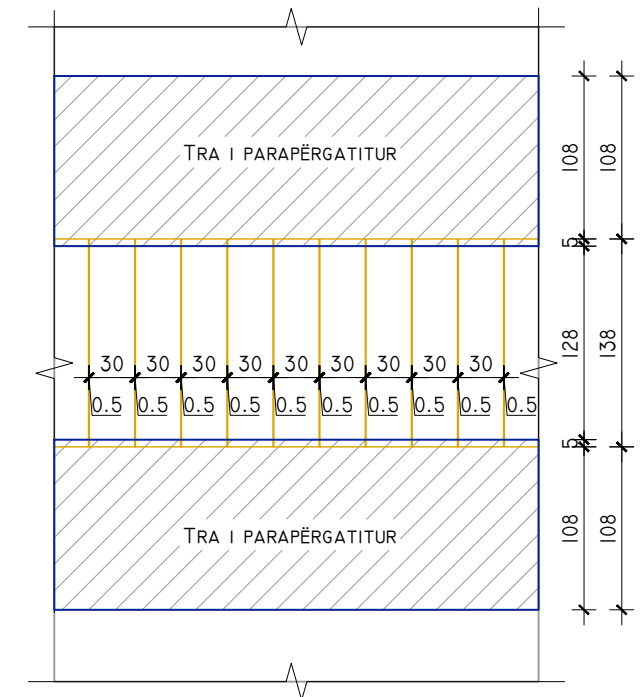

SHËNIM:  
 PAVARËSISHT DIMENSIONEVE TË GJERËSISË SË SOLETKAVE TË VENDOSURA NË FIGURË, PRODHIMI I TYRE TË REALIZOHET ME GJERËSI 5MM MË TË VOGËL. DISTANCË KJO E NEVOJSHME PËR TOLERANCË MONTIMI.

PRERJA I-I, DETAJI I SOLETINAVE  
2Ø12 SHIH ARMIMIN  
E SOLETËS

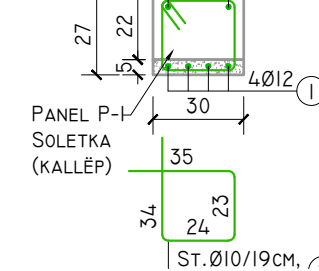

POROSITES:



REPUBLIKA E SHQIPERISE  
 MINISTRIA E INFRASTRUKTURES DHE ENERGJISE  
 AUTORITETI RRUGOR SHQIPTAR



PROJEKTUES

"INFRATECH & ARKIMADE" SH.P.K  
 PËRFAQËSUAR NGA "INFRATECH" SH.P.K

PROJEKTUES INXHINIER STRUKTURIST:  
 INXH. REZEART ZGJANJOLLI NR. LIÇ. K.1219/2

EMËRTIMI I OBJEKTIT:

PLOTESIM,RAKORDIM DHE VAZHDIM I PUNIMEVE,REHABILITIMI I  
 SEGMENTIT RRUGOR "MBIKALIMI PALLATI ME SHIGJETA"-  
 RRETHRRROTULLIMI "SHQIPONJA" LOTI 3

PËRSHKRIMI:

FLETA: F1.25

FORMATI: A3  
 SHKALLA: N/A

DETAJE PËR SOLETINAT

PROJEKT ZBATIMI

LOTI III