

BAZAMENTET E TRANSFORMATORËVE TË FUQISË N.STACIONI 110/20/10KV LEZHË.

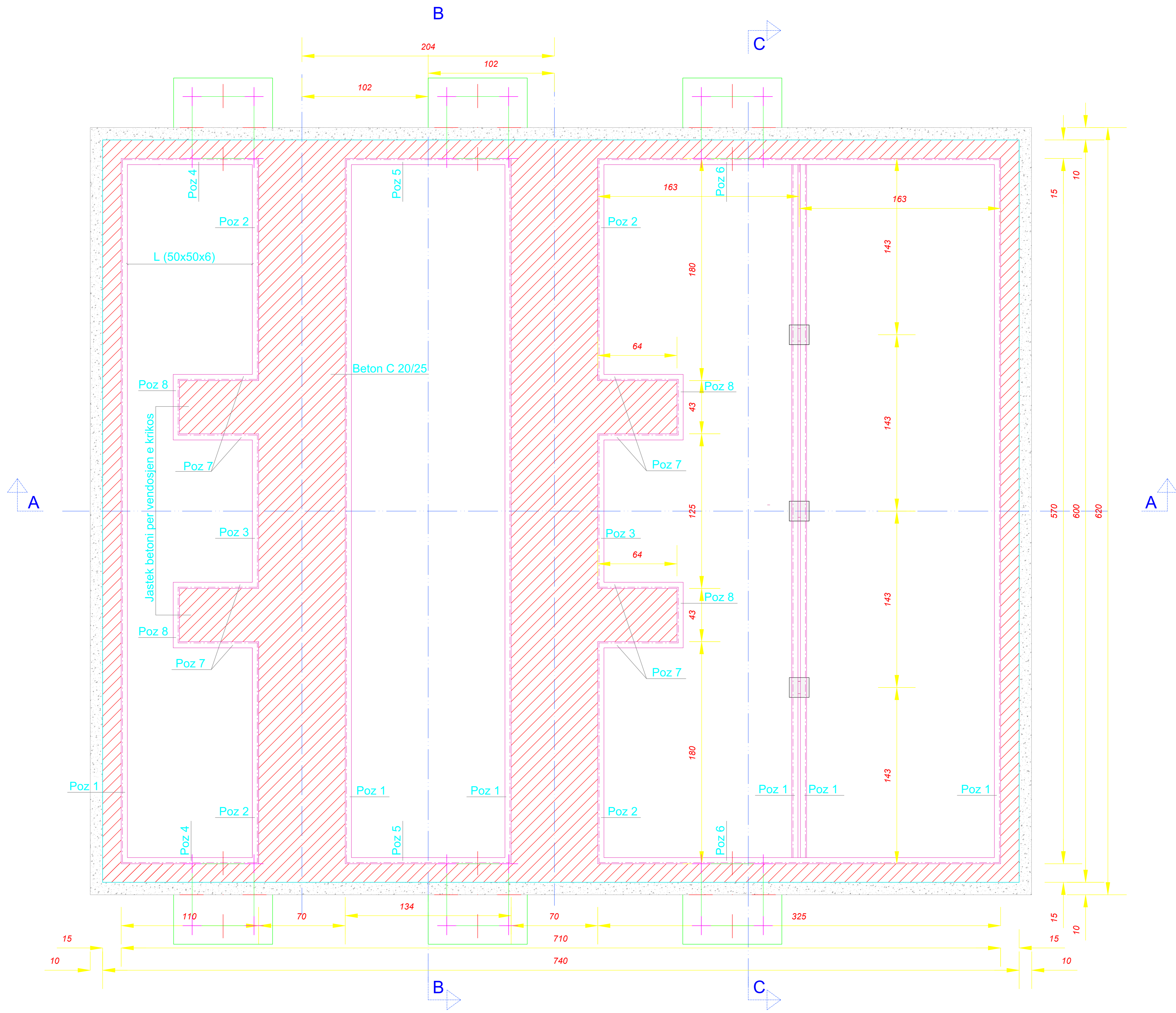



Përshkrimi i punimeve	Njësia	Sasia
Gërmim dheu	m ³	72
Shtresë zhavorri	m ³	5.7
Shtresë beton C 12/15	m ³	5.7
Beton bazamenti C/25/30	m ³	37

Specifikimi i materialeve	
Beton	
Bazamentet	C 20 / 25
Kanalet e kablilit	C 16 / 20
Beton i varfër	C 12 / 15
Shtresa mbrojtëse	5 cm
Armatura e hekurit	
Hekur periodik	B 500 C

	DREJTORIA E TENSIONIT TË LARTË		
	Emërtimi objektit RIKONSTRUKSIONI I NËNSTACIONIT 110/20/10KV LEZHË.		
Emërtimi fletës Bazamenti i transformatorit të fuqisë të N.Stacionit. Plani i kallëpit.			Emërtimi objektit DREJTORI SHEF DEGA TEKNIKE SHEF ZYRA PROJEKTIT PROJEKTOI PROJEKTOI PROJEKTOI PROJEKTOI PERPUNOI
Porositës: DTL			PERPUNOI FAZA: PROJEKT ZBATIMI SHKALLA NR. PROJEKTIT FLETA VIZATIMIT
			Dt. 2023 DIN A3

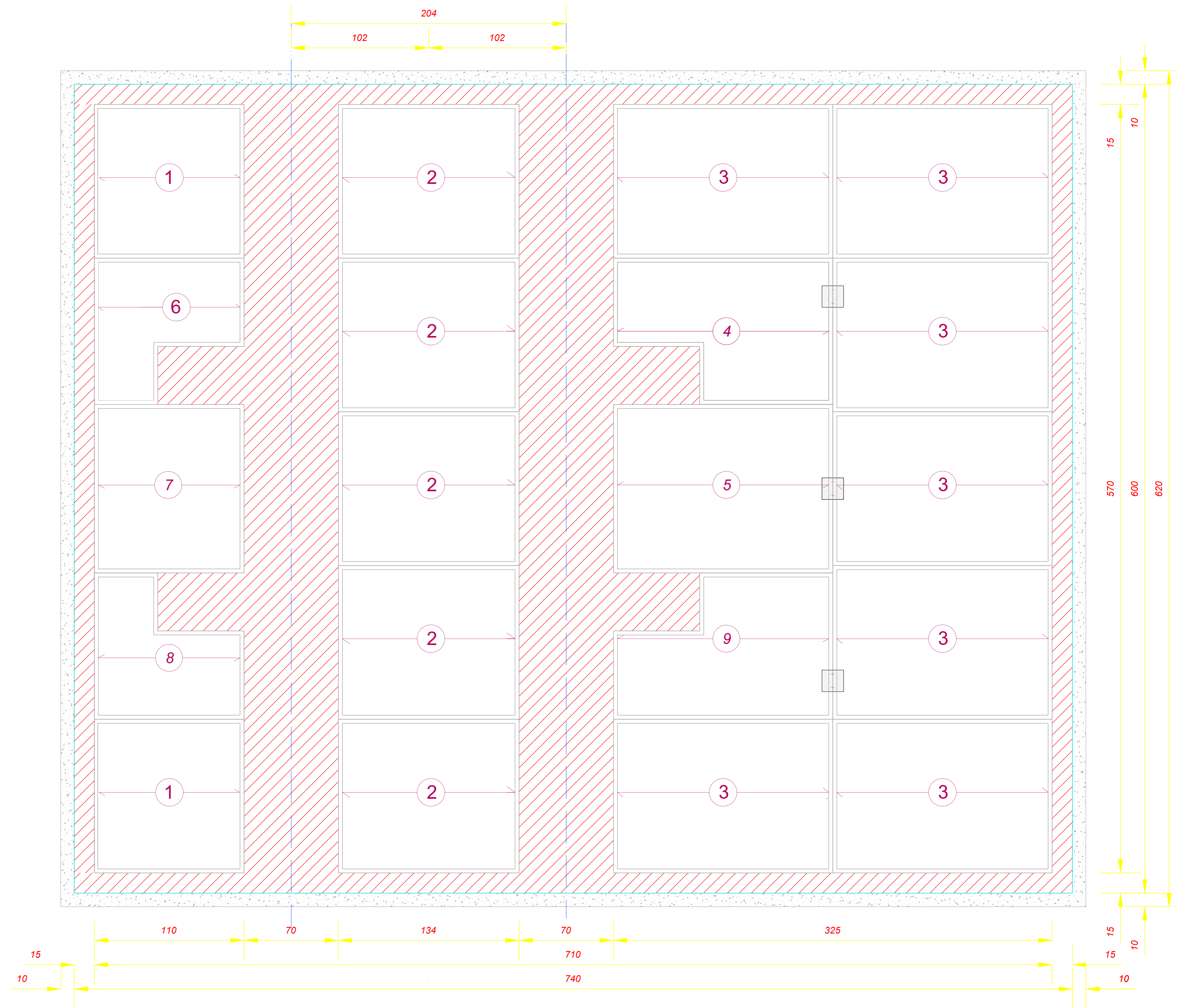
BAZAMENTET E TRANSFORMORËVE TË FUQISË N.STACIONI 110/20/10KV LEZHË.



	DREJTORI		
	SHEF DEGA TEKNIKE		
DREJTORIA E TENSIONIT TË LARTË	SHEF ZYRA PROJEKTIT		
	PROJEKTOI		
Emërtimi objektit RIKONSTRUKSIONI I NËNSTACIONIT 110/20/10KV LEZHË.	PROJEKTOI		
	PROJEKTOI		
	PROJEKTOI		
	PROJEKTOI		
	PERPUNOI		
Emërtimi fletës Bazamenti i transformatorit të fuqisë të N.Stacionit. Plani i vendosjes së zgarave.	PERPUNOI		
	FAZA: PROJEKT ZBATIMI		
Porositës: DTL	SHKALLA	Dt.	2023
	NR. PROJEKTIT	DIN A3	
	FLETA VIZATIMIT		

BAZAMENTET E TRANSFORMATORËVE TË FUQISË N.STACIONI 110/20/10KV LEZHË.

Prerja A - A

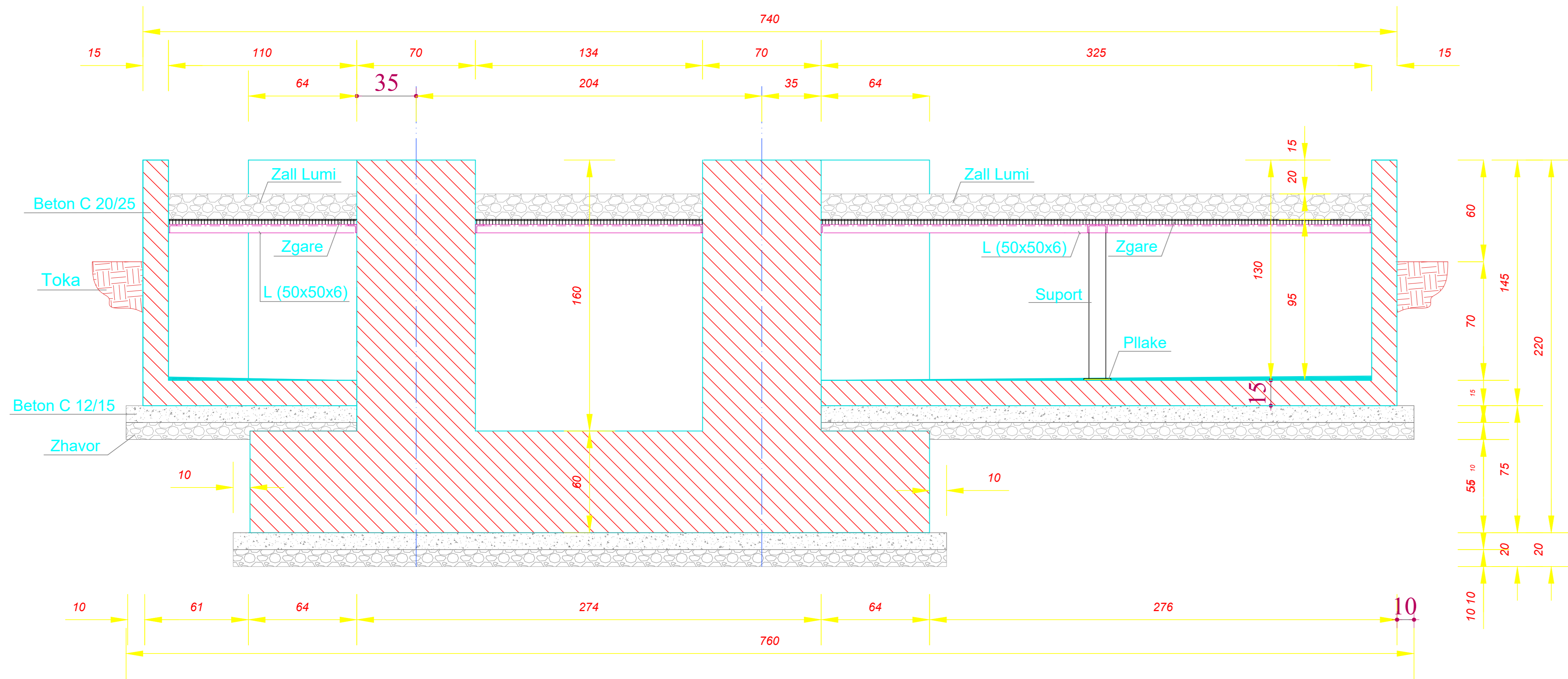

Prerja C - C

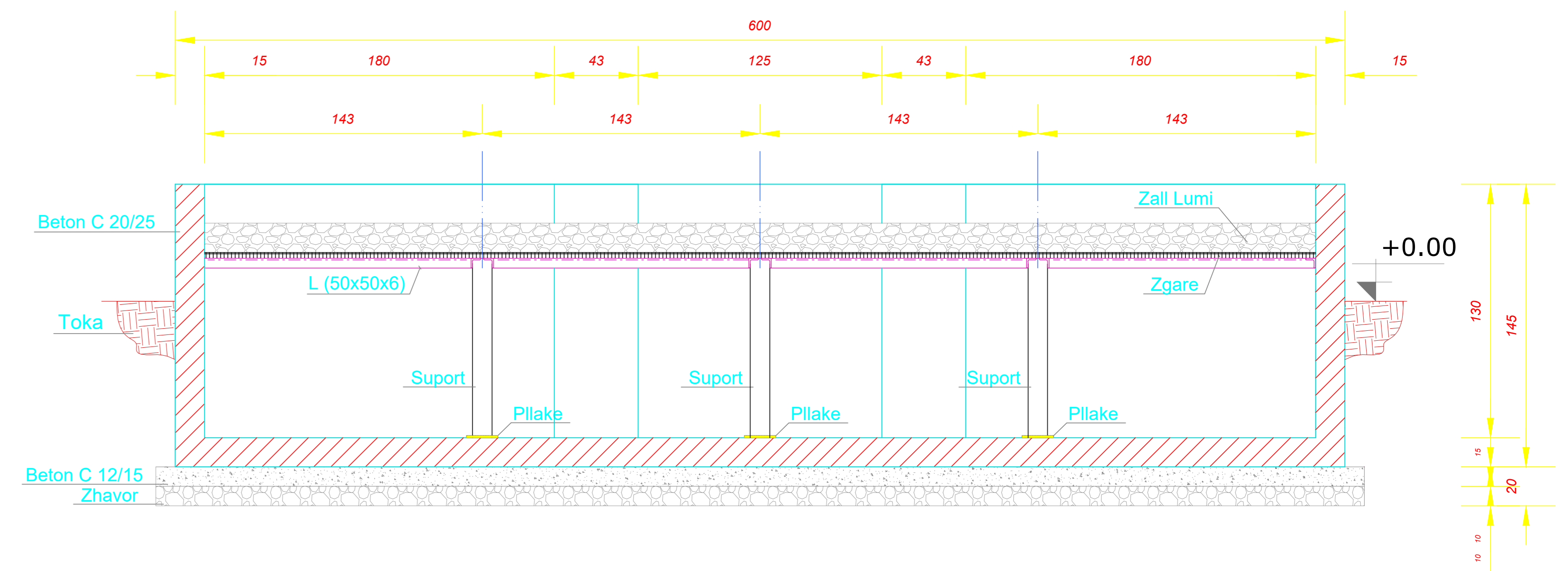

Prerja B - B

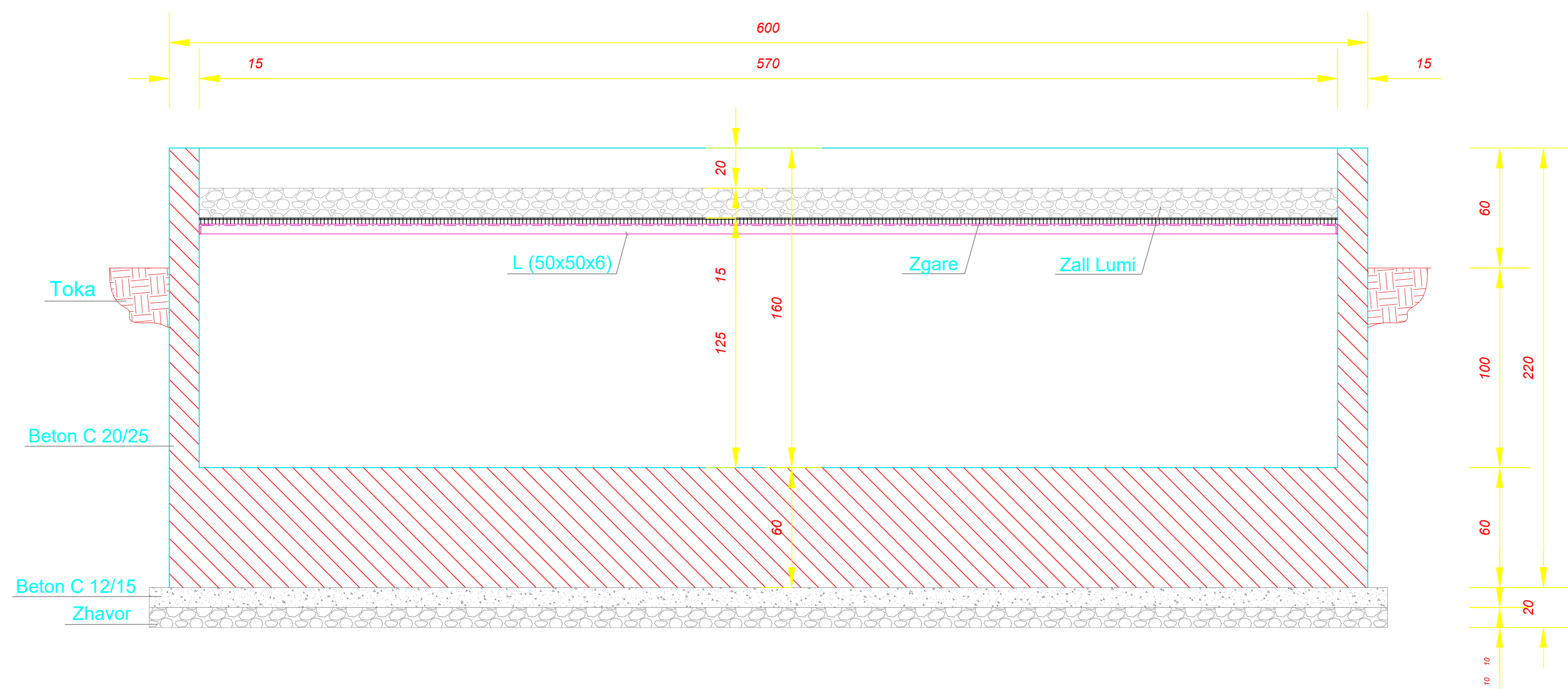

Përshkrimi për armaturën e bazamentit të transformatorit.

Nr.	D.	L (cm)	cope	L (m)	Pesha /njesi	Pesha /cope	Total/ kg
1	14	480	29	4.8	1.21	5.81	168.4
2	14	682	14	6.82	1.21	8.25	115.5
3	14	480	29	4.8	1.21	5.81	168.4
4	14	678	14	6.78	1.21	8.20	114.9
5	14	320	116	3.2	1.21	3.87	449.2
6	14	590	28	5.9	0.62	3.66	102.4
7	14	590	10	5.9	1.21	7.14	71.4
8	10	222	52	2.22	0.62	1.38	71.6
9	10	300	8	3	0.62	1.86	14.9
10	10	300	110	3	0.62	1.86	204.6
11	10	2625	14	26.25	0.62	16.28	227.9
12	10	416	58	4.16	0.62	2.58	149.6
13	10	200	58	2	0.62	1.24	71.9
14	10	590	48	5.9	0.62	3.66	175.6
15	10	340	32	3.4	0.62	2.11	67.5
16	10	250	44	2.5	0.62	1.6	68.2
SHUMA							2241.9
Konstrukcioni i zgarave i zinkuar							690

 <p>DREJTORIA E TENSIONIT TË LARTË</p>	DREJTORI			
	SHEF DEGA TEKNIKE			
Emërtimi objektit	SHEF ZYRA PROJEKTIT			
	RIKONSTRUKSIONI NËNSTACIONIT 110/20/10KV LEZHË.	PROJEKTOI		
Emërtimi fletës	PROJEKTOI			
	Bazamenti i transformatorit të fuqisë së N Stacionit. Prerja A - A, B - B, C - C.	PROJEKTOI		
Porositës:	PERPUNOI			
	DTL	PERPUNOI		
	FAZA: PROJEKT ZBATIMI			
	SHKALLA	Dt.	2023	DIN A3
	NR. PROJEKTIT			
	FLETA VIZATIMIT			

BAZAMENTET E TRANSFORMATORËVE TË FUQISË N.STACIONI 110/20/10KV LEZHË.

Zgarë Tipi 1

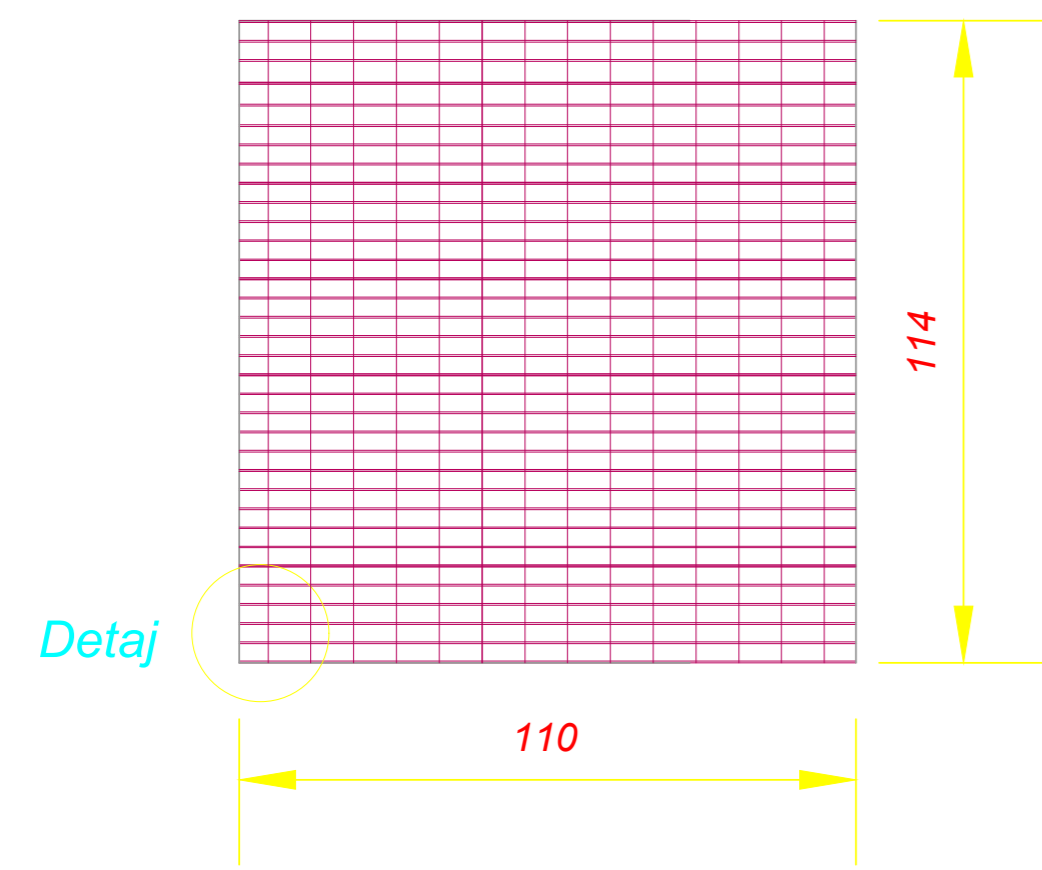

Zgarë Tipi 2

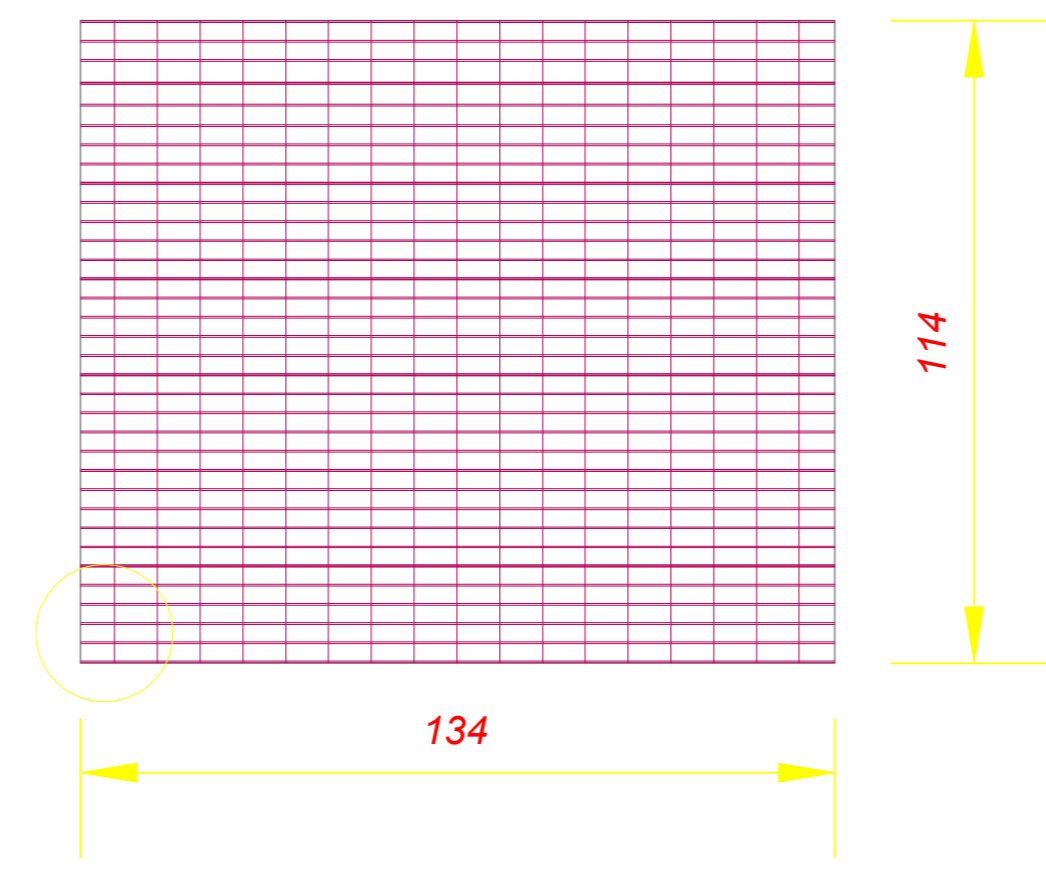

Zgarë Tipi 3

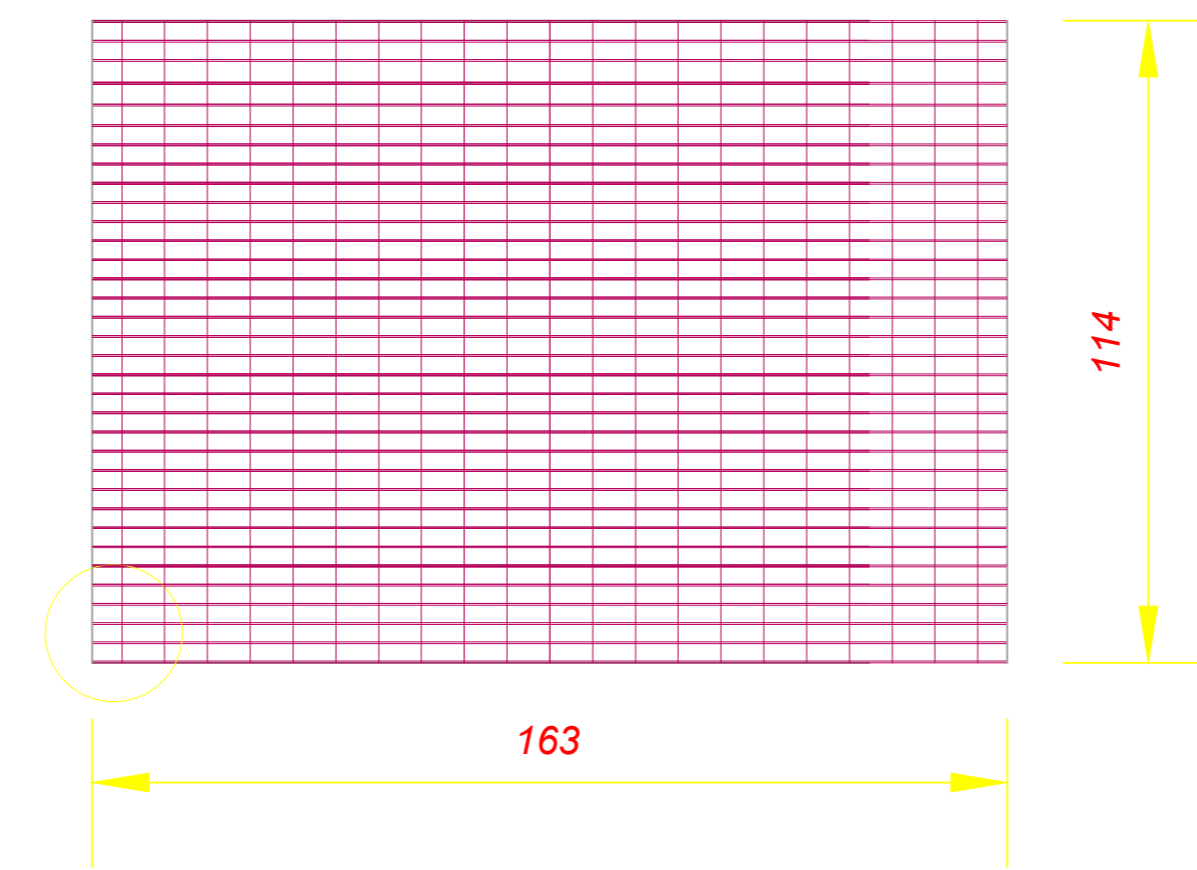

Detaj Shk 1:5

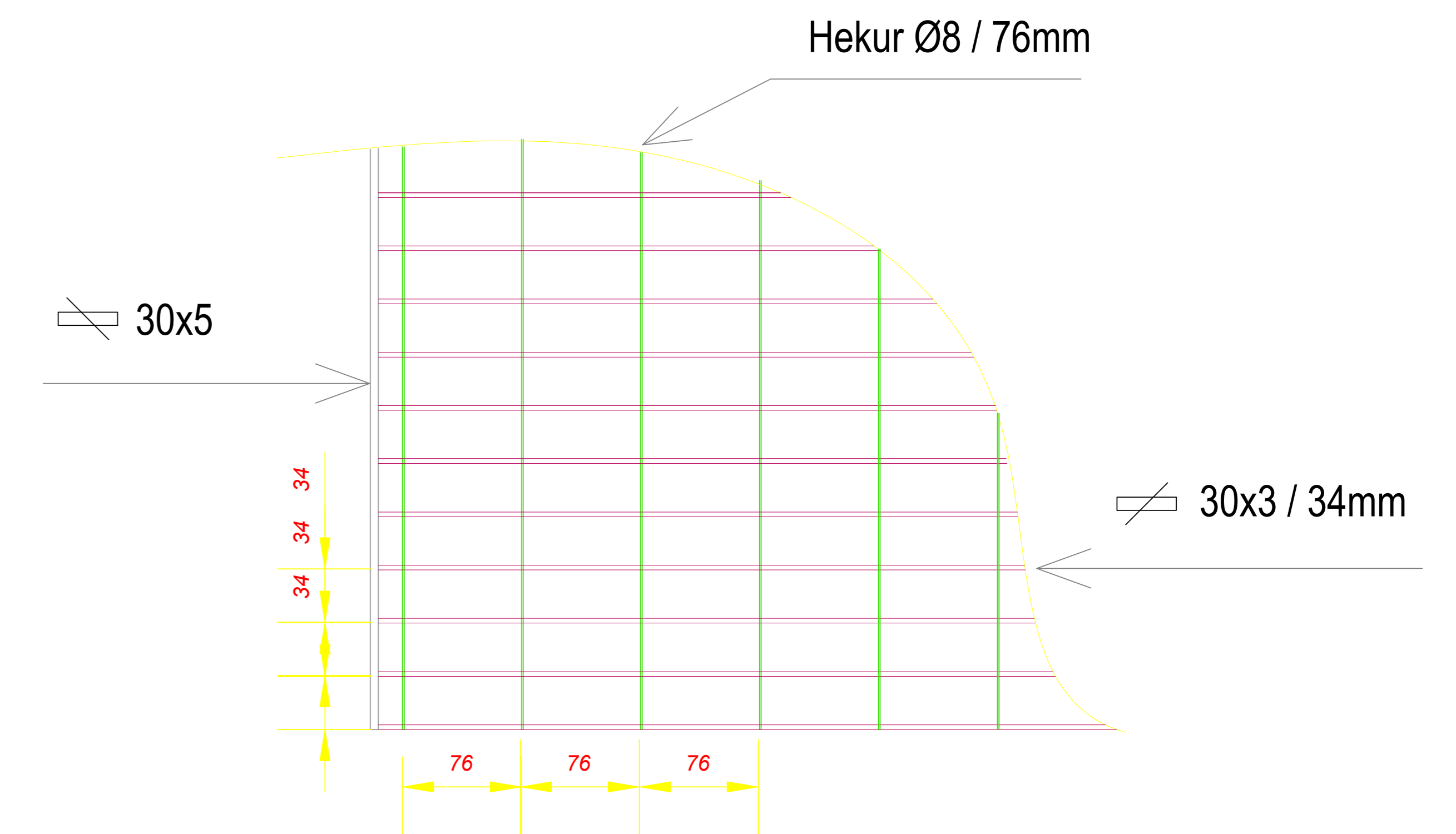

Zgarë Tipi 4

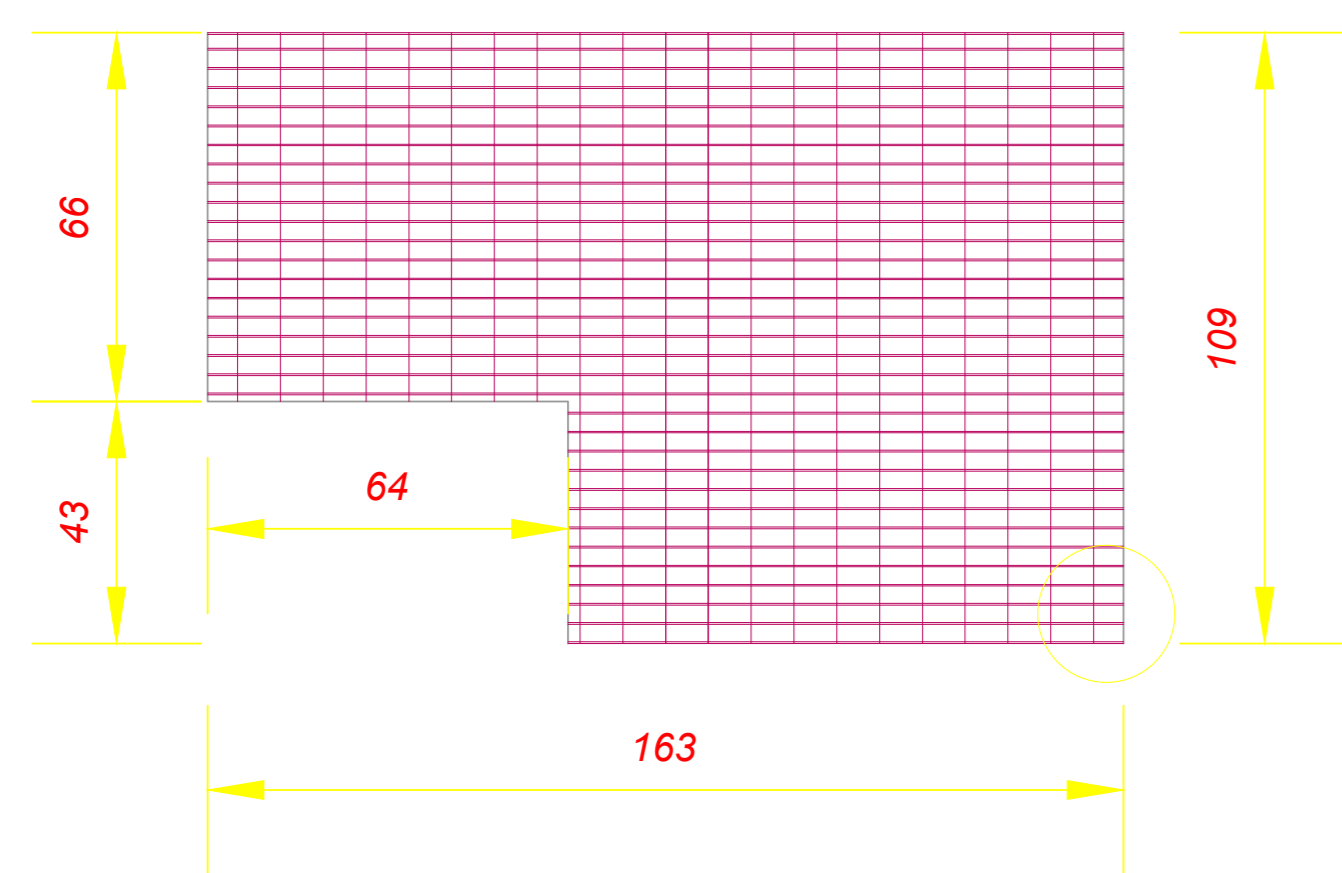

Zgarë Tipi 5

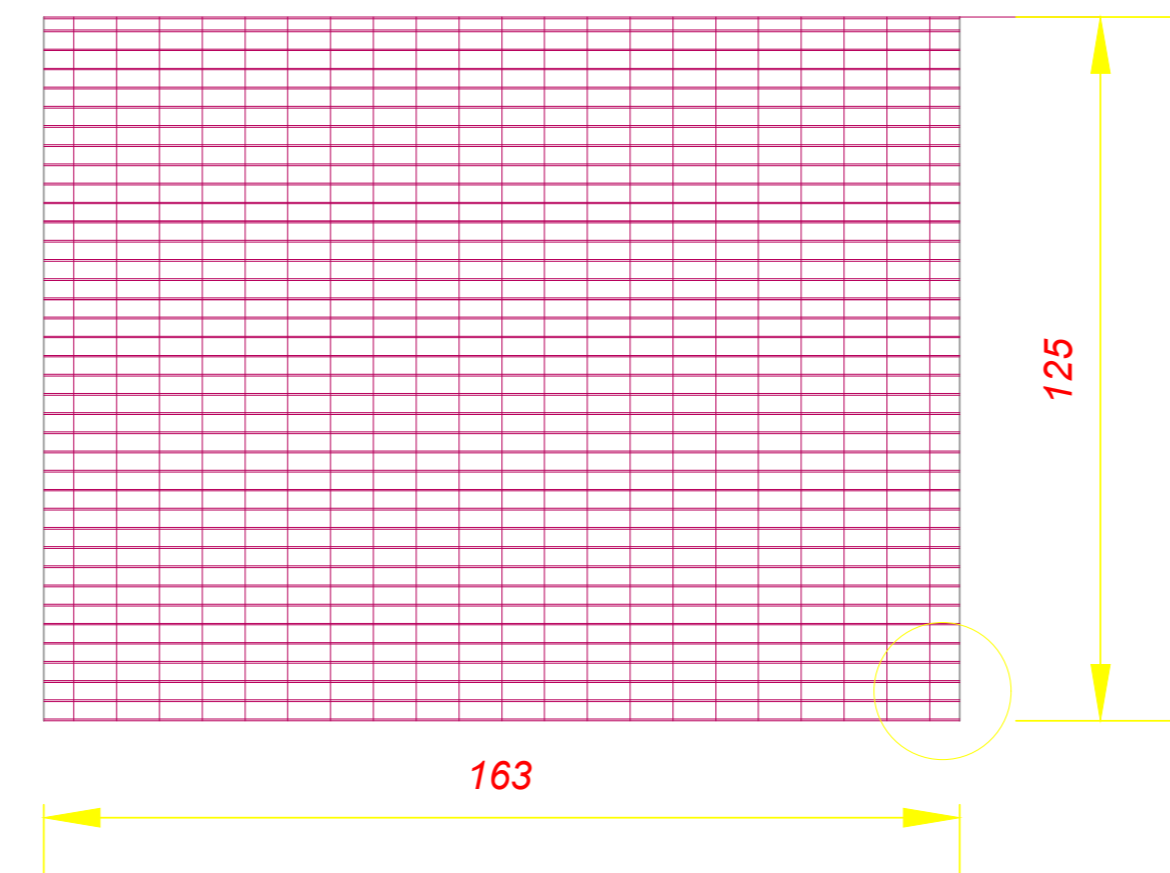

Zgarë Tipi 6

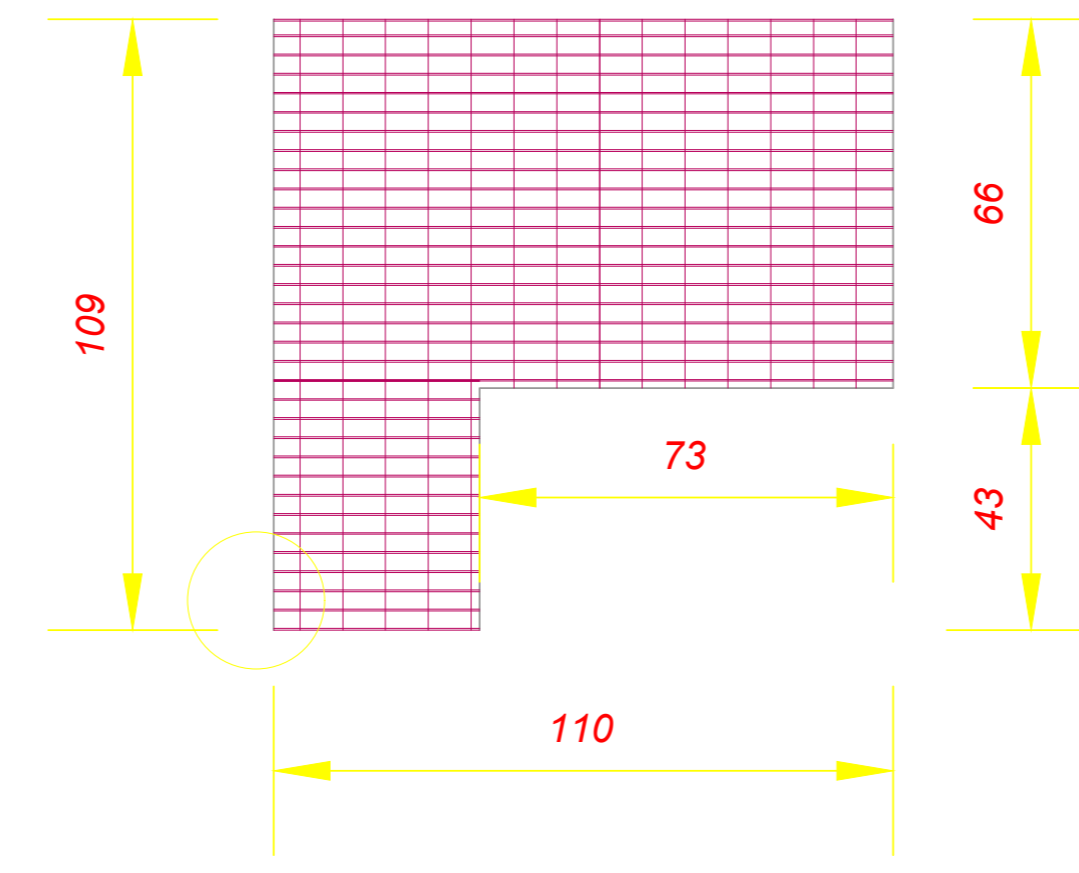

Zgarë Tipi 7

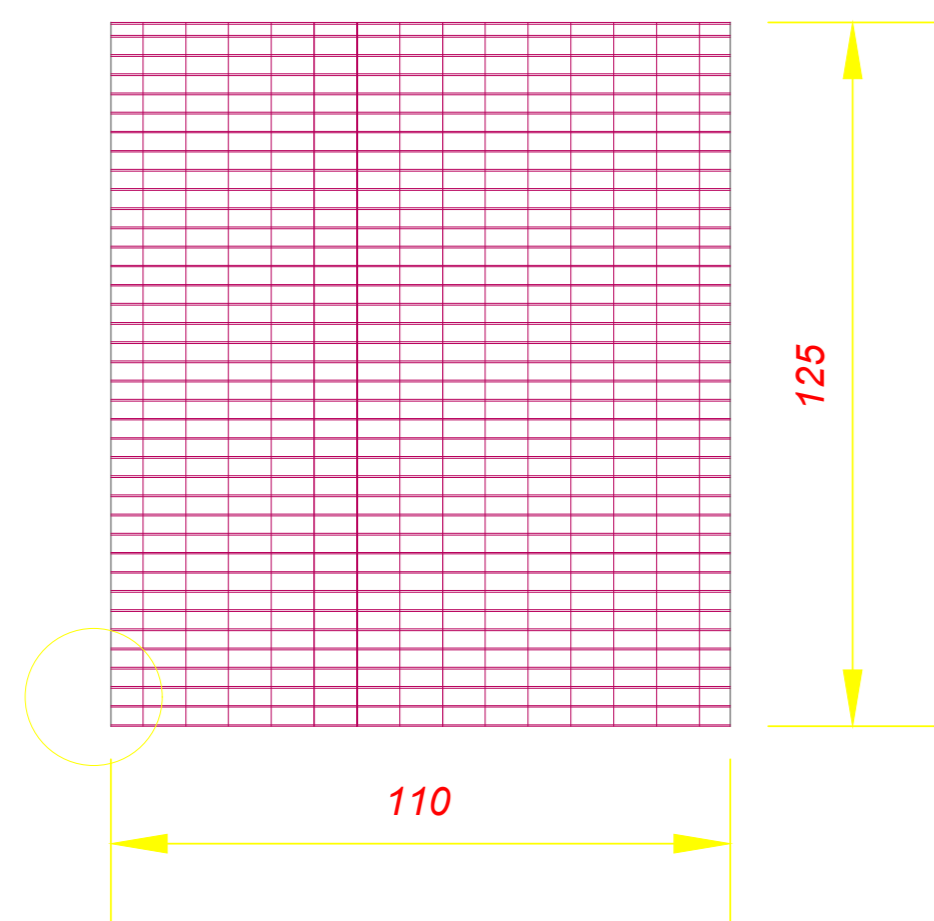

Zgarë Tipi 8

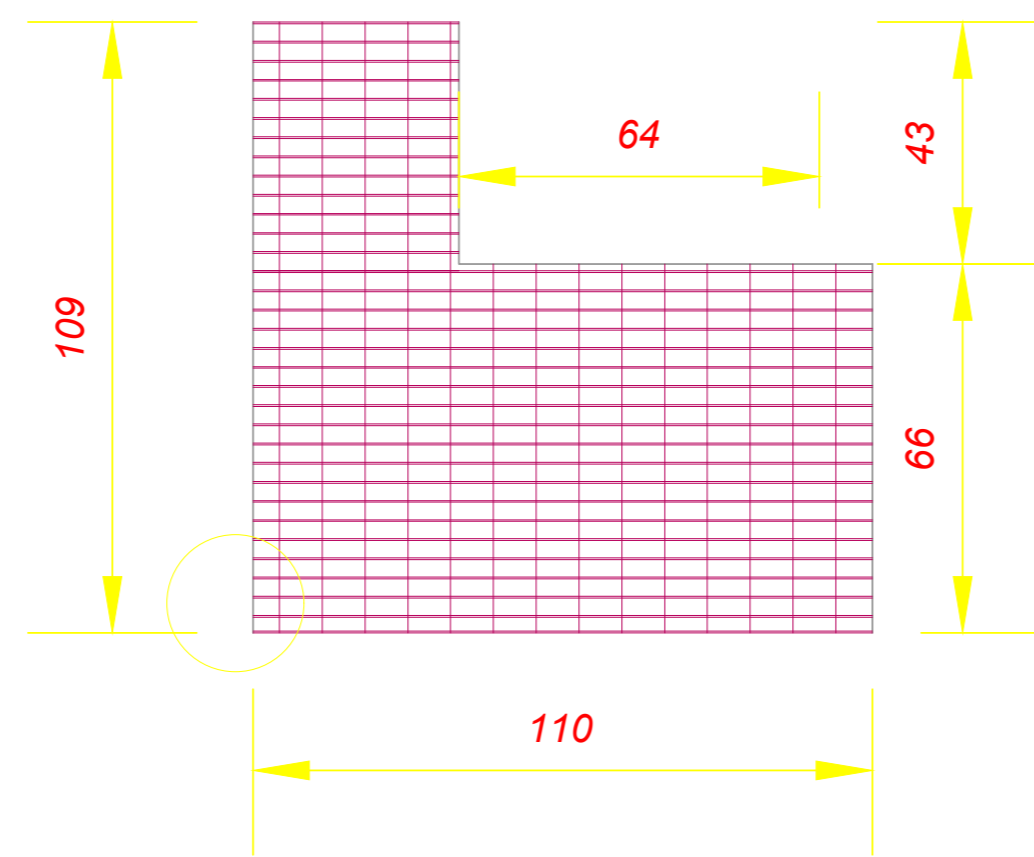

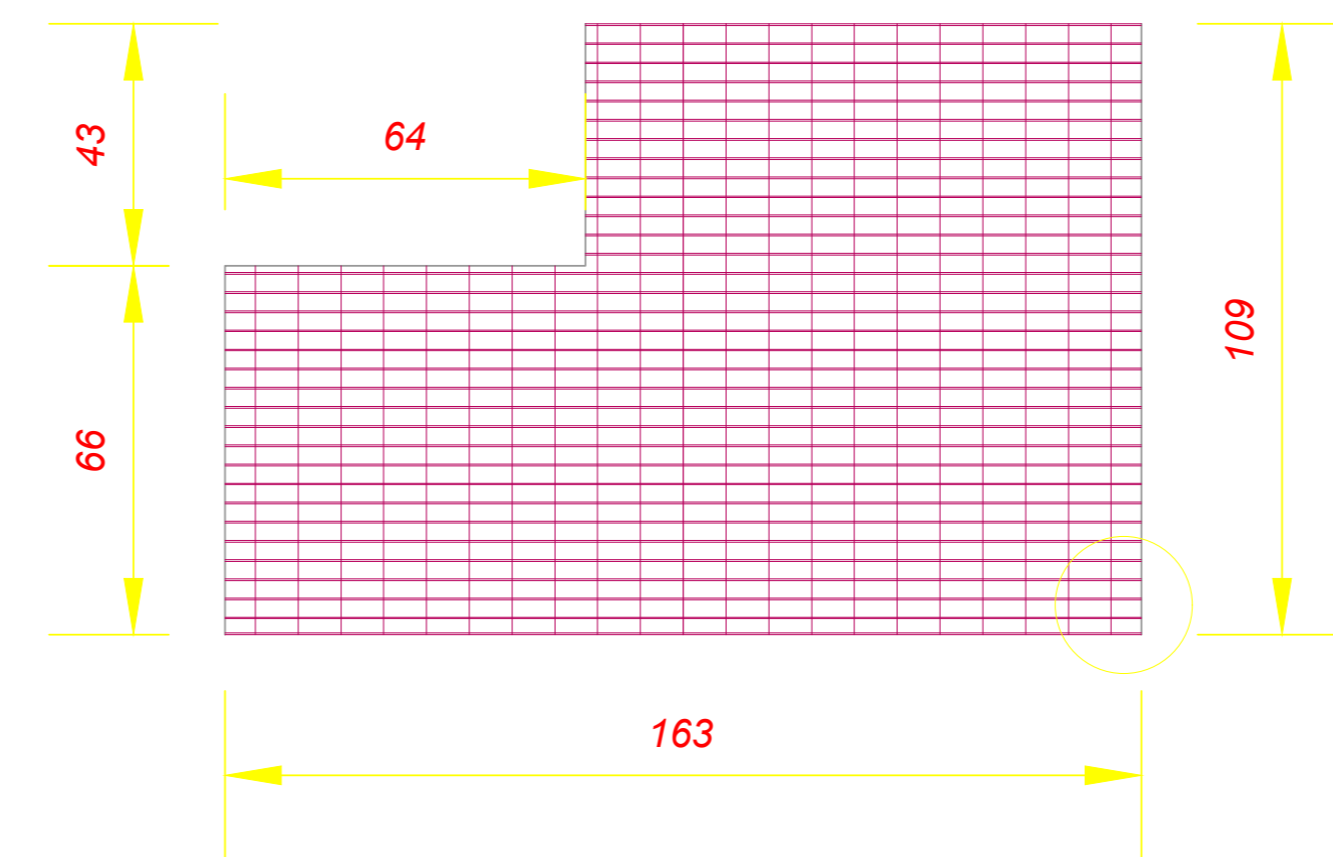

Zgarë Tipi 9

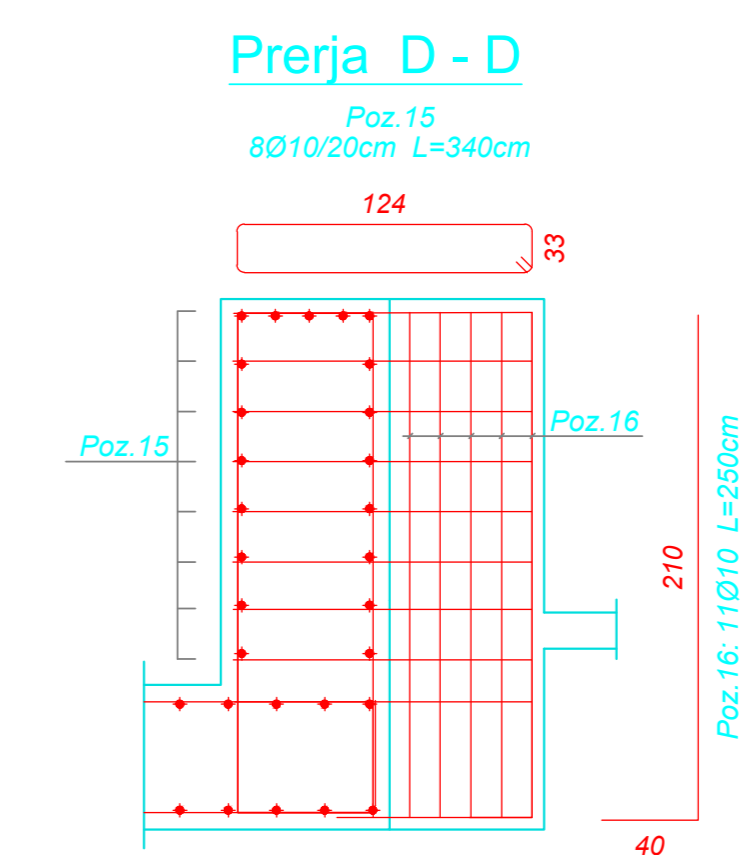
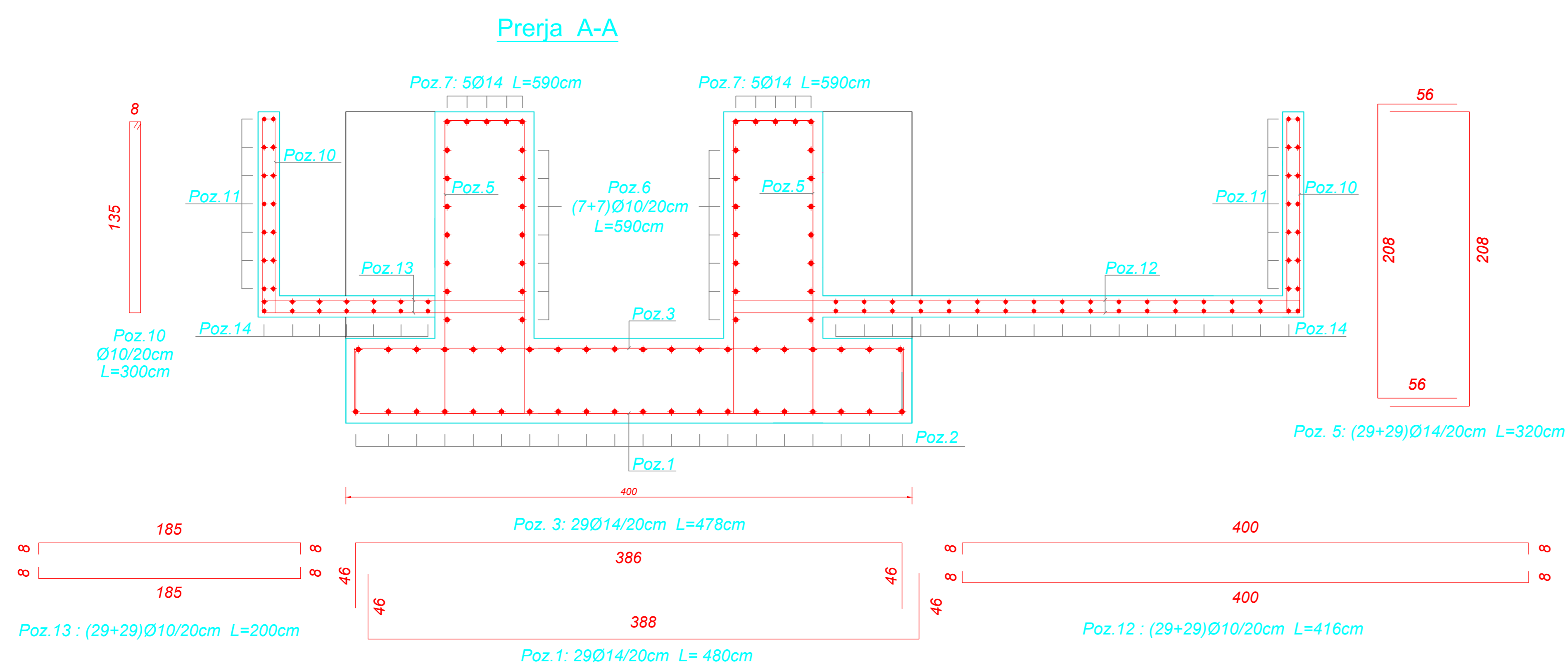
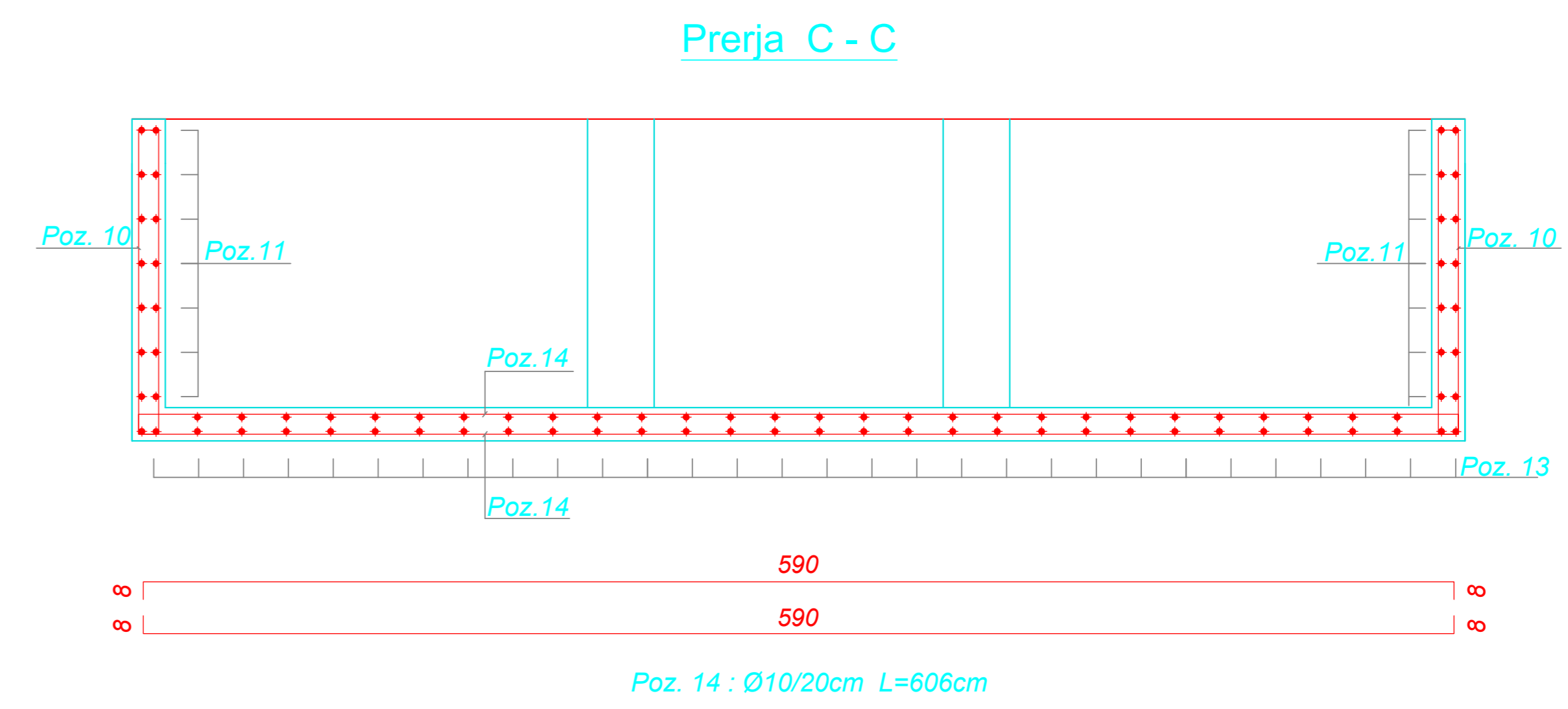
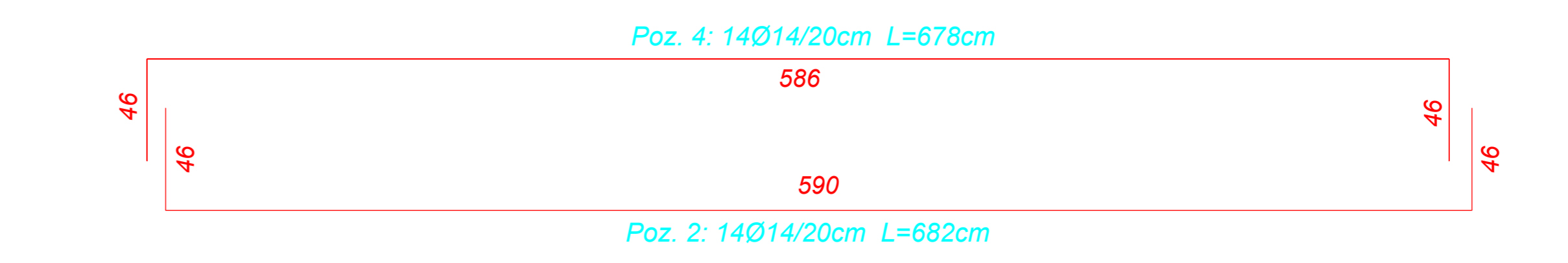
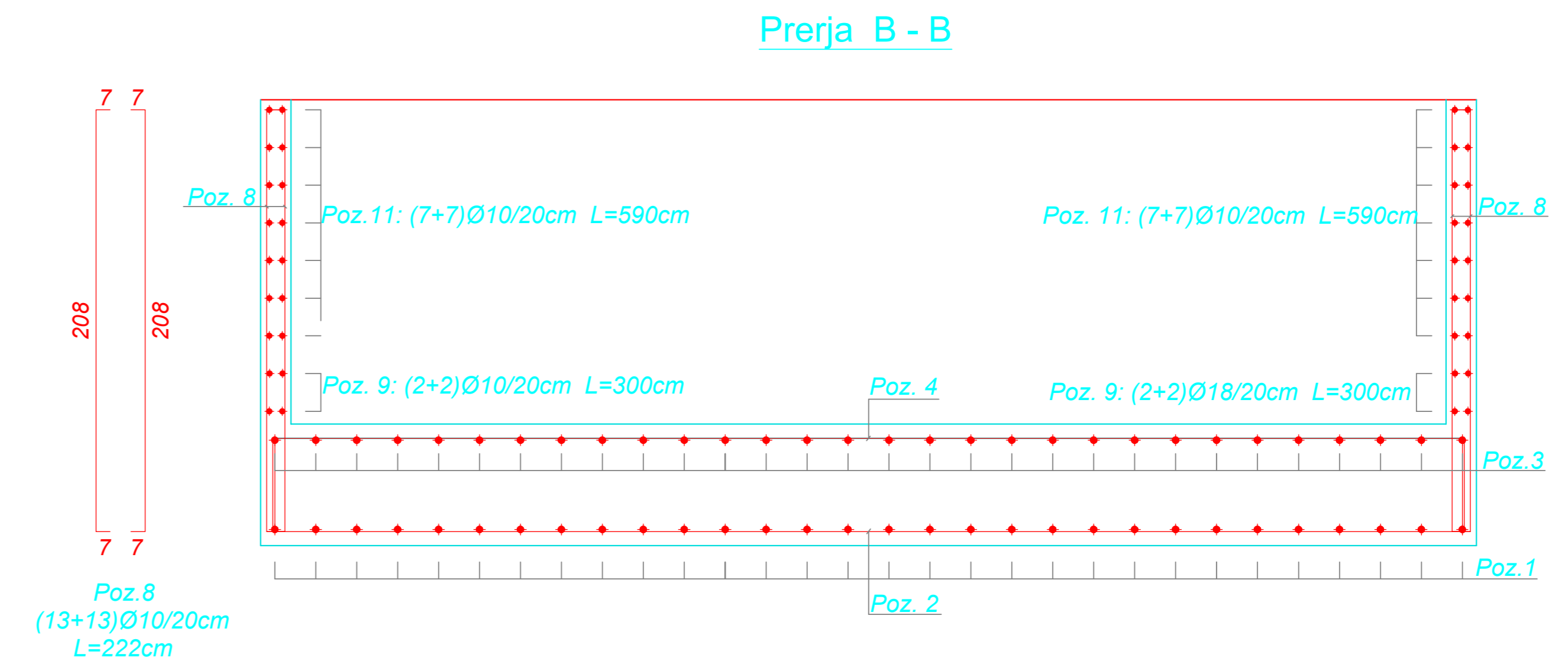
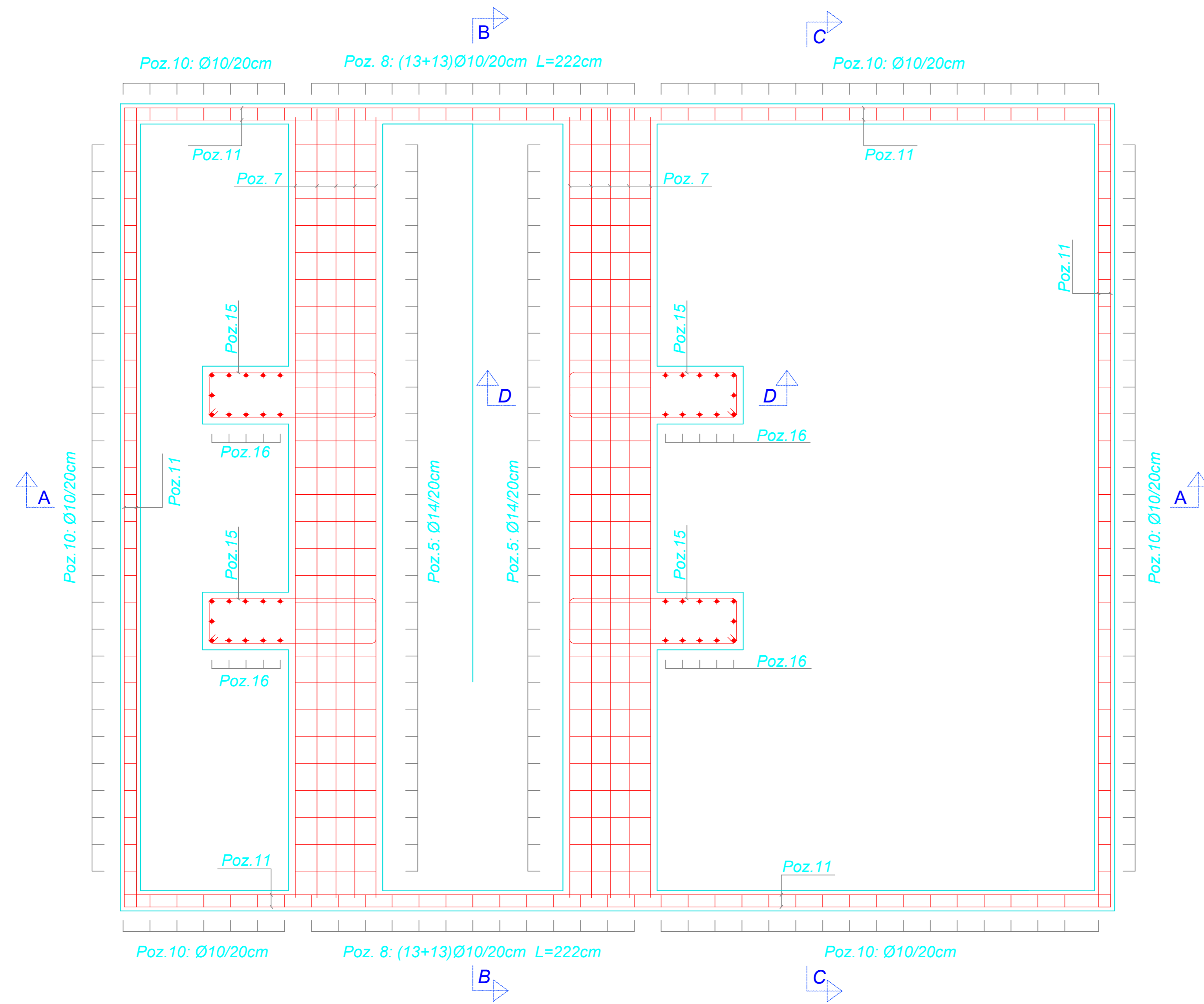

	DREJTORI			
	SHËF DEGA TEKNIKE			
DREJTORIA E TENSIONIT TË LARTË	SHËF ZYRA PROJEKTIT			
	PROJEKTOI			
Emërtimi objektit RIKONSTRUKSIONI I NËNSTACIONIT 110/20/10KV LEZHË.	PROJEKTOI			
	PROJEKTOI			
	PROJEKTOI			
	PROJEKTOI			
	PERPUNOI			
Emërtimi fletës Bazamenti i transformatorit të fuqisë së N.Stacionit. Detajet e zgarave.	PERPUNOI			
	FAZA: PROJEKT ZBATIMI			
Porositës: DTL	SHKALLA	Dt.	2023	DIN A3
	NR. PROJEKTIT			
	FLETA VIZATIMIT			

BAZAMENTET E TRANSFORMATORËVE TË FUQISË N.STACIONI 110/20/10KV LEZHË.



	DREJTORI			
	SHEF DEGA TEKNIKE			
DREJTORIA E TENSIONIT TË LARTË	SHEF ZYRA PROJEKTIT			
	PROJEKTOI			
Emërtimi objektit RIKONSTRUKSIONI I NËNSTACIONIT 110/20/10KV LEZHË.	PROJEKTOI			
	PROJEKTOI			
Emërtimi fletës Bazamenti i transformatorit të fuqisë së N.Stacionit. Armimi i hekurit	PROJEKTOI			
	PERPUNOI			
Porositës: DTL	PERPUNOI			
	FAZA: PROJEKT ZBATIMI			
	SHKALLA	Dt.	2023	DIN A3
	NR. PROJEKTIT			
	FLETA VIZATIMIT			

BAZAMENTET E TRANSFORMATORËVE TË FUQISË N.STACIONI 110/20/10KV LEZHË.

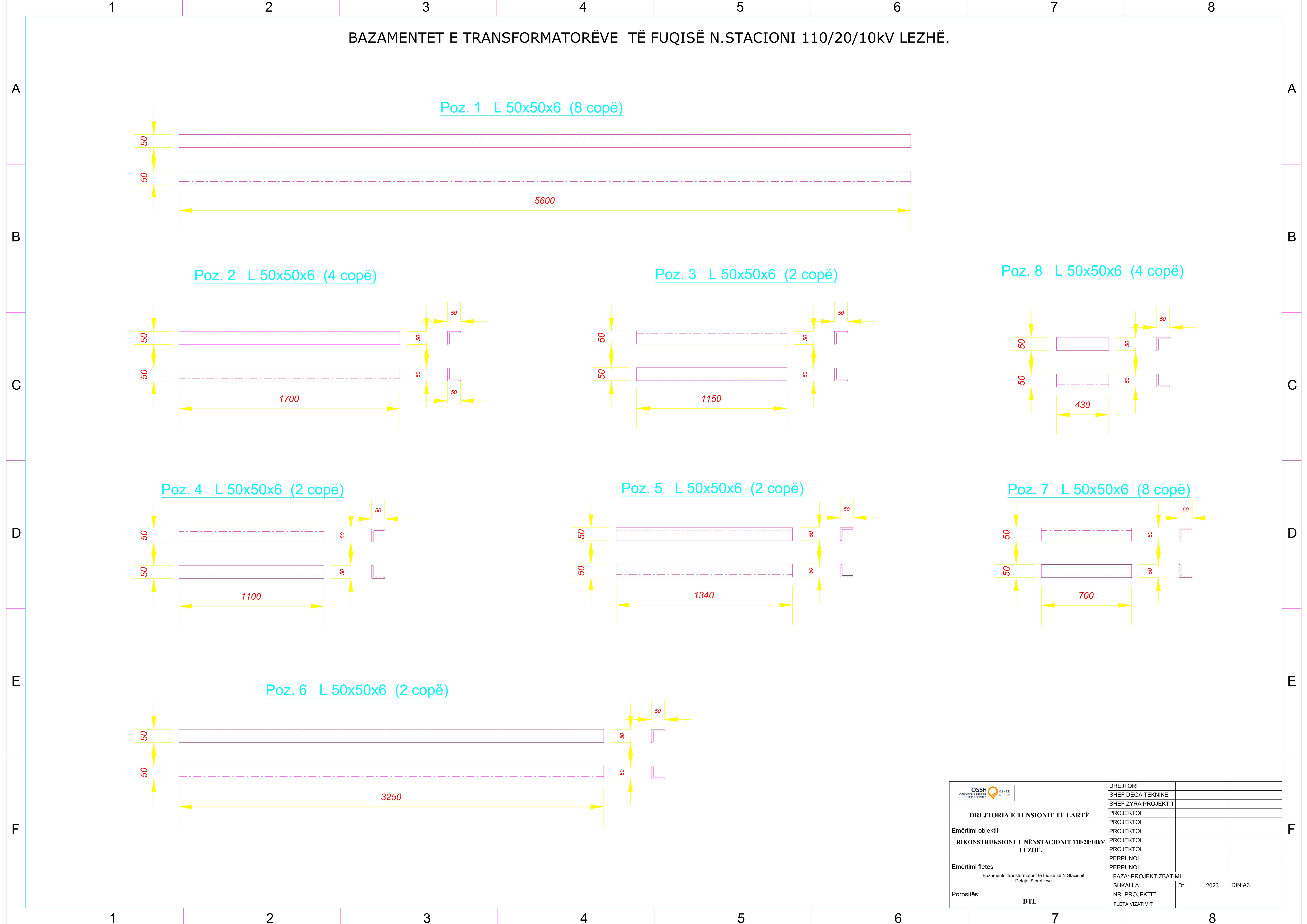

	DREJTORIA E TENSIONIT TË LARTË			
	Emërtimi objektit RIKONSTRUKSIONI 1 NËNSTACIONIT 110/20/10KV LEZHË.			
Emërtimi fletës Bazamenti i transformatorit të fuqisë së N.Stacionit. Detaje të profileve.		DREJTORI SHEF DEGA TEKNIKE SHEF ZYRA PROJEKTIT PROJEKTOI PROJEKTOI PROJEKTOI PROJEKTOI PROJEKTOI PERPUNOI		
Porositës: DTL		PERPUNOI FAZA: PROJEKT ZBATIMI SHKALLA Dt. 2023 DIN A3 NR. PROJEKTIT FLETA VIZATIMIT		