

PROJEKTI ARKITEKTONIK

**"RIKONSTRUKSIONI I SHKOLLËS
9 VJEÇARE "SHYQYRI PEZA"**

GRUPI I PROJEKTIMIT

ARKITEKT	ENOLA MARTOPULLO	NR.LIC.	A. 1119/2
INXHININER STRUKTURIST	FATBARDHA GOXHAJ	NR.LIC.	N.3418/11
IMPIANTISTIKA	PATRIS MARTOPULLO	NR.LIC. M.1257	
INXHININER ELEKTRIK	ARJAN SHYTI	NR.LIC. E.1126/3	

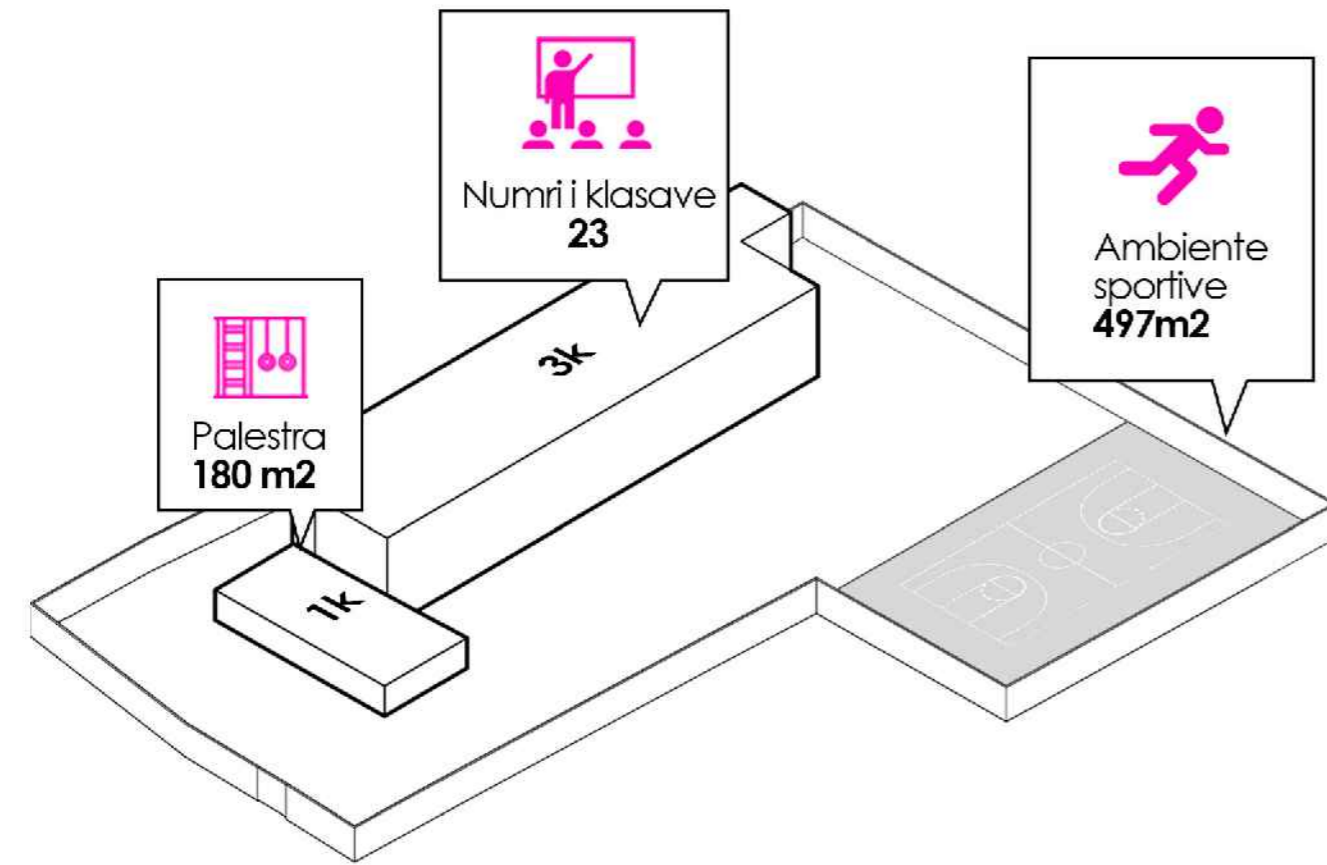



01.Gjendja ekzistuese

Godina ka 23 klasa dhe një ambient palestre.Gjithashtu ka rreth 497m² ambiente sportive.

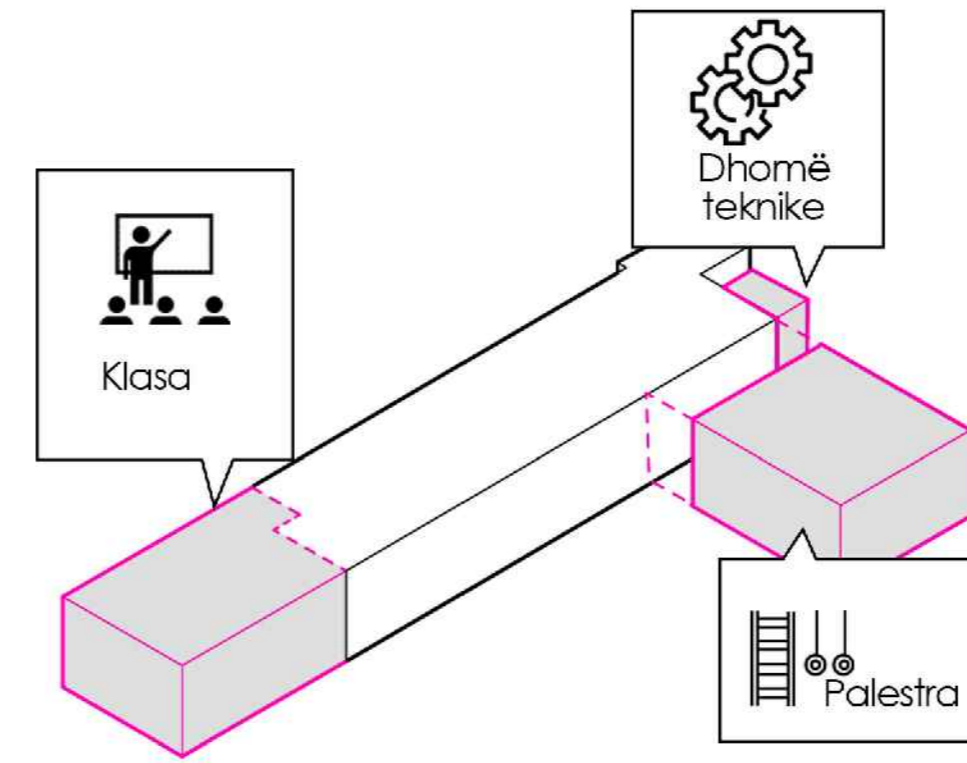

03.Funksioni

Volumet e shtuara kanë funksione sipas figurës së mësipërme

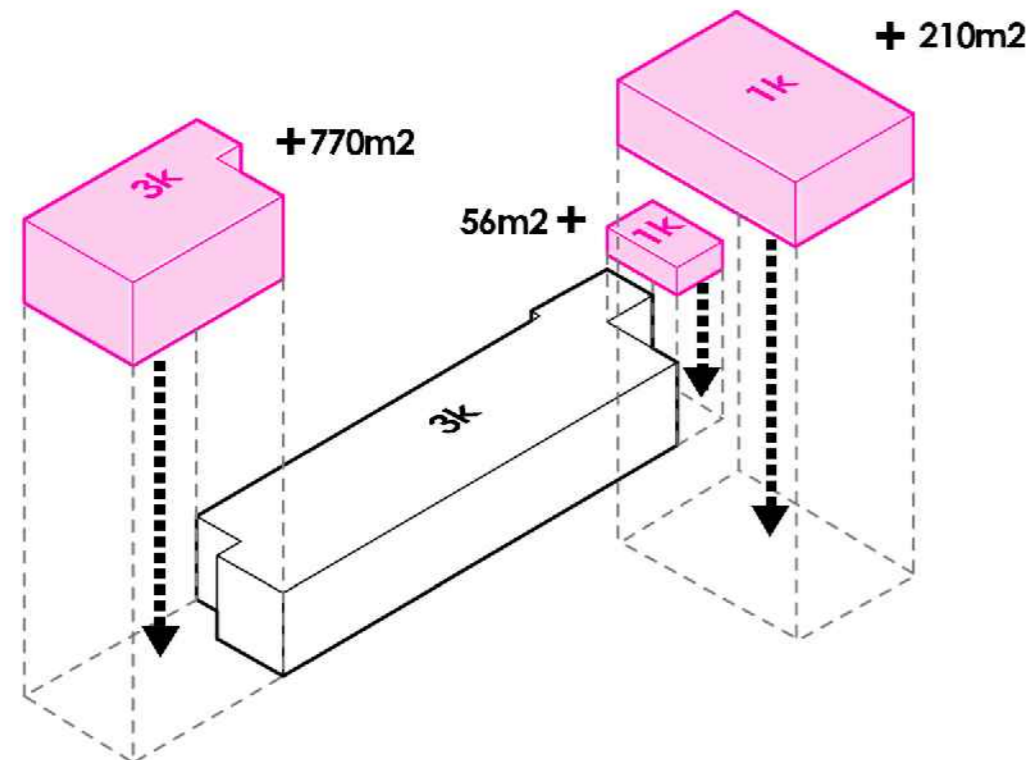

02.Volumet e shtuara

Hapësirat e shtuara janë përkatësisht 1036m² sipërfaqe ndërtimi.

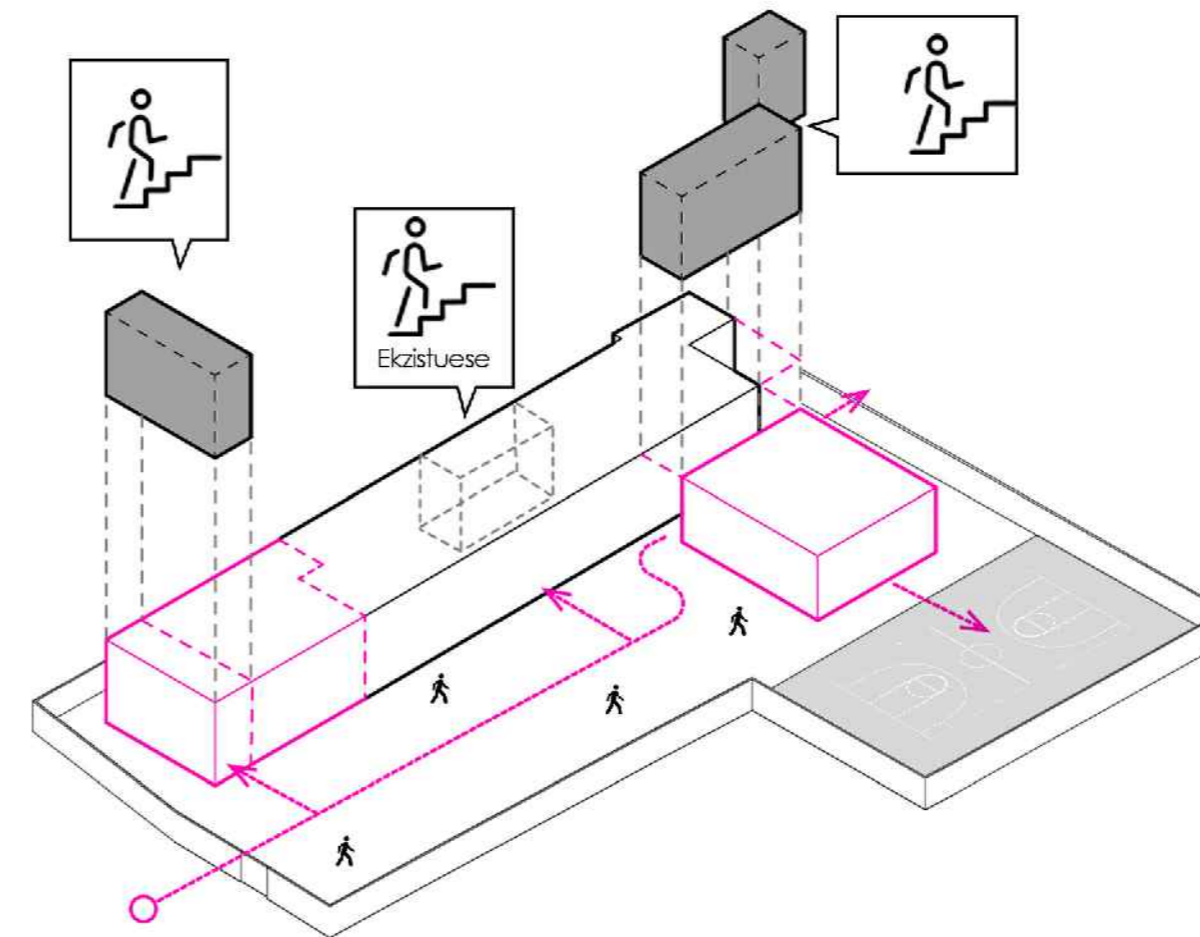

04.Aksibiliteti

Volumet e evidentuara janë lidhjet vertikale të godinës. Zona ka një hyrje kryesore dhe dy sekondare. Dy hyrjet sekondare të çojnë në palestër dhe hollin dytësor të godinës.

RISHIKIMI	DATA	VIZATUAR	KONTROLLUAR	APROVUAR	PERSHKRIMI
PROJEKTI ARKITEKTONIK					
GRUPI I PROJEKTIMIT					
ARKITEKT	ENOLA MARTOPULLLO	NRLIC. A. 1119/2			
INZHINIER STRUKTURIST	FATBARDHA GOXHAJ	NRLIC. N.3418/11			
IMPIANTISTIKA	PATRIS MARTOPULLLO	NRLIC. M.1257			
INZHINIER ELEKTRIK	ARJAN SHYTI	NRLIC. E.1128/3			
VERSION	SHKALLA	DATA			
1	1:150	GUSHT 2021			
NUMRI I VIZATIMIT	A1				
TITULLI I VIZATIMIT	KONCEPTI I GODINES				
TITULLI I PROJEKTTIT	"RIKONSTRUKSIONI I SHKOLLËS 9 VJEÇARE "SHYQYRI PEZA"				
VENDNDODHJA	NJËSIA ADMINISTRATIVE KOMBINAT, BASHKIA TIRANË				
KONTAKTORI	BOE "Atria Studio" shpk "Ersi/M" shpk				
AUTORITETI KONTRAKTOR	BASHKIA TIRANË				

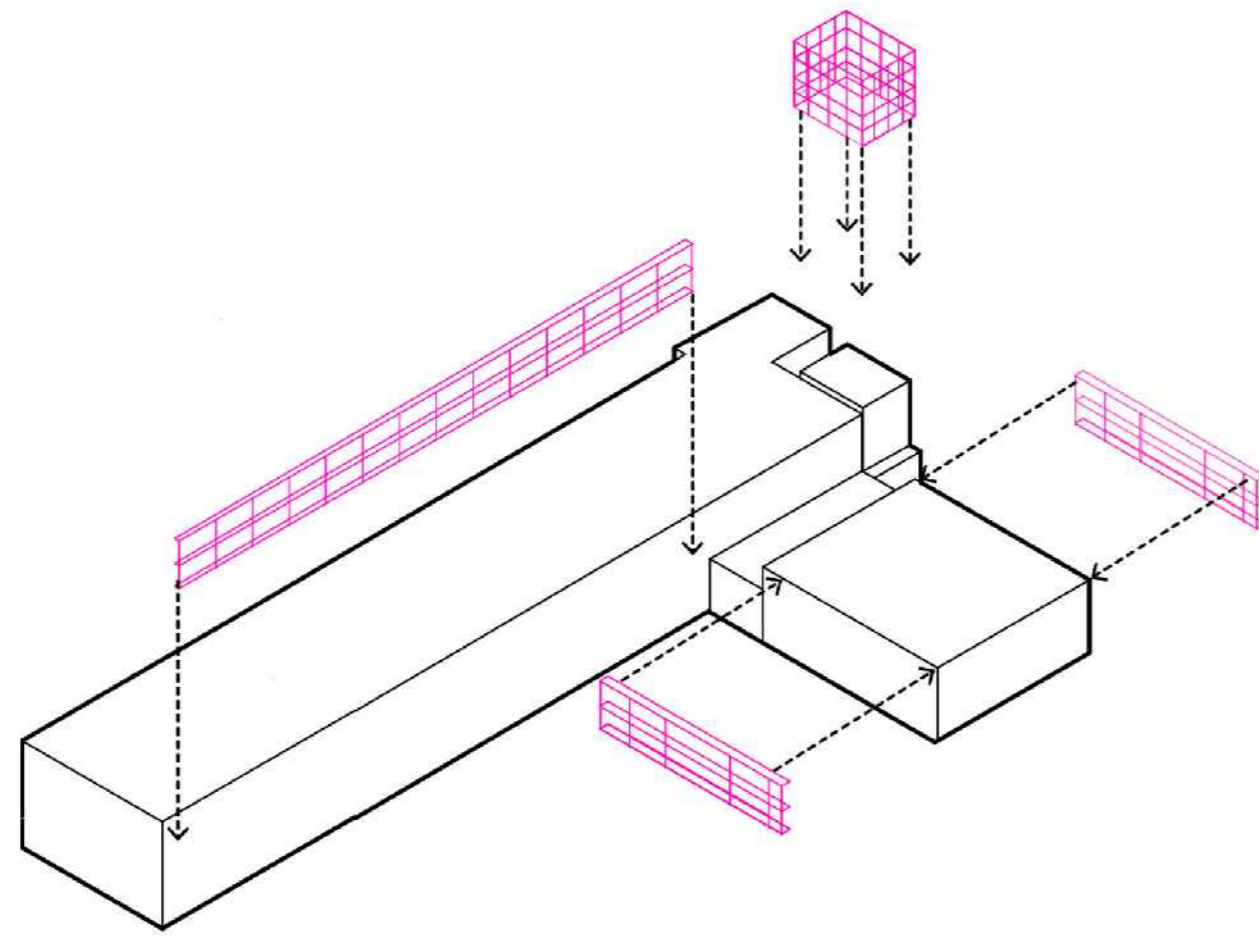

06.Struktura mbajtëse e fasadës

Struktura metalike e vendosur në fasadën e godinës për të mbajtur elementin dekorativ.

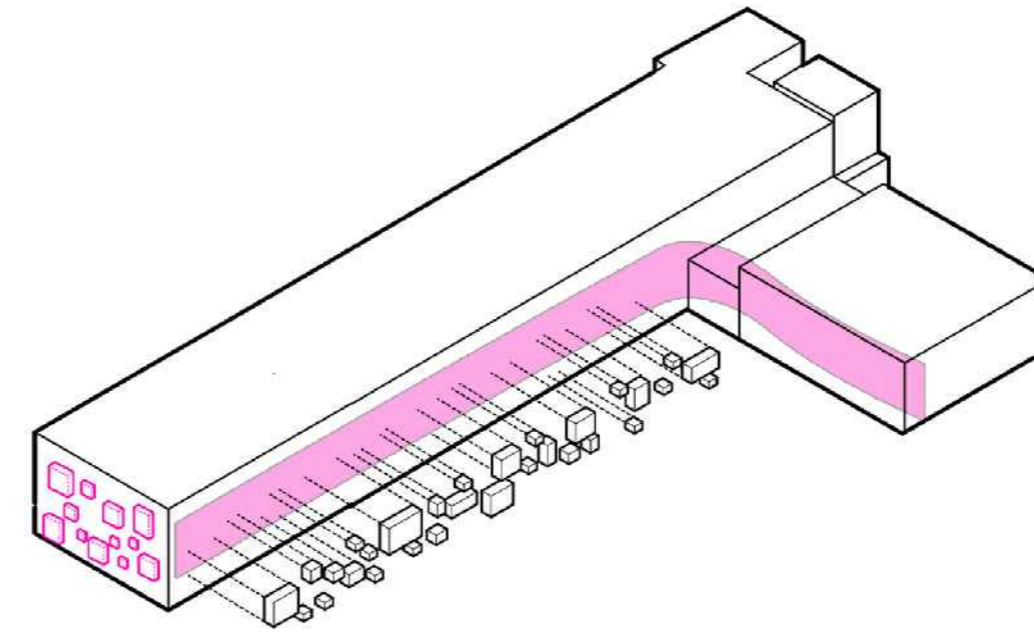

08.Trajtimi i fasadës

Për të krijuar një volum të unifikuar midis të resë dhe ekzistueses, rrjeta metalike është trajtuar si fasada nga ruga.

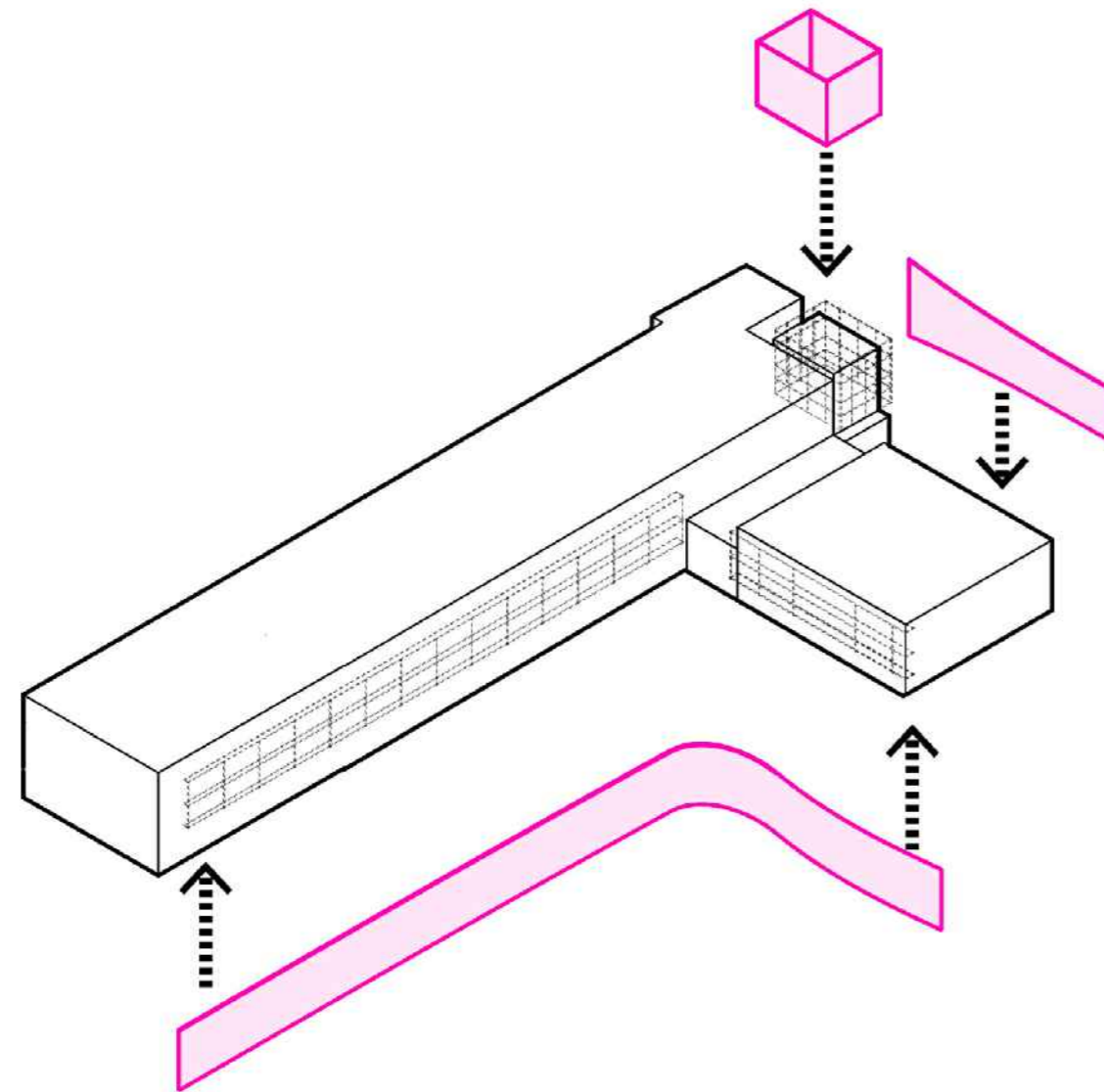

07.Vendosja e rrjetës metalike

Rrjeta metalike ka funksion estetik dhe hijëzues.

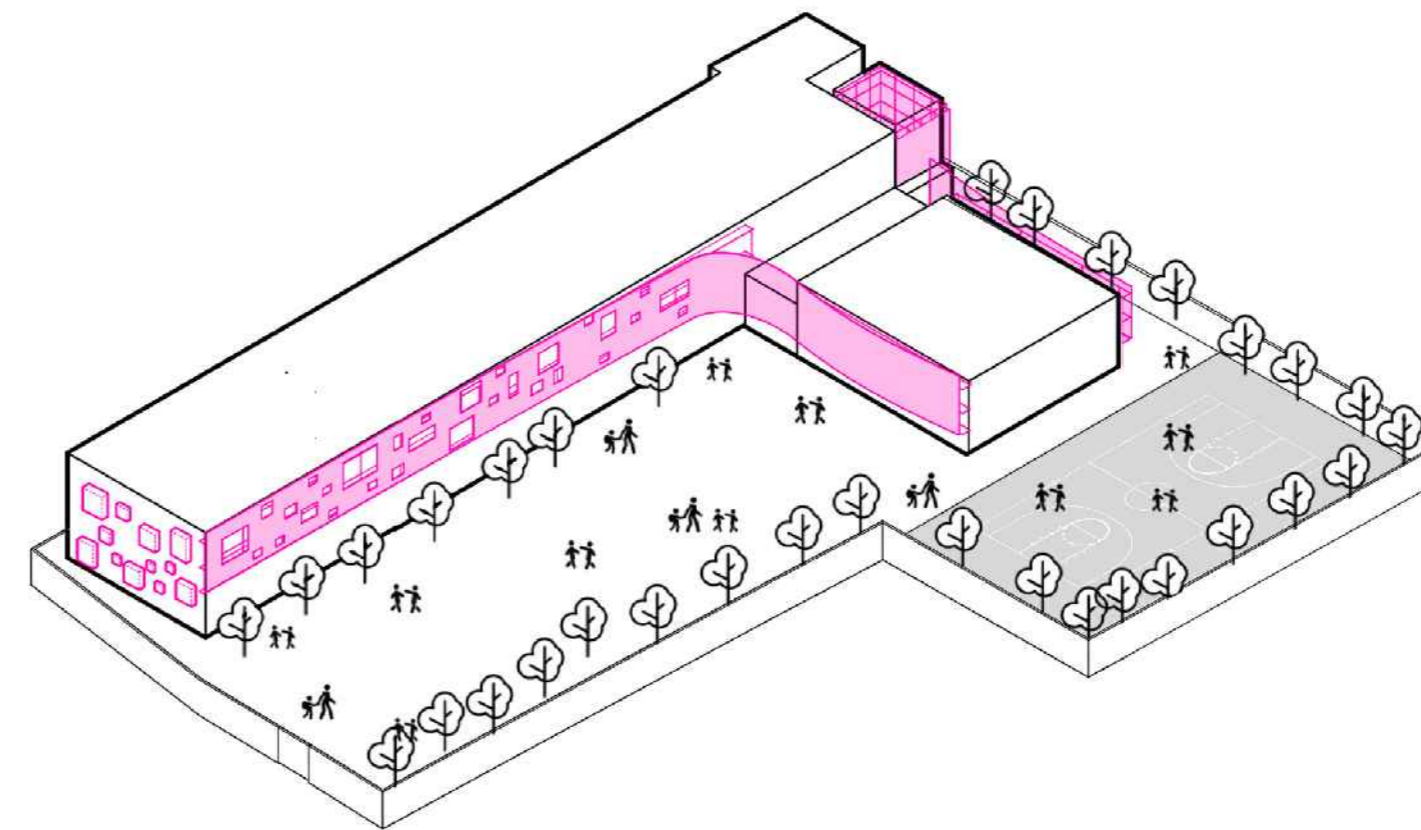

09.Volumi përfundimtar

Rezultati është një volum harmonik ku hapësirat në funksione të ndryshme lidhen më mirë me njëra-tjerën.

RISHIKIMI	DATA	VIZATUAR	KONTROLLUAR	APROVUAR	PERSHKRIMI
PROJEKTI ARKITEKTONIK					
GRUPI I PROJEKTIMIT					
ARKITEKT	ENOLA MARTOPULLO	NRLIC. A. 1119/2			
INZHINIER STRUKTURIST	FATBARDHA GOXHAJ	NRLIC. N.3418/11			
IMPIANTISTIKA	PATRIS MARTOPULLO	NRLIC. M.1257			
INZHINIER ELEKTRIK	ARJAN SHYTI	NRLIC. E.1128/3			
VERSION	SHKALLA	DATA			
1	1:150	GUSHT 2021			
NUMRI I VIZATIMIT	A2				
TITULLI I VIZATIMIT	KONCEPTI I GODINES				
TITULLI I PROJEKTIT	"RIKONSTRUKSIONI I SHKOLLËS 9 VJEÇARE "SHYQYRI PEZA"				
VENDNDODHJA	NJESIA ADMINISTRATIVE KOMBINAT, BASHKIA TIRANË				
KONTAKTORI	BOE "Atria Studio" shpk "Ersi/M" shpk				
AUTORITETI KONTRAKTOR	BASHKIA TIRANË				

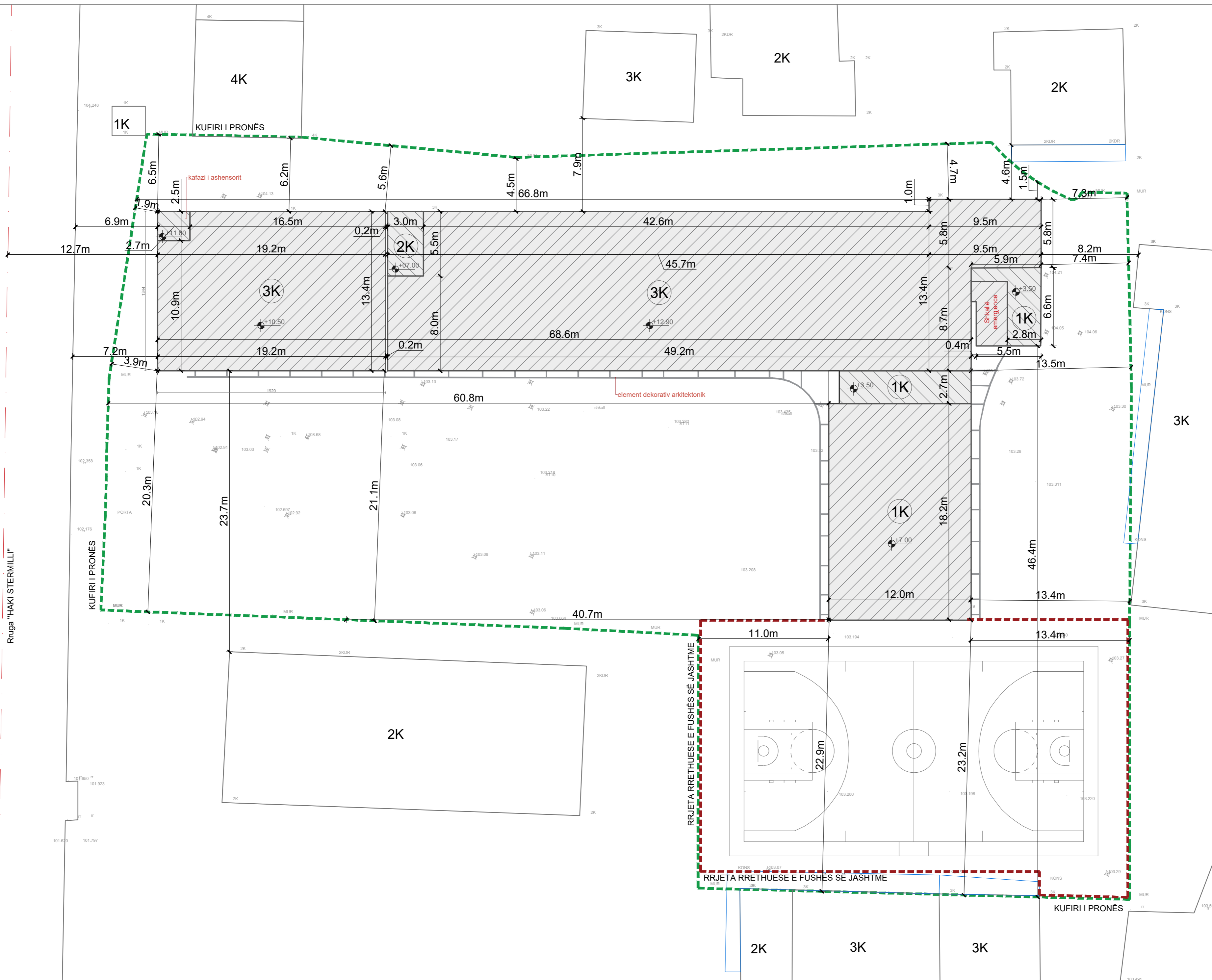
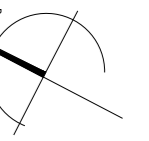

RIKONSTRUKSIONI	DATA	VIZATUAR	KONTROLLUAR	APROVUAR	PËRSHKRIMI
PROJEKTI ARKITEKTONIK					
GRUPI I PROJEKTIMIT					
ARKITEKT	ENOLA MARTOPULLLO	NRLIC. A. 1119/2			
INZHINIER STRUKTURIST	FATBARDHA GOXHAJ	NRLIC. N.3418/11			
IMPIANTISTIKA	PATRIS MARTOPULLLO	NRLIC. M.1257			
INZHINIER ELEKTRIK	ARJAN SHYTI	NRLIC. E.1128/3			
VERSION	SHKALLA	DATA			
1	1:150	GUSHT 2021			
NUMRI I VIZATIMIT					
A3					
TITULLI I VIZATIMIT					
PLANVENDOSJE					
TITULLI I PROJEKTIT					
"RIKONSTRUKSIONI I SHKOLLËS 9 VJEÇARE 'SHYQYRI PEZA'"					
VENDNDODHJA					
NJESIA ADMINISTRATIVE KOMBINAT, BASHKIA TIRANË					
KONTAKTORI					
BOE "Atria Studio" shpk "ErsiM" shpk					
AUTORITETI KONTRAKTOR					
BASHKIA TIRANË					

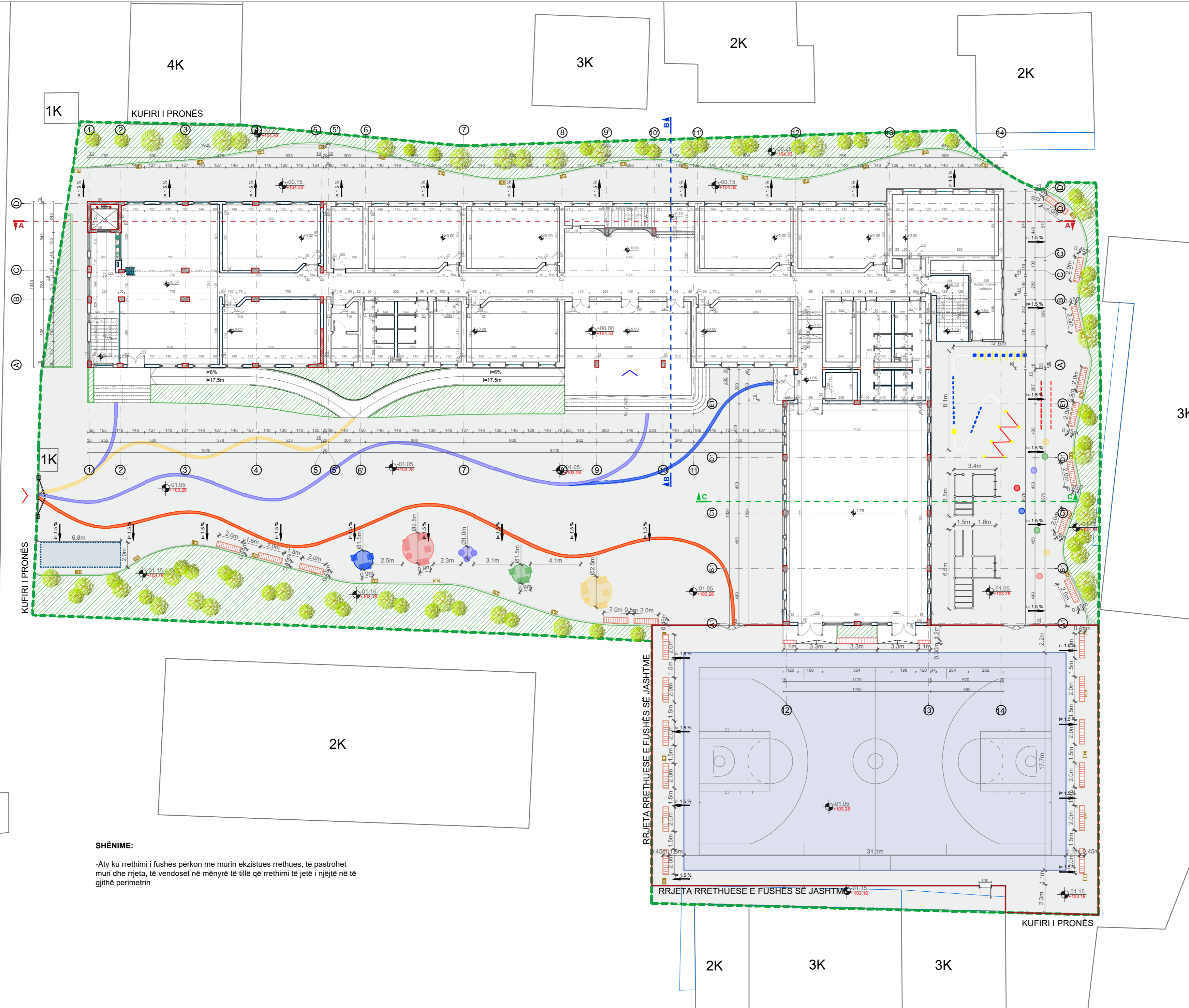
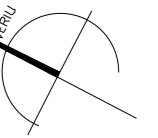

- LEGJENDA:**
- kufiri i pronës
 - aksesi në oborr
 - aksesi në objekt
 - gjelbërim i ulët
 - gjelbërim i lartë
 - stol druri
 - kosh mbeturinash
 - stola
 - motive dekorative
 - parkim biçikletash
 - drejtimi i ujërave të shiut
- SHËNIM: Kuota ±0.00 i përfshijë kuotën absolute 99.00

SHËNIME:

-Aty ku rrethimi i fushës përkon me murin ekzistues rrethues, të pastrohet muri dhe rrjeta, të vendoset në mënyrë të tillë që rrethimi të jetë i njëjtë në të gjithë perimetrin

PLANSISTEMIMI SHENIMI: Aty ku rrethimi i fushës përkon me murin ekzistues rrethues, të pastrohet muri dhe rrjeta të vendoset në mënyrë të tillë që rrethimi të jetë i njëjtë në të gjithë perimetrin.

RIKRIKIMI	DATA	VIZATUAR	KONTROLLUAR	APROVUAR	PËRSHKRIMI
PROJEKTI ARKITEKTONIK					
GRUPI I PROJEKTIMIT					
ARKITEKT	ENOLA MARTOPULLO	NRLIC. A. 1119/2			
INZHINIER STRUKTURIST	FATBARDHA GOXHAJ	NRLIC. N.3418/11			
IMPJANTISTIKA	PATRIS MARTOPULLO	NRLIC. M. 1257			
INZHINIER ELEKTRIK	ARJAN SHYTI	NRLIC. E. 1128/3			
VERSION	SHKALLA	DATA			
1	1:150	GUSHT 2021			
NUMRI I VIZATIMIT		A4			
TITULLI I VIZATIMIT		PLANSISTEMIMI			
TITULLI I PROJEKTIT		'RIKONSTRUKSIONI I SHKOLLËS 9 VJEÇARE 'SHYQYRI PEZA'			
VENDNDODHJA		NJESIA ADMINISTRATIVE KOMBINAT, BASHKIA TIRANË			
KONTAKTORI		BOE "Atria Studio" shpk "ErsiM" shpk			
AUTORITETI KONTRAKTOR		BASHKIA TIRANË			

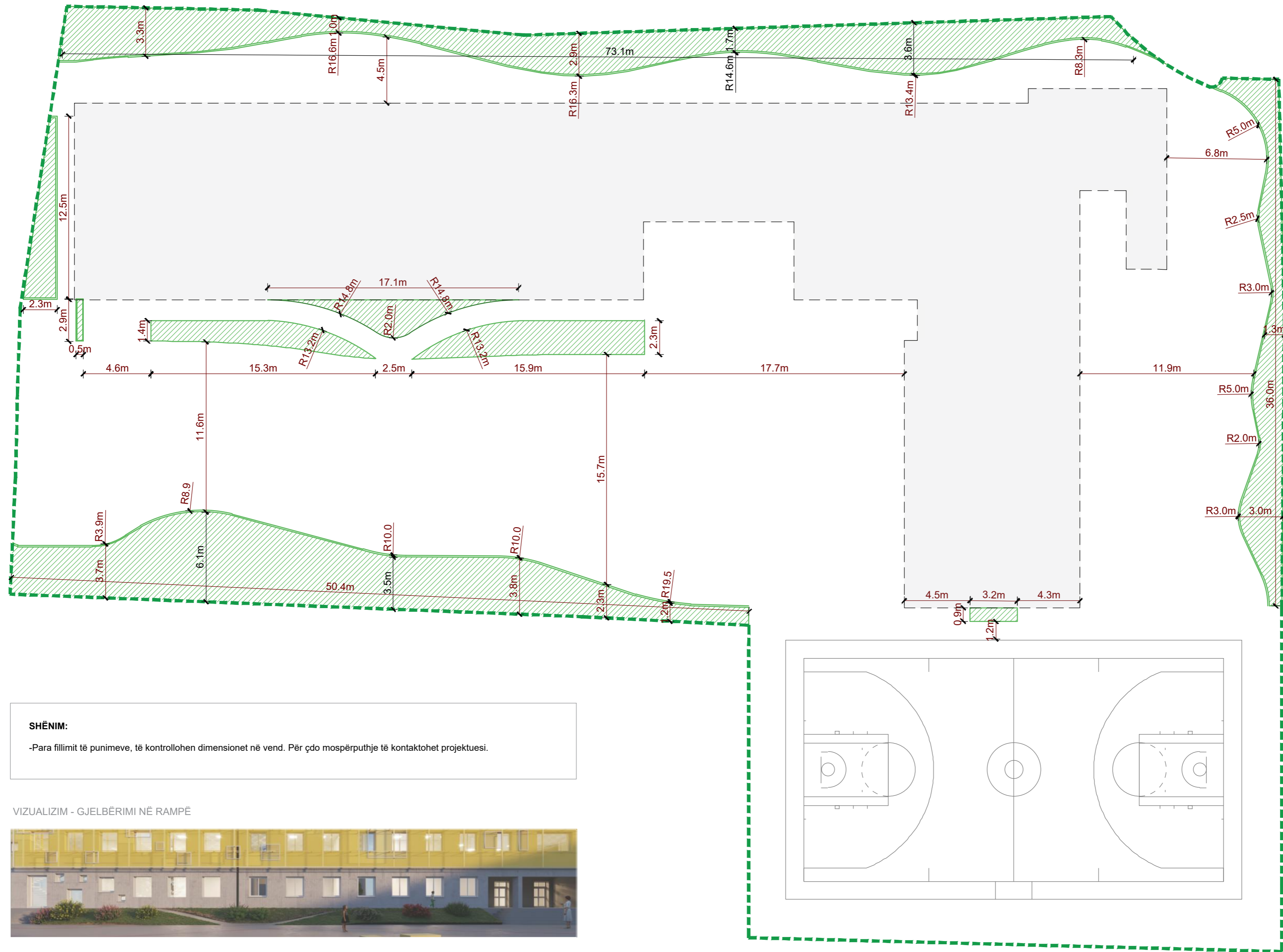
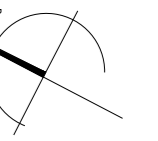

SHËNIM:
-Para fillimit të punimeve, të kontrollohen dimensionet në vend. Për çdo mospërputhje të kontaktohet projektuesi.

VIZUALIZIM - GJELBËRIMI NË RAMPË

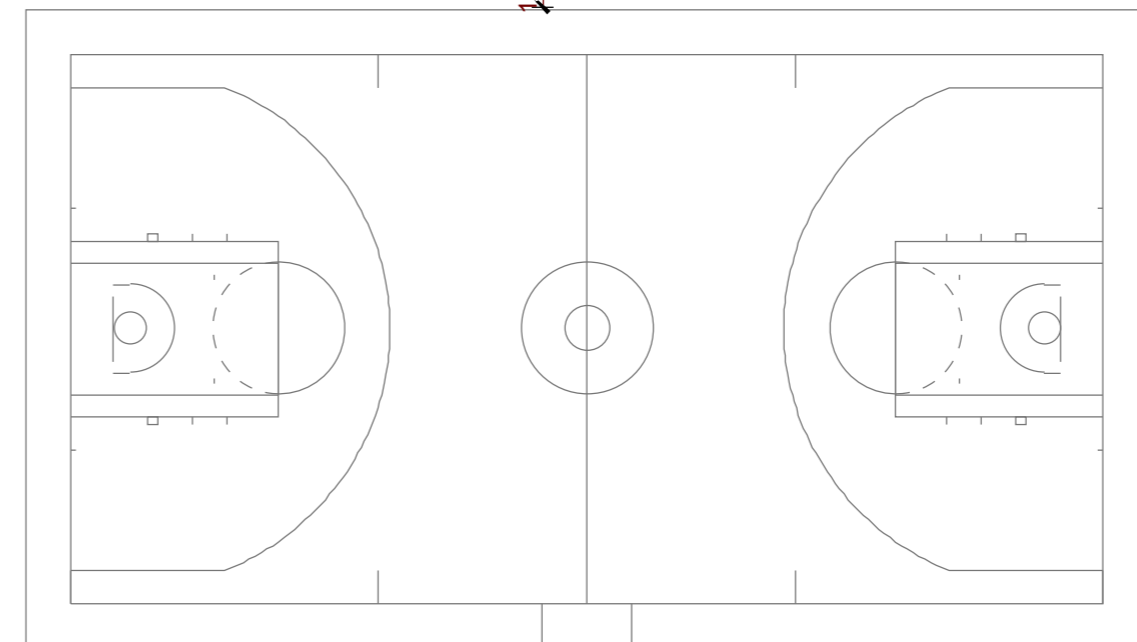

RIKONSTRUKSIONI	DATA	VIZATUAR	KONTROLLUAR	APROVUAR	PËRSHKRIMI
PROJEKTI ARKITEKTONIK					
GRUPI I PROJEKTIMIT					
ARKITEKT	ENOLA MARTOPULLLO	NRLIC. A. 1119/2			
INZHINIER STRUKTURIST	FATBARDHA GOXHAJ	NRLIC. N.3418/11			
IMPIANTISTIKA	PATRIS MARTOPULLLO	NRLIC. M.1257			
INZHINIER ELEKTRIK	ARJAN SHYTI	NRLIC. E.1126/3			
VERSION	SHKALLA	DATA			
1	1:150	GUSHT 2021			
NUMRI I VIZATIMIT	A5				
TITULLI I VIZATIMIT	DIMENSIONIM I GJELBËRIMIT				
TITULLI I PROJEKTIT	'RIKONSTRUKSIONI I SHKOLLËS 9 VJEÇARE 'SHYQYRI PEZA'				
VENDNDODHJA	NJESIA ADMINISTRATIVE KOMBINAT, BASHKIA TIRANË				
KONTAKTORI	BOE "Atria Studio" shpk "ErsiM" shpk				
AUTORITETI KONTRAKTOR	BASHKIA TIRANË				

A6'

RIKONSTRUKSION I SHKOLLËS
9-VJEÇARE
'SHYQYRI PEZA'

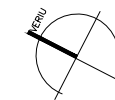

PROGRAMI NË SIPËRFAQE

Iloji	numri	sipërfaqja m ²
Qarkullim horizontal	-	252.4
Qarkullim vertikal	-	85.9
Klasa	9	349.4
Sallë polivalente	1	42.5
NHS	15	79.7
Palestra	1	203.9
Dhoma e fiskulturës	1	6
Infermiera	1	11.2
Mirëmbajtja	1	5.2
Stomatologu	1	13.1
Ambient teknik	1	19.5
Zyrë	1	12

Sip. totale = 1'243.9 m²

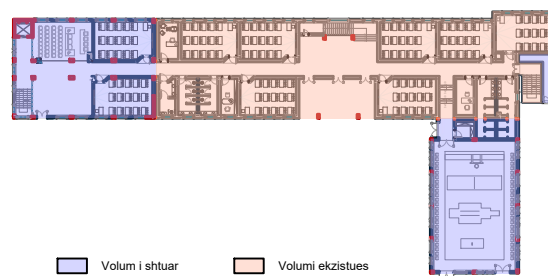

SHËNIME:

- Para fillimit të punimeve, të kontrollohen dimensionet në vend. Për çdo mospërputhje të kontaktohet projektuesi.
- Palestra ekzistuese do të priset dhe do të zëvendësohet nga palestra e re, volum i shtuar në jugperëndim të objektit.
- Detaji 01 i specifikuar tek faqet 23 & 24

RESKIMI	DATA	VIZATUAR	KONTROLLUAR	APRUVUAR	PËRSKRIM
PROJEKTI ARKITEKTONIK					
GRUPI I PROJEKTIMIT					
ARKITEKT	ENOLA MARTOPULLO	NRLIC. A. 1119/2			
INGJINIER STRUKTURIST	FATBARDHA GOXHAJ	NRLIC. N.3418/11			
IMPIANTISTIKA	PATRIS MARTOPULLO	NRLIC. M.1257			
INGJINIER ELEKTRIK	ARJAN SHYTI	NRLIC. E.1126/3			
VERSION	SHKALLA	DATA			
1	1:125	GUSHT 2021			
NUMRI I VIZATIMIT	A6'				
TITULLI I VIZATIMIT	PLANIMETRIA E KATIT PËRDHE KUOTA ±0.00 (SIPERFAQET)				
TITULLI I PROJEKTT	"RIKONSTRUKSIONI I SHKOLLËS 9 VJEÇARE "SHYQYRI PEZA"				
VENDNDODHJA	NJESIA ADMINISTRATIVE KOMBINAT, BASHKIA TIRANË				
KONTAKTORI	BOE "Atria Studio" shpk "Ersi/M" shpk				
AUTORITETI KONTRAKTOR	BASHKIA TIRANË				

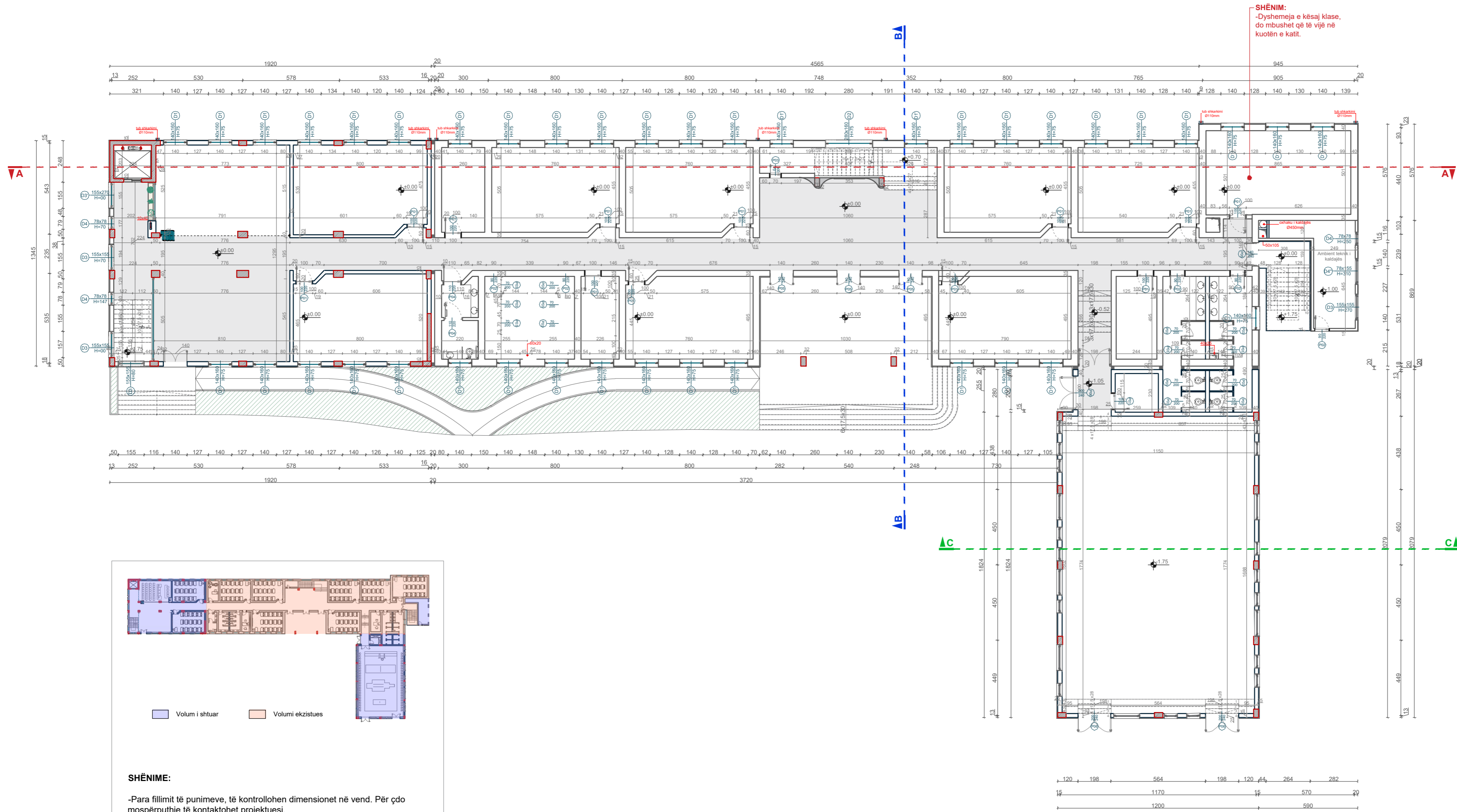
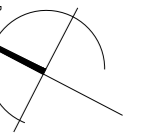

SHËNIME:

- Para fillimit të punimeve, të kontrollohen dimensionet në vend. Për çdo mospërputhje të kontaktohet projektuesi.
- Palestra ekzistuese do të prishet dhe do të zëvendësohet nga palestra e re, volum i shtuar në jugperëndim të objektit.

RIKRIKIMI	DATA	VIZATUAR	KONTROLLUAR	APROVUAR	PËRSHKRIMI
PROJEKTI ARKITEKTONIK					
GRUPI I PROJEKTIMIT					
ARKITEKT	ENOLA MARTOPULLO	NRLIC. A. 1119/2			
INZHINIER STRUKTURIST	FATBARDHA GOXHAJ	NRLIC. N.3418/11			
IMPIANTISTIKA	PATRIS MARTOPULLO	NRLIC. M.1257			
INZHINIER ELEKTRIK	ARJAN SHYTI	NRLIC. E.1128/3			
VERSION	SHKALLA	DATA			
1	1:125	GUSHT 2021			
NUMRI I VIZATIMIT					
A6					
TITULLI I VIZATIMIT					
PLANIMETRIA E KATIT PËRDHE KUOTA ±0.00 (DIMENSIONIM)					
TITULLI I PROJEKTIMIT					
"RIKONSTRUKSIONI I SHKOLLËS 9 VJEÇARE "SHYQYRI PEZA"					
VENDNDODHJA					
NJESIA ADMINISTRATIVE KOMBINAT, BASHKIA TIRANË					
KONTAKTORI					
BOE "Atria Studio" shpk "ErsiM" shpk					
AUTORITETI KONTRAKTOR					
BASHKIA TIRANË					

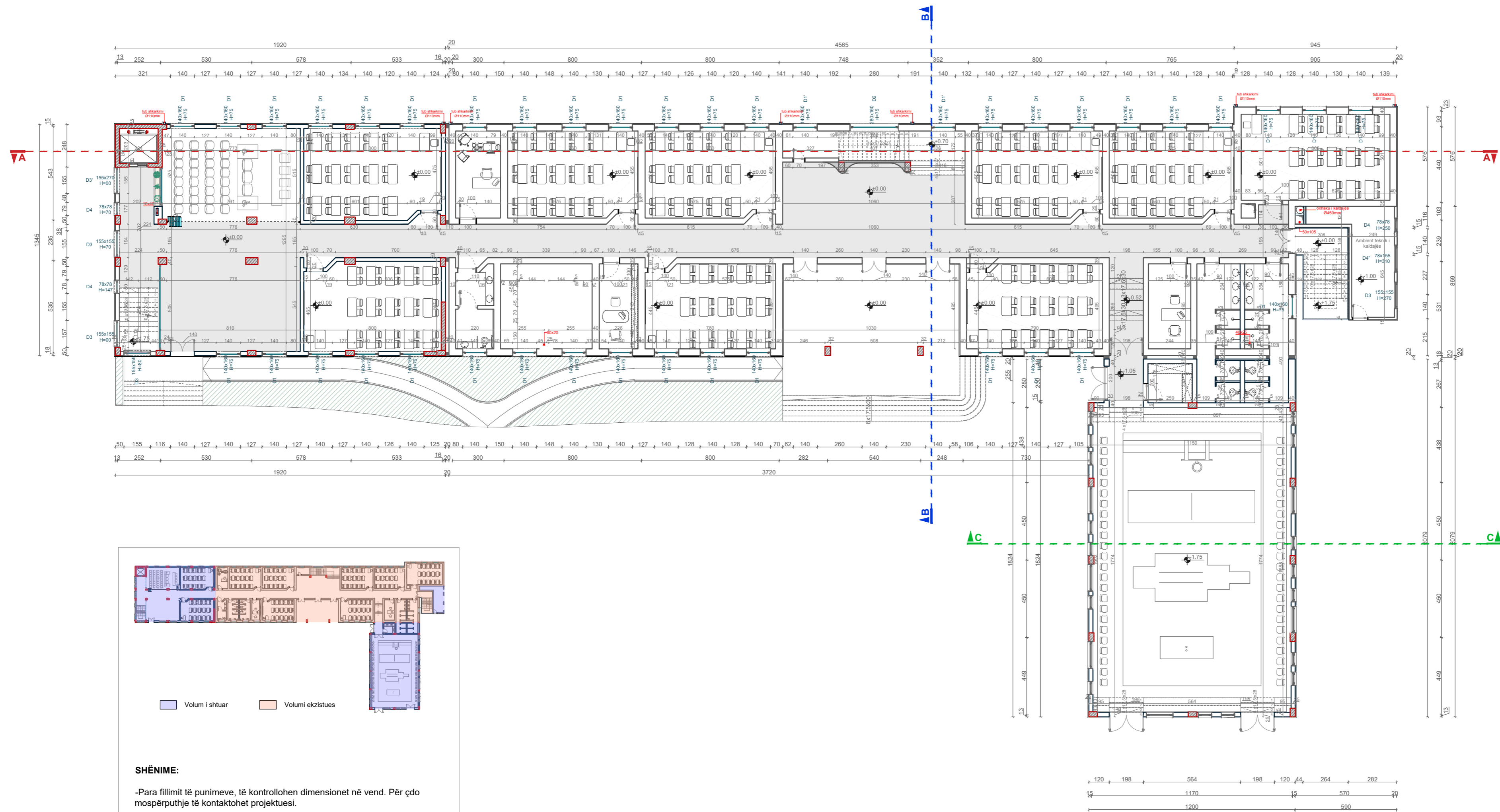
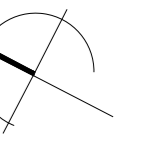

SHËNIME:

- Para fillimit të punimeve, të kontrollohen dimensionet në vend. Për çdo mospërputhje të kontaktohet projektuesi.
- Palestra ekzistuese do të prishet dhe do të zëvendësohet nga palestra e re, volumi i shtuar në jugperëndim të objektit.

RIKRIKIMI	DATA	VIZATUARI	KONTROLLUARI	APROVUARI	PËRSHKRIMI
PROJEKTI ARKITEKTONIK					
GRUPI I PROJEKTIMIT					
ARKITEKT	ENOLA MARTOPULLLO	NRLIC. A. 1119/2			
INZHINIER STRUKTURIST	FATBARDHA GOXHAJ	NRLIC. N.3418/11			
IMPJANTISTIKA	PATRIS MARTOPULLLO	NRLIC. M.1257			
INZHINIER ELEKTRIK	ARJAN SHYTI	NRLIC. E.1128/3			
VERSION	SHKALLA	DATA			
1		GUSHT 2021			
NUMRI I VIZATIMIT		1:125			
TITULLI I VIZATIMIT		A7			
TITULLI I PROJEKTIT		PLANIMETRIA E KATIT PËRDHE KUOTA ±0.00 (MOBILIM)			
VENDNDODHJA		NJESIA ADMINISTRATIVE KOMBINAT, BASHKIA TIRANË			
KONTAKTORI		BOE "Atria Studio" shpk "ErsiM" shpk			
AUTORITETI KONTRAKTOR		BASHKIA TIRANË			

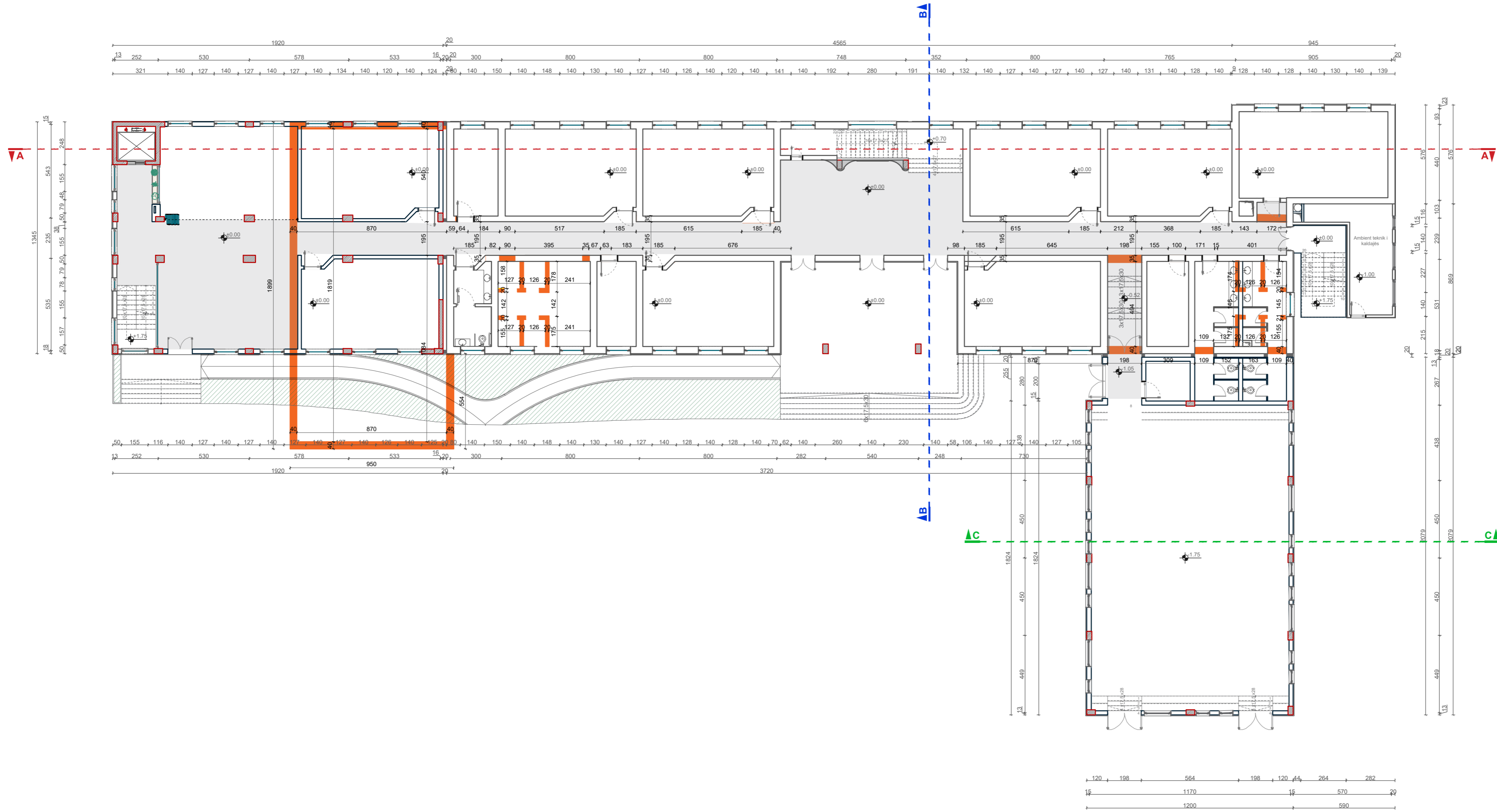
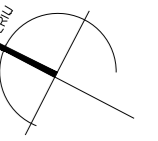

RIKRIKIMI	DATA	VIZATUAR	KONTROLLUAR	APROVUAR	PËRSHKRIMI
PROJEKTI ARKITEKTONIK					
GRUPI I PROJEKTIMIT					
ARKITEKT	ENOLA MARTOPULLLO	NRLIC. A. 1119/2			
INZHINIER STRUKTURIST	FATBARDHA GOXHAJ	NRLIC. N.3418/11			
IMPIANTISTIKA	PATRIS MARTOPULLLO	NRLIC. M.1257			
INZHINIER ELEKTRIK	ARJAN SHYTI	NRLIC. E.1128/3			
VERSION	SHKALLA	DATA			
1	1:125	GUSHT 2021			
NUMRI I VIZATIMIT					
A8					
TITULLI I VIZATIMIT					
PLANIMETRIA E KATIT PËRDHE KUOTA ±0.00 (MURE QË HIQEN)					
TITULLI I PROJEKTIT					
"RIKONSTRUKSIONI I SHKOLLËS 9 VJEÇARE "SHYQYRI PEZA"					
VENDNDODHJA					
NJESIA ADMINISTRATIVE KOMBINAT, BASHKIA TIRANË					
KONTAKTORI					
BOE "Atria Studio" shpk "ErsiM" shpk					
AUTORITETI KONTRAKTOR					
BASHKIA TIRANË					

PLANIMETRIA E KATIT PËRDHE KUOTA ±0.00 (MURE QË HIQEN)

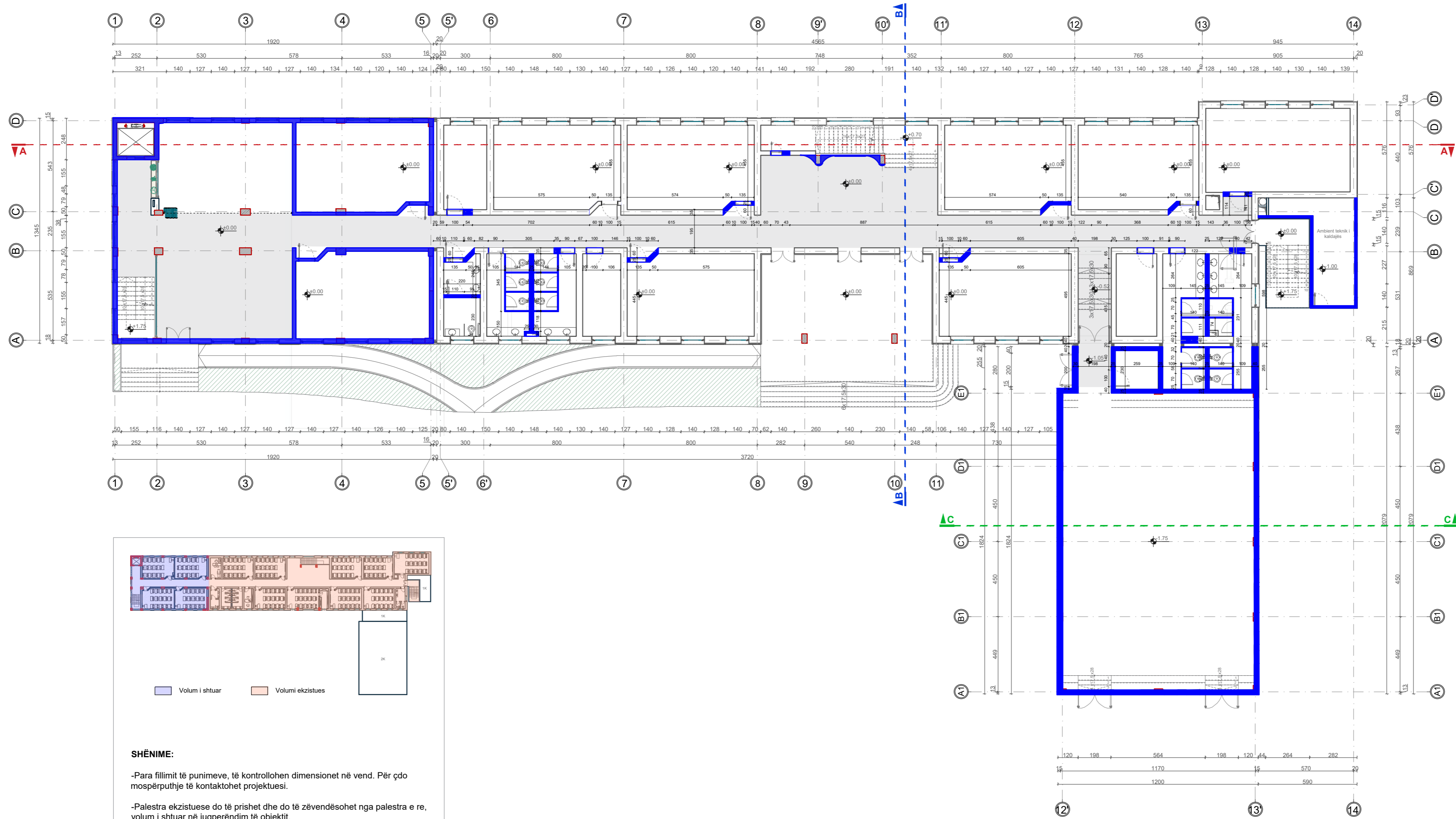
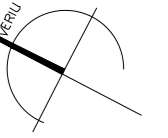

SHËNIME:

- Para fillimit të punimeve, të kontrollohen dimensionet në vend. Për çdo mospërputhje të kontaktohet projektuesi.
- Palestra ekzistuese do të priset dhe do të zëvendësohet nga palestra e re, volumi i shtuar në jugperëndim të objektit.

RIKRIKIMI	DATA	VIZATUAR	KONTROLLUAR	APROVUAR	PËRSHKRIMI
PROJEKTI ARKITEKTONIK					
GRUPI I PROJEKTIMIT					
ARKITEKT	ENOLA MARTOPULLLO	NRLIC. A. 1119/2			
INZHINIER STRUKTURIST	FATBARDHA GOXHAJ	NRLIC. N.3418/11			
IMPIANTISTIKA	PATRIS MARTOPULLLO	NRLIC. M.1257			
INZHINIER ELEKTRIK	ARJAN SHYTI	NRLIC. E.1128/3			
VERSION	SHKALLA	DATA			
1	1:125	GUSHT 2021			
NUMRI I VIZATIMIT					
A9					
TITULLI I VIZATIMIT					
PLANIMETRIA E KATIT PËRDHE KUOTA ±0.00 (MURE QË SHTOHEN)					
TITULLI I PROJEKTIT					
"RIKONSTRUKSIONI I SHKOLLËS 9 VJEÇARE "SHYQYRI PEZA"					
VENDNDODHJA					
NJESIA ADMINISTRATIVE KOMBINAT, BASHKIA TIRANË					
KONTAKTORI					
BOE "Atria Studio" shpk "ErsiM" shpk					
AUTORITETI KONTRAKTOR					
BASHKIA TIRANË					

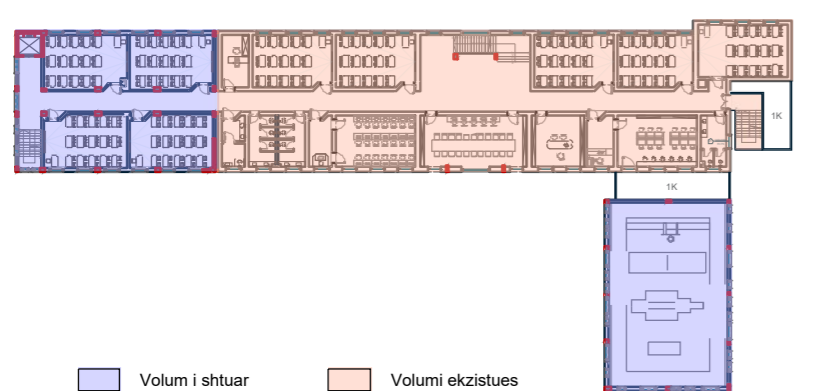
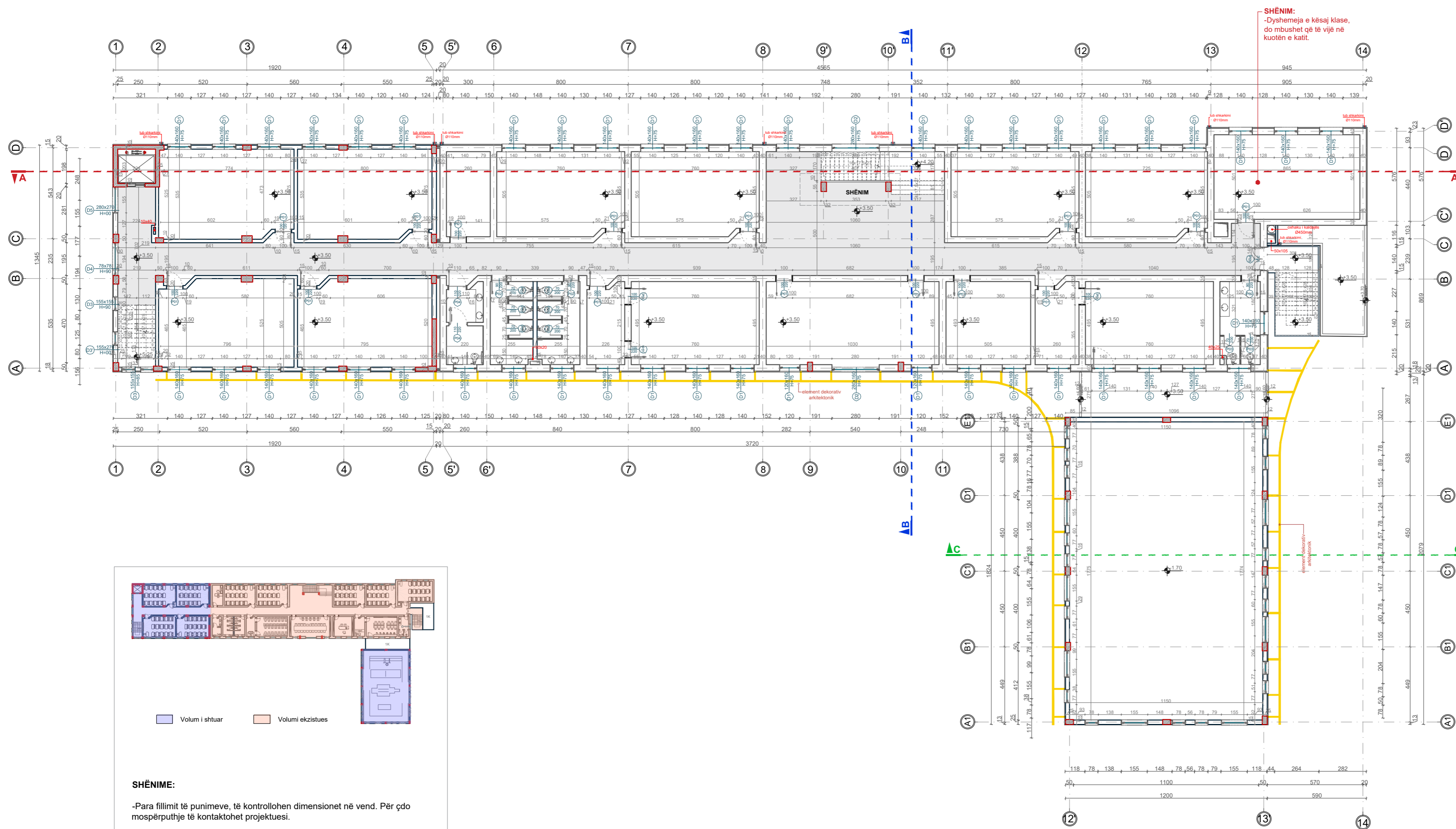
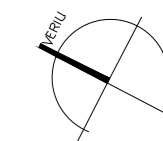

SHËNIME:

-Para fillimit të punimeve, të kontrollohen dimensionet në vend. Për çdo mospërputhje të kontaktohet projektuesi.

-Palestra ekzistuese do të prishet dhe do të zëvendësohet nga palestra e re, volum i shtuar në jugperëndim të objektit.

SHËNIM 01

-Veshje me gips e specifikuar tek faqet e interiери

RIKONSTRUKSIONI	DATA	VIZATUAR	KONTROLLUAR	APROVUAR	PËRSHKRIMI

PROJEKTI ARKITEKTONIK

GRUPI I PROJEKTIMIT		
ARKITEKT	ENOLA MARTOPULLO	NRLIC. A. 1119/2
INZHINIER STRUKTURIST	FATBARDHA GOXHAJ	NRLIC. N.3418/11
IMPIANTISTIKA	PATRIS MARTOPULLO	NRLIC. M.1257
INZHINIER ELEKTRIK	ARJAN SHYTI	NRLIC. E.1126/3
VERSION	SHKALLA	DATA
1	1:125	GUSHT 2021

NUMRI I VIZATIMIT

A10

TITULLI I VIZATIMIT

PLANIMETRIA E KATIT +1 KUOTA +3.00 (DIMENSIONIM)

TITULLI I PROJEKTIMIT

'RIKONSTRUKSIONI I SHKOLLËS 9 VJEÇARE 'SHYQYRI PEZA'

VENDNDODHJA

NJESIA ADMINISTRATIVE KOMBINAT, BASHKIA TIRANË

KONTAKTORI

BOE "Atria Studio" shpk "ErsiM" shpk

AUTORITETI KONTRAKTOR

BASHKIA TIRANË

A10'

RIKONSTRUKSION I SHKOLLËS
9-VJEÇARE
'SHYQYRI PEZA'

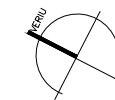

PROGRAMI NË SIPERFAQE

Iloji	numri	sipërfaqja m ²
Qarkullim horizontal	-	257.6
Qarkullim vertikal	-	85.9
Klasa	9	356.9
Salla e mësuesve	1	50.8
NHS	9	48.4
Palestra	1	203.9
Bibliotekë	1	51.6
Sekretaria	1	11.2
Sallë informatike	1	37.6
Nëndrejtorja	1	13.1
Drejtorja	1	25

Sip. totale = 975.3 m²

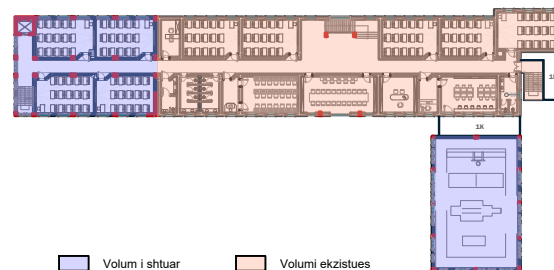

■ Volum i shtuar ■ Volumi ekzistues

SHËNIME:

-Para fillimit të punimeve, të kontrollohen dimensionet në vend. Për çdo mospërputhje të kontaktohet projektuesi.

-Palestra ekzistuese do të priset dhe do të zëvendësohet nga palestra e re, volum i shtuar në jugperëndim të objektit.

-Detaji 01 i specifikuar tek faqet 23 & 24

RESKRIMI	DATA	VIZATUAR	KONTROLLUAR	APRUVUAR	PERSKRIMI
PROJEKTI ARKITEKTONIK					
GRUPI I PROJEKTIMIT					
ARKITEKT	ENOLA MARTOPULLO	NRLIC. A. 1119/2			
INGJINIER STRUKTURIST	FATBARDHA GOXHAJ	NRLIC. N.3418/11			
IMPJANTISTIKA	PATRIS MARTOPULLO	NRLIC. M.1257			
INGJINIER ELEKTRIK	ARJAN SHYTI	NRLIC. E.1126/3			
VERSION	SHKALLA	DATA			
1	1:125	GUSHT 2021			
NUMRI I VIZATIMIT	A10'				
TITULLI I VIZATIMIT	PLANIMETRIA E KATIT +1 KUOTA +3.00 (SIPERFAQE)				
TITULLI I PROJEKTT	"RIKONSTRUKSIONI I SHKOLLËS 9 VJEÇARE "SHYQYRI PEZA"				
VENDNDODHJA	NJESIA ADMINISTRATIVE KOMBINAT, BASHKIA TIRANË				
KONTAKTORI	BOE "Atria Studio" shpk "Ersi/M" shpk				
AUTORITETI KONTRAKTOR	BASHKIA TIRANË				

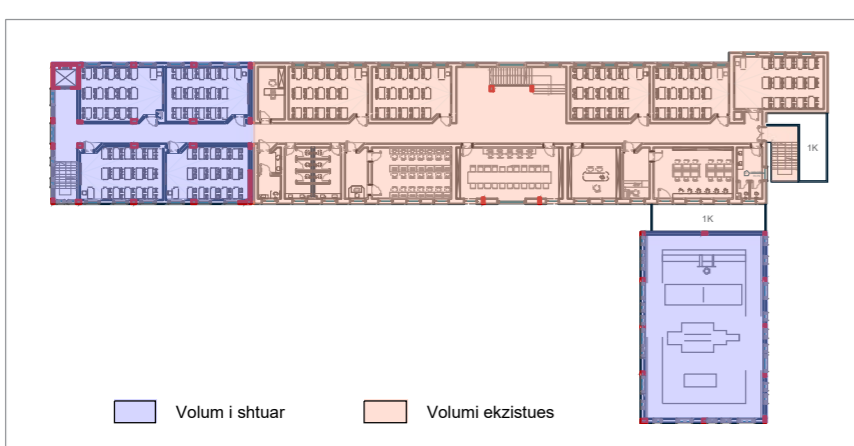
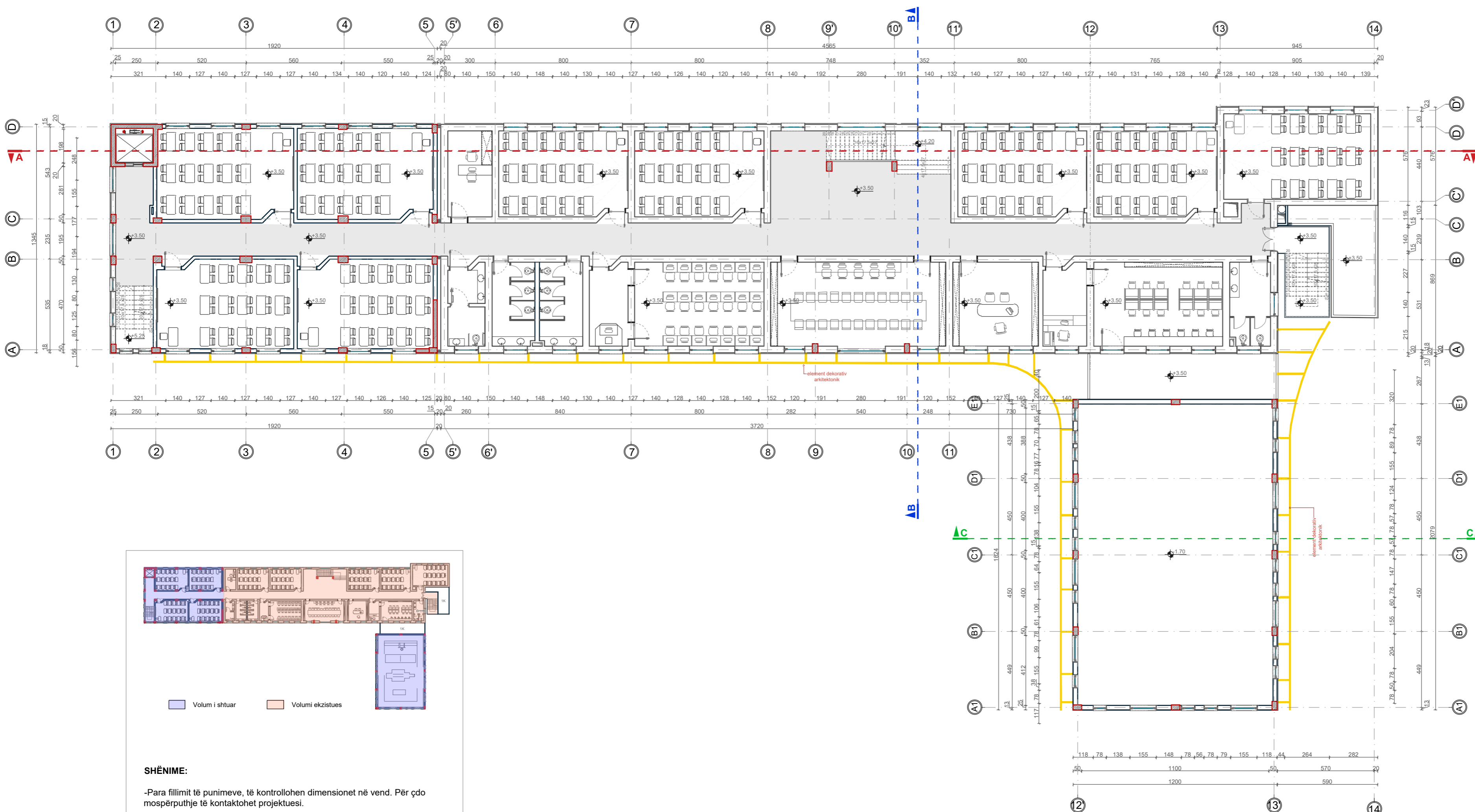
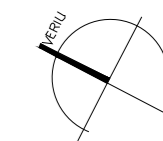

SHËNIME:

- Para fillimit të punimeve, të kontrollohen dimensionet në vend. Për çdo mospërputhje të kontaktohet projektuesi.
- Palestra ekzistuese do të priset dhe do të zëvendësohet nga palestra e re, volum i shtuar në jugperëndim të objektit.

RIKRIKIMI	DATA	VIZATUAR	KONTROLLUAR	APROVUAR	PËRSHKRIMI
PROJEKTI ARKITEKTONIK					
GRUPI I PROJEKTIMIT					
ARKITEKT	ENOLA MARTOPULLLO	NRLIC. A. 1119/2			
INZHINIER STRUKTURIST	FATBARDHA GOXHAJ	NRLIC. N.3418/11			
IMPIANTISTIKA	PATRIS MARTOPULLLO	NRLIC. M.1257			
INZHINIER ELEKTRIK	ARJAN SHYTI	NRLIC. E.1128/3			
VERSION	SHKALLA	DATA			
1	1:125	GUSHT 2021			
NUMRI I VIZATIMIT					
A11					
TITULLI I VIZATIMIT					
PLANIMETRIA E KATIT +1 KUOTA +3.00 (MOBILIM)					
TITULLI I PROJEKTIMIT					
"RIKONSTRUKSIONI I SHKOLLËS 9 VJEÇARE 'SHYQYRI PEZA'"					
VENDNDODHJA					
NJESIA ADMINISTRATIVE KOMBINAT, BASHKIA TIRANË					
KONTAKTORI					
BOE "Atria Studio" shpk "ErsiM" shpk					
AUTORITETI KONTRAKTOR					
BASHKIA TIRANË					

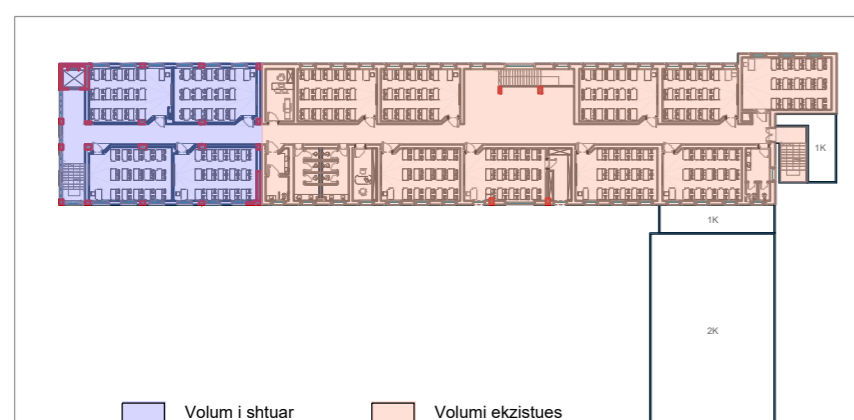
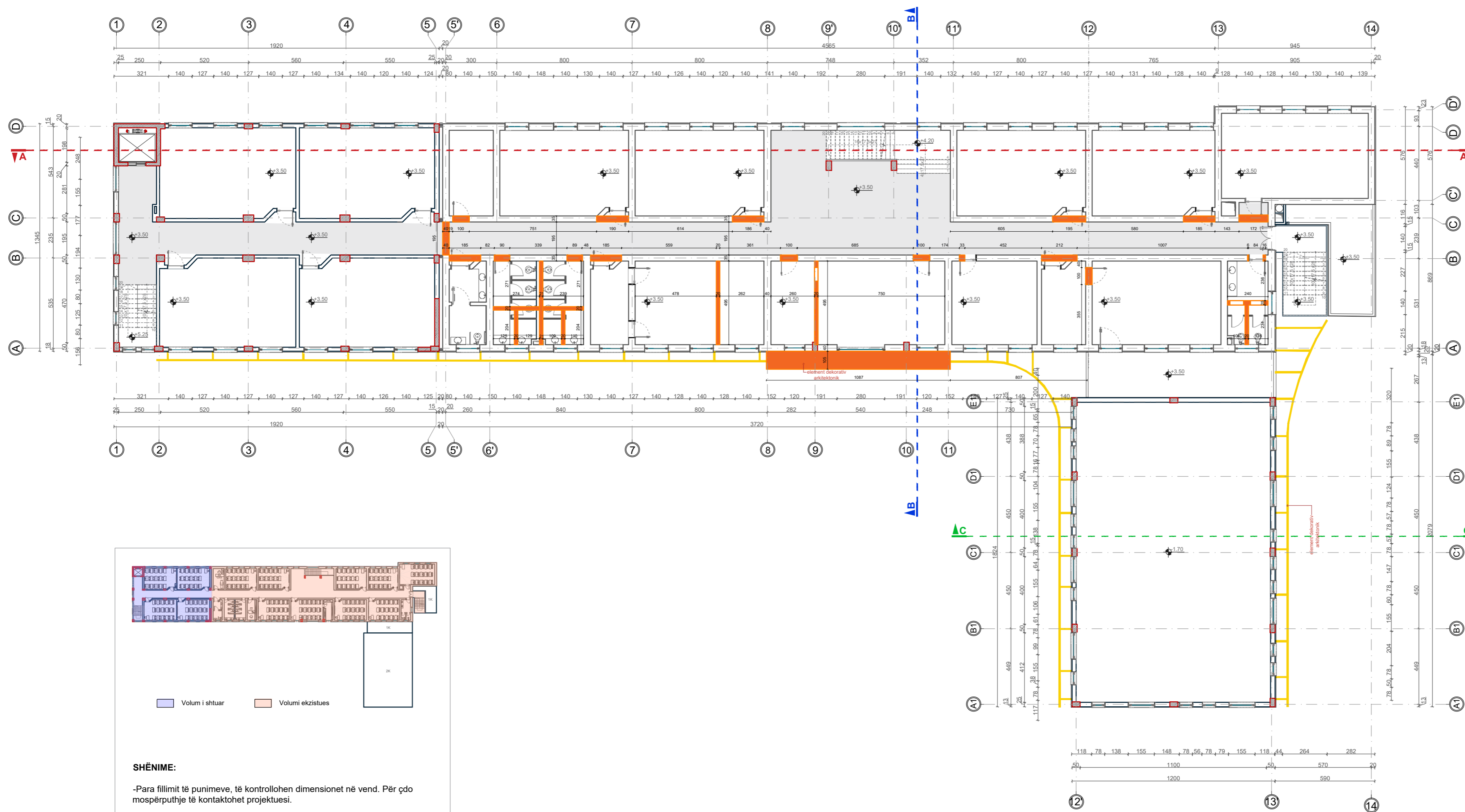
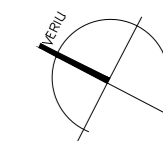

SHËNIME:

-Para fillimit të punimeve, të kontrollohen dimensionet në vend. Për çdo mospërputhje të kontaktohet projektuesi.

-Palestra ekzistuese do të prishet dhe do të zëvendësohet nga palestra e re, volum i shtuar në jugperëndim të objektit.

RIKONSTRUKTORI	DATA	VIZATUAR	KONTROLLUAR	APROVUAR	PËRSHKRIMI

PROJEKTI ARKITEKTONIK

GRUPI I PROJEKTIMIT		
ARKITEKT	ENOLA MARTOPULLO	NRLIC. A. 1119/2
INZHINIER STRUKTURIST	FATBARDHA GOXHAJ	NRLIC. N.3418/11
IMPIANTISTIKA	PATRIS MARTOPULLO	NRLIC. M.1257
INZHINIER ELEKTRIK	ARJAN SHYTI	NRLIC. E.1126/3
VERSION	SHKALLA	DATA
1	1:125	GUSHT 2021

NUMRI I VIZATIMIT	A12	
TITULLI I VIZATIMIT	PLANIMETRIA E KATIT +1 KUOTA +3.00 (MURE QË HIQEN)	

TITULLI I PROJEKTIMIT	"RIKONSTRUKSIONI I SHKOLLËS 9 VJEÇARE 'SHYQYRI PEZA'"
-----------------------	---

VENDNDODHJA	NJESIA ADMINISTRATIVE KOMBINAT, BASHKIA TIRANË
-------------	--

KONTAKTORI	BOE "Atria Studio" shpk "ErsiM" shpk
------------	---

AUTORITETI KONTRAKTOR	BASHKIA TIRANË
-----------------------	----------------

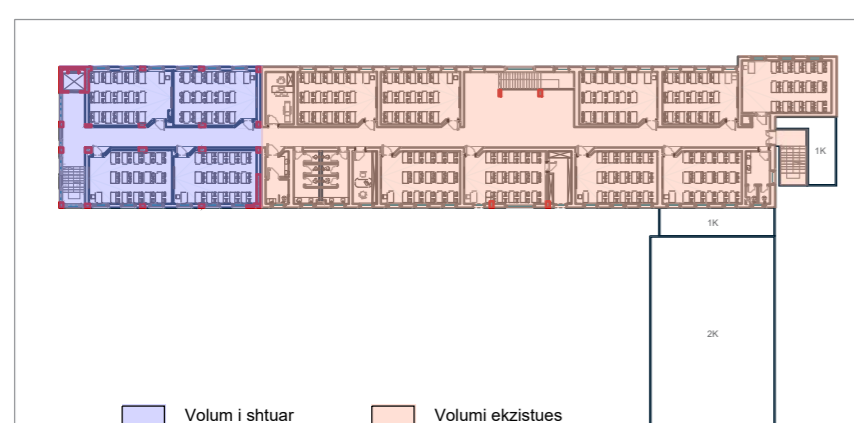
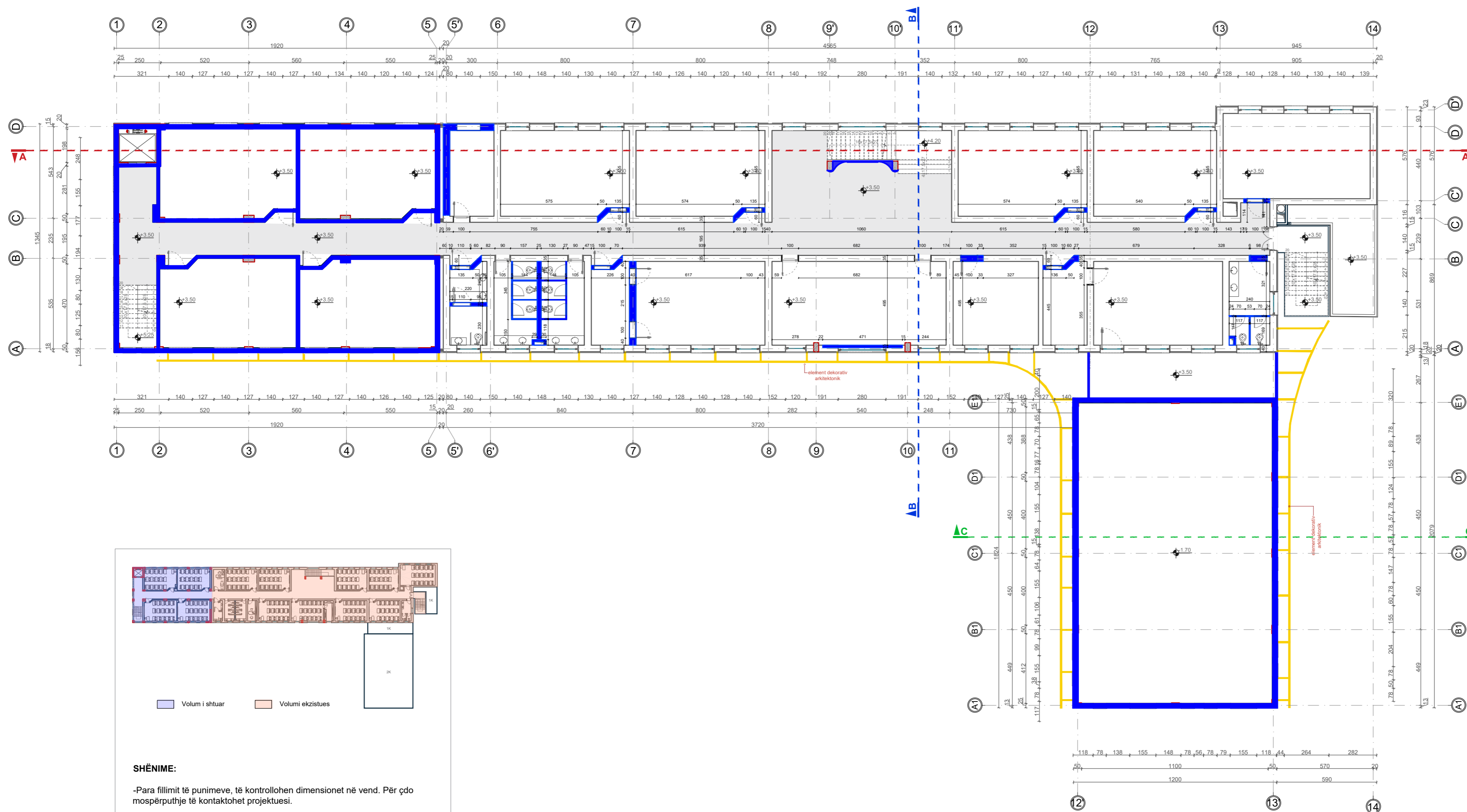
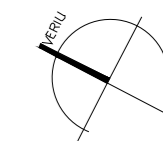

SHËNIME:

-Para fillimit të punimeve, të kontrollohen dimensionet në vend. Për çdo mospërputhje të kontaktohet projektuesi.

-Palestra ekzistuese do të prishet dhe do të zëvendësohet nga palestra e re, volum i shtuar në jugperëndim të objektit.

RIKONSTRUKTORI	DATA	VIZATUAR	KONTROLLUAR	APROVUAR	PËRSHKRIMI

PROJEKTI ARKITEKTONIK

GRUPI I PROJEKTIMIT		
ARKITEKT	ENOLA MARTOPULLO	NRLIC. A. 1119/2
INZHINIER STRUKTURIST	FATBARDHA GOXHAJ	NRLIC. N.3418/11
IMPIANTISTIKA	PATRIS MARTOPULLO	NRLIC. M.1257
INZHINIER ELEKTRIK	ARJAN SHYTI	NRLIC. E.1126/3
VERSION	SHKALLA	DATA
1	1:125	GUSHT 2021

NUMRI I VIZATIMIT

A13

TITULLI I VIZATIMIT

PLANIMETRIA E KATIT +1
KUOTA +3.00
(MURE QË SHTOHEN)

TITULLI I PROJEKTIMIT

'RIKONSTRUKSIONI I
SHKOLLËS 9 VJEÇARE
'SHYQYRI PEZA'

VENDNDODHJA

NJESIA ADMINISTRATIVE
KOMBINAT, BASHKIA TIRANË

KONTAKTORI

BOE "Atria Studio" shpk
"ErsiM" shpk

AUTORITETI KONTRAKTOR

BASHKIA TIRANË

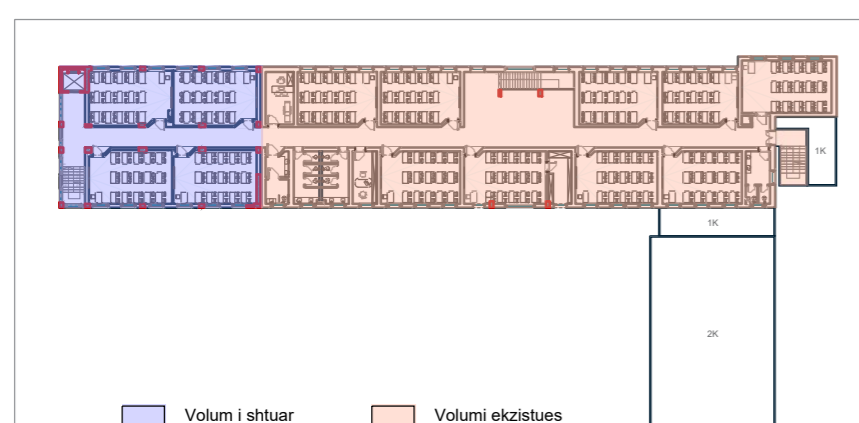
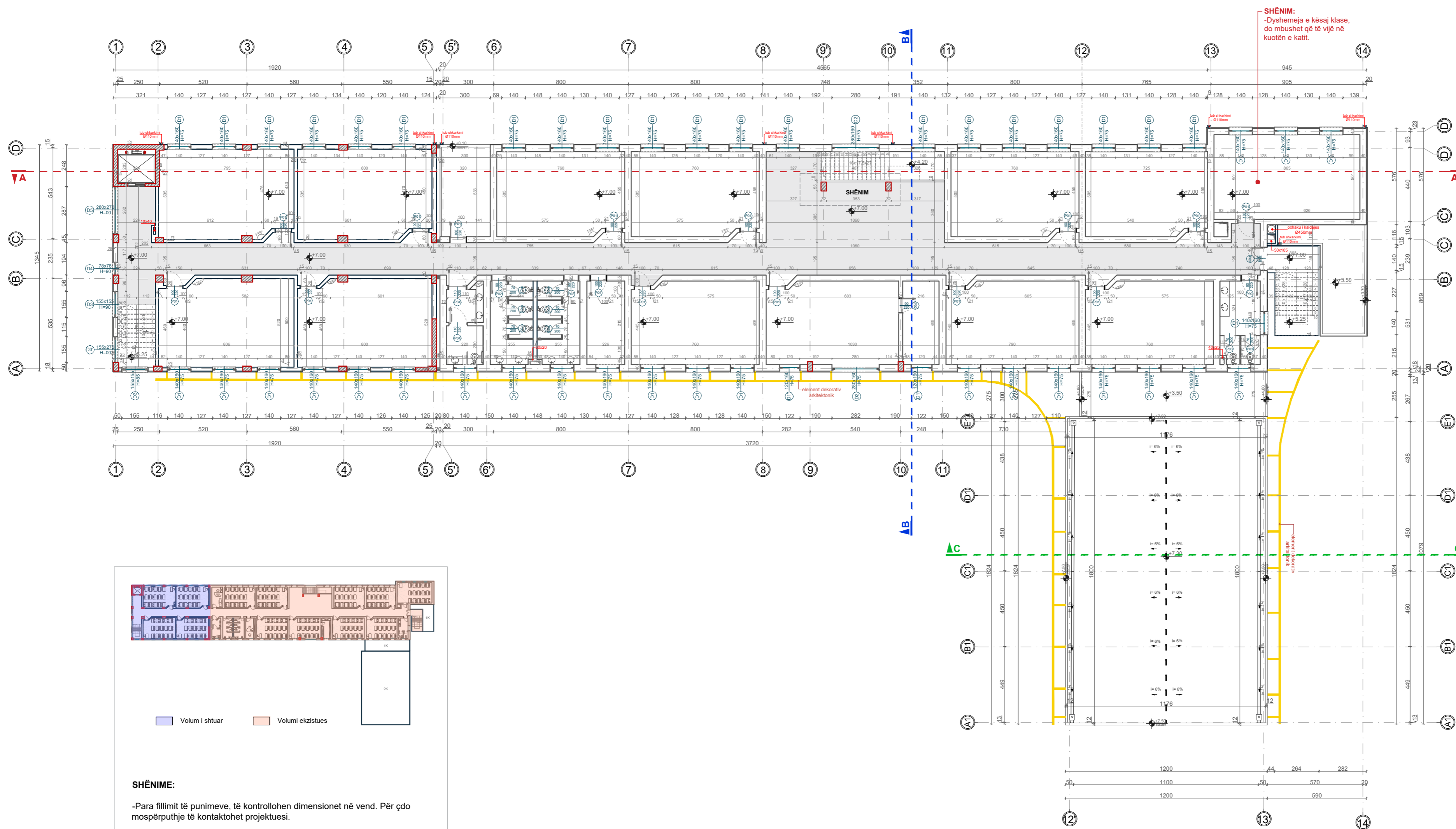
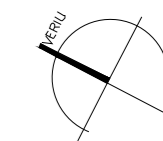

Volumi i shtuar
 Volumi ekzistues

SHËNIME:

-Para fillimit të punimeve, të kontrollohen dimensionet në vend. Për çdo mospërputhje të kontaktohet projektuesi.

-Palestra ekzistuese do të prishet dhe do të zëvendësohet nga palestra e re, volumi i shtuar në jugperëndim të objektit.

RIKRIKIMI	DATA	VIZATUAR	KONTROLLUAR	APROVUAR	PËRSHKRIMI

PROJEKTI ARKITEKTONIK

GRUPI I PROJEKTIMIT		
ARKITEKT	ENOLA MARTOPULLO	NRLIC. A. 1119/2
INZHINIER STRUKTURIST	FATBARDHA GOXHAJ	NRLIC. N.3418/11
IMPIANTISTIKA	PATRIS MARTOPULLO	NRLIC. M.1257
INZHINIER ELEKTRIK	ARJAN SHYTI	NRLIC. E.1126/3
VERSION	SHKALLA	DATA
1	1:125	GUSHT 2021

NUMRI I VIZATIMIT: **A14**

TITULLI I VIZATIMIT: **PLANIMETRIA E KATIT +2 KUOTA +7.00 (DIMENSIONIM)**

TITULLI I PROJEKTIT: **'RIKONSTRUKSIONI I SHKOLLËS 9 VJEÇARE 'SHYQYRI PEZA'**

VENDNDODHJA: **NJESIA ADMINISTRATIVE KOMBINAT, BASHKIA TIRANË**

KONTAKTORI: **BOE "Atria Studio" shpk "ErsiM" shpk**

AUTORITETI KONTRAKTOR: **BASHKIA TIRANË**

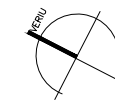

PROGRAMI NË SIPËRFAQE

Iloji	numri	sipërfaqja m ²
● Qarkullim horizontal	-	257.4
● Qarkullim vertikal	-	83.5
● Klasa	13	507
● Depo	1	10.7
● NHS	9	48.4
● Psikologu	1	11.2
● Ballkon	1	13.8

Sip. totale = 975.3 m²

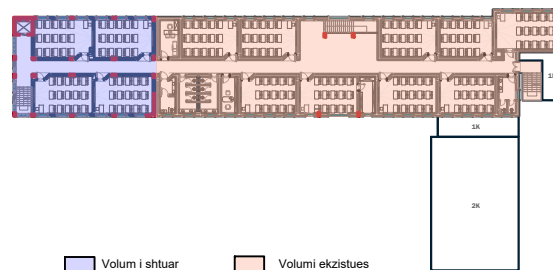

SHËNIME:

- Para fillimit të punimeve, të kontrollohen dimensionet në vend. Për çdo mospërputhje të kontaktohet projektuesi.
- Palestra ekzistuese do të priset dhe do të zëvendësohet nga palestra e re, volum i shtuar në jugperëndim të objektit.
- Detaji 01 i specifikuar tek faqet 23 & 24

RESKIMI	DATA	VIZATUAR	KONTROLLUAR	APRUVUAR	PERSHKRIM
PROJEKTI ARKITEKTONIK					
GRUPI I PROJEKTIMIT					
ARKITEKT	ENOLA MARTOPULLO	NRLIC. A. 1119/2			
INZHINIER STRUKTURIST	FATBARDHA GOXHAJ	NRLIC. N.3418/11			
IMPIANTISTIKA	PATRIS MARTOPULLO	NRLIC. M.1257			
INZHINIER ELEKTRIK	ARJAN SHYTI	NRLIC. E.1126/3			
VERSION	SHKALLA	DATA			
1	1:125	GUSHT 2021			
NUMRI I VIZATIMIT	A14'				
TITULLI I VIZATIMIT	PLANIMETRIA E KATIT +2 KUOTA +7.00 (SIPERFAQE)				
TITULLI I PROJEKTT	"RIKONSTRUKSIONI I SHKOLLËS 9 VJEÇARE "SHYQYRI PEZA"				
VENDNDODHJA	NJESIA ADMINISTRATIVE KOMBINAT, BASHKIA TIRANË				
KONTAKTORI	BOE "Atria Studio" shpk "Ersi/M" shpk				
AUTORITETI KONTRAKTOR	BASHKIA TIRANË				

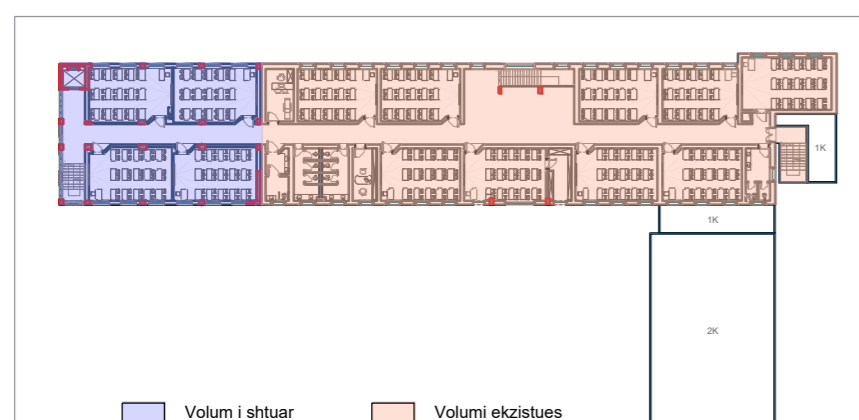
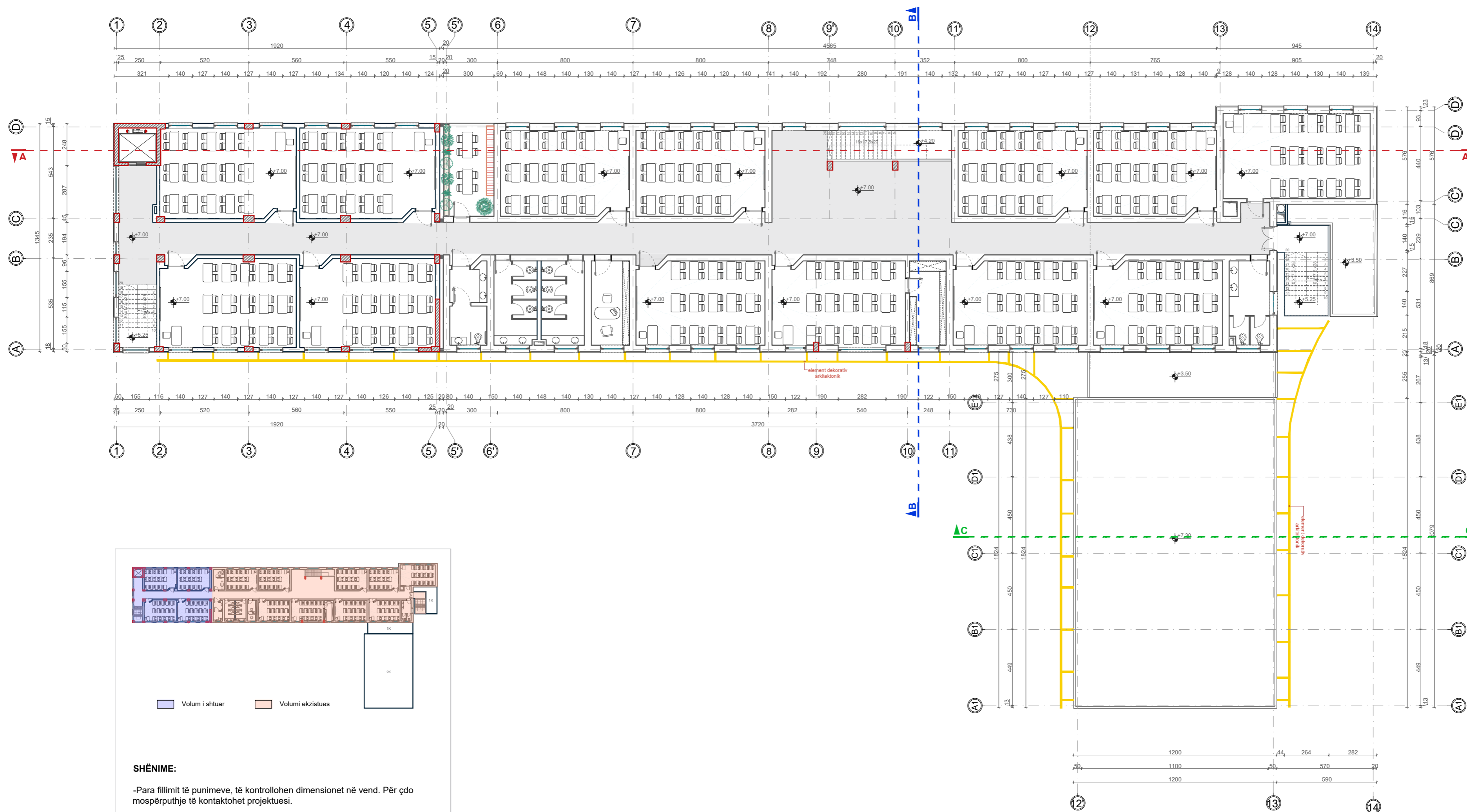
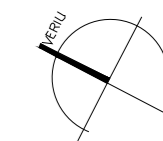

SHËNIME:

-Para fillimit të punimeve, të kontrollohen dimensionet në vend. Për çdo mospërputhje të kontaktohet projektuesi.

-Palestra ekzistuese do të prishet dhe do të zëvendësohet nga palestra e re, volum i shtuar në jugperëndim të objektit.

RISHIKIMI	DATA	VIZATUAR	KONTROLLUAR	APROVUAR	PËRSHKRIMI

PROJEKTI ARKITEKTONIK

GRUPI I PROJEKTIMIT		
ARKITEKT	ENOLA MARTOPULLO	NRLIC. A. 1119/2
INXHINIER STRUKTURIST	FATBARDHA GOXHAJ	NRLIC. N.3418/11
IMPIANTISTIKA	PATRIS MARTOPULLO	NRLIC. M.1267
INXHINIER ELEKTRIK	ARJAN SHYTI	NRLIC. E.1126/3
VERSION	SHKALLA	DATA
1	1:125	GUSHT 2021

NUMRI I VIZATIMIT: **A15**

TITULLI I VIZATIMIT: **PLANIMETRIA E KATIT +2 KUOTA +7.00 (MOBILIM)**

TITULLI I PROJEKTIMIT: **'RIKONSTRUKSIONI I SHKOLLËS 9 VJEÇARE 'SHYQYRI PEZA'**

VENDNDODHJA: **NJESIA ADMINISTRATIVE KOMBINAT, BASHKIA TIRANË**

KONTAKTORI: **BOE "Atria Studio" shpk "ErsiM" shpk**

AUTORITETI KONTRAKTOR: **BASHKIA TIRANË**

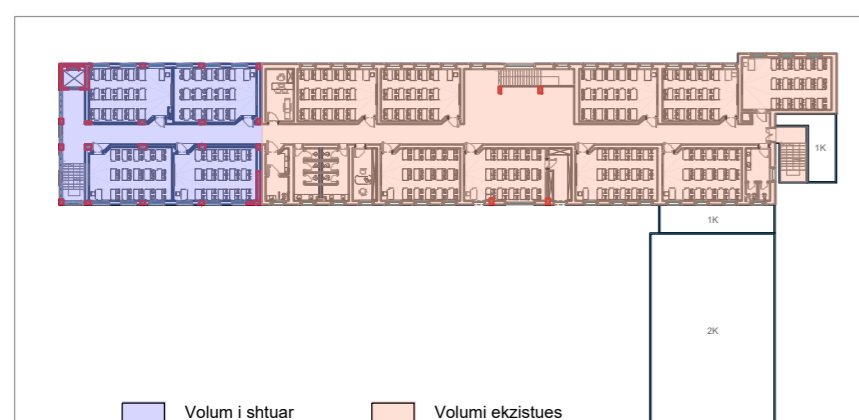
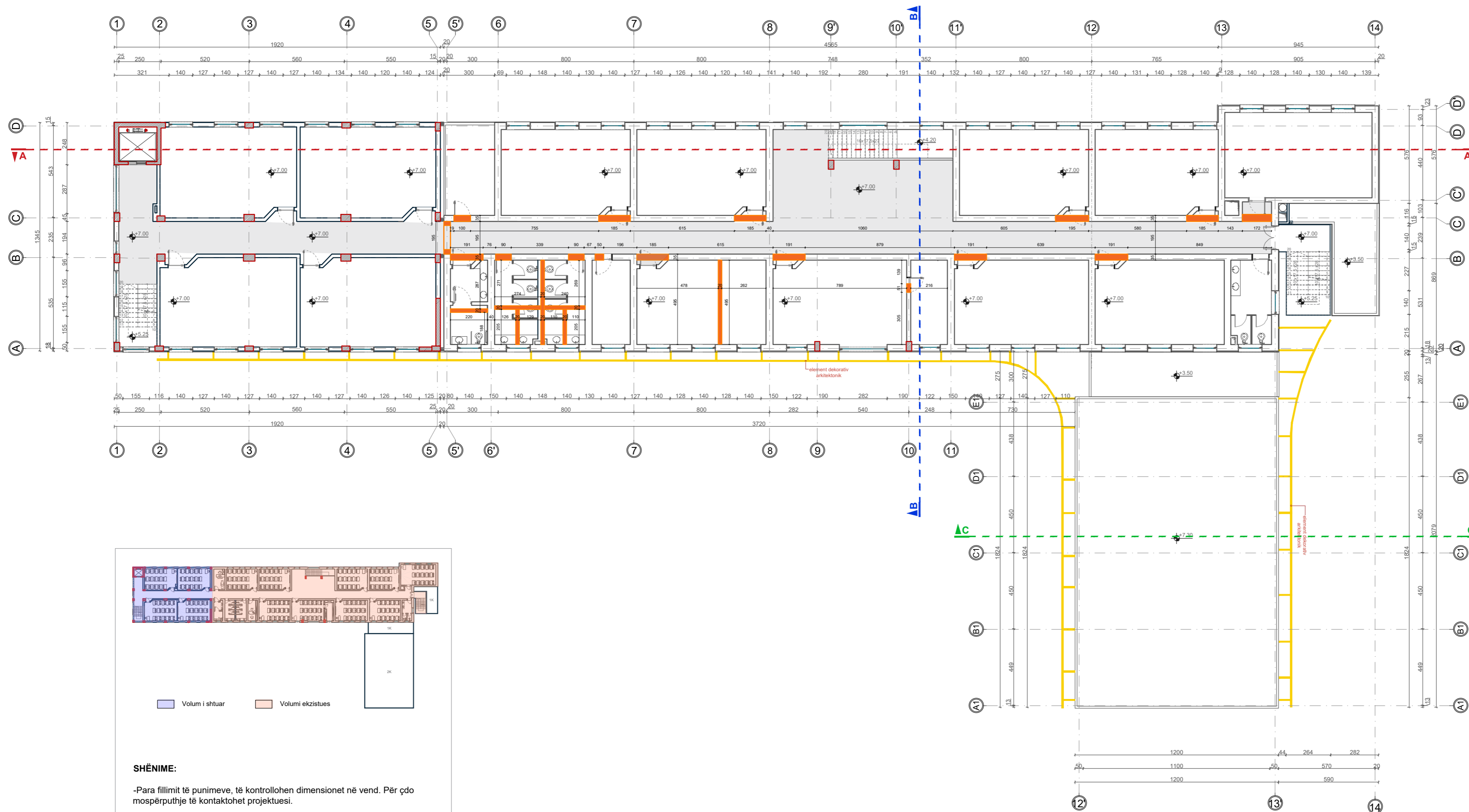
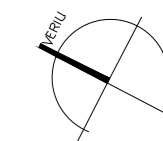

SHËNIME:

-Para fillimit të punimeve, të kontrollohen dimensionet në vend. Për çdo mospërputhje të kontaktohet projektuesi.

-Palestra ekzistuese do të prishet dhe do të zëvendësohet nga palestra e re, volum i shtuar në jugperëndim të objektit.

RIKRIKIMI	DATA	VIZATUAR	KONTROLLUAR	APROVUAR	PËRSHKRIMI

PROJEKTI ARKITEKTONIK

GRUPI I PROJEKTIMIT		
ARKITEKT	ENOLA MARTOPULLLO	NRLIC. A. 1119/2
INXHINIER STRUKTURIST	FATBARDHA GOXHAJ	NRLIC. N.3418/11
IMPJANTISTIKA	PATRIS MARTOPULLLO	NRLIC. M.1257
INXHINIER ELEKTRIK	ARJAN SHYTI	NRLIC. E.1126/3
VERSION	SHKALLA	DATA
1	1:125	GUSHT 2021

NUMRI I VIZATIMIT: **A16**

TITULLI I VIZATIMIT: **PLANIMETRIA E KATIT +2 KUOTA +7.00 (MURE QË HIQEN)**

TITULLI I PROJEKTIMIT: **'RIKONSTRUKSIONI I SHKOLLËS 9 VJEÇARE 'SHYQYRI PEZA'**

VENDNDODHJA: **NJESIA ADMINISTRATIVE KOMBINAT, BASHKIA TIRANË**

KONTAKTORI: **BOE "Atria Studio" shpk "ErsiM" shpk**

AUTORITETI KONTRAKTOR: **BASHKIA TIRANË**

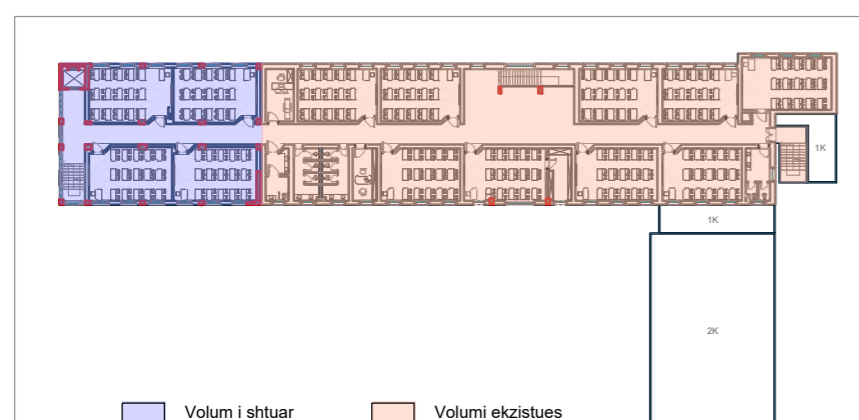
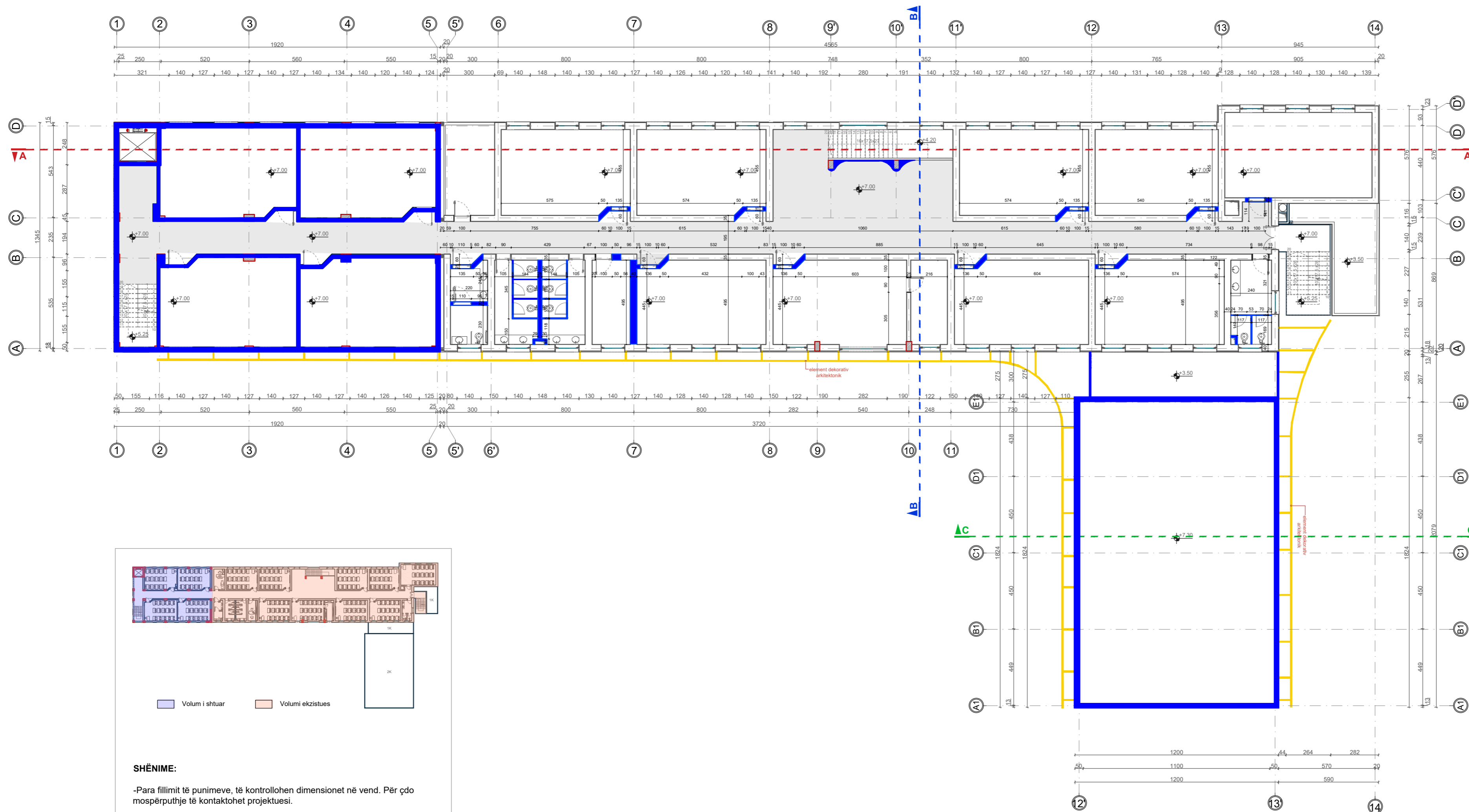
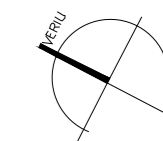

SHËNIME:

-Para fillimit të punimeve, të kontrollohen dimensionet në vend. Për çdo mospërputhje të kontaktohet projektuesi.

-Palestra ekzistuese do të prishet dhe do të zëvendësohet nga palestra e re, volum i shtuar në jugperëndim të objektit.

RIKRIKIMI	DATA	VIZATUAR	KONTROLLUAR	APROVUAR	PËRSHKRIMI

PROJEKTI ARKITEKTONIK

GRUPI I PROJEKTIMIT		
ARKITEKT	ENOLA MARTOPULLO	NRLIC. A. 1119/2
INXHINIER STRUKTURIST	FATBARDHA GOXHAJ	NRLIC. N.3418/11
IMPJANTISTIKA	PATRIS MARTOPULLO	NRLIC. M.1257
INXHINIER ELEKTRIK	ARJAN SHYTI	NRLIC. E.1126/3
VERSION	SHKALLA	DATA
1	1:125	GUSHT 2021

NUMRI I VIZATIMIT: **A17**

TITULLI I VIZATIMIT: **PLANIMETRIA E KATIT +2 KUOTA +7.00 (MURE QË SHTOHEN)**

TITULLI I PROJEKTIMIT: **'RIKONSTRUKSIONI I SHKOLLËS 9 VJEÇARE 'SHYQYRI PEZA'**

VENDNDODHJA: **NJESIA ADMINISTRATIVE KOMBINAT, BASHKIA TIRANË**

KONTAKTORI: **BOE "Atria Studio" shpk "ErsiM" shpk**

AUTORITETI KONTRAKTOR: **BASHKIA TIRANË**

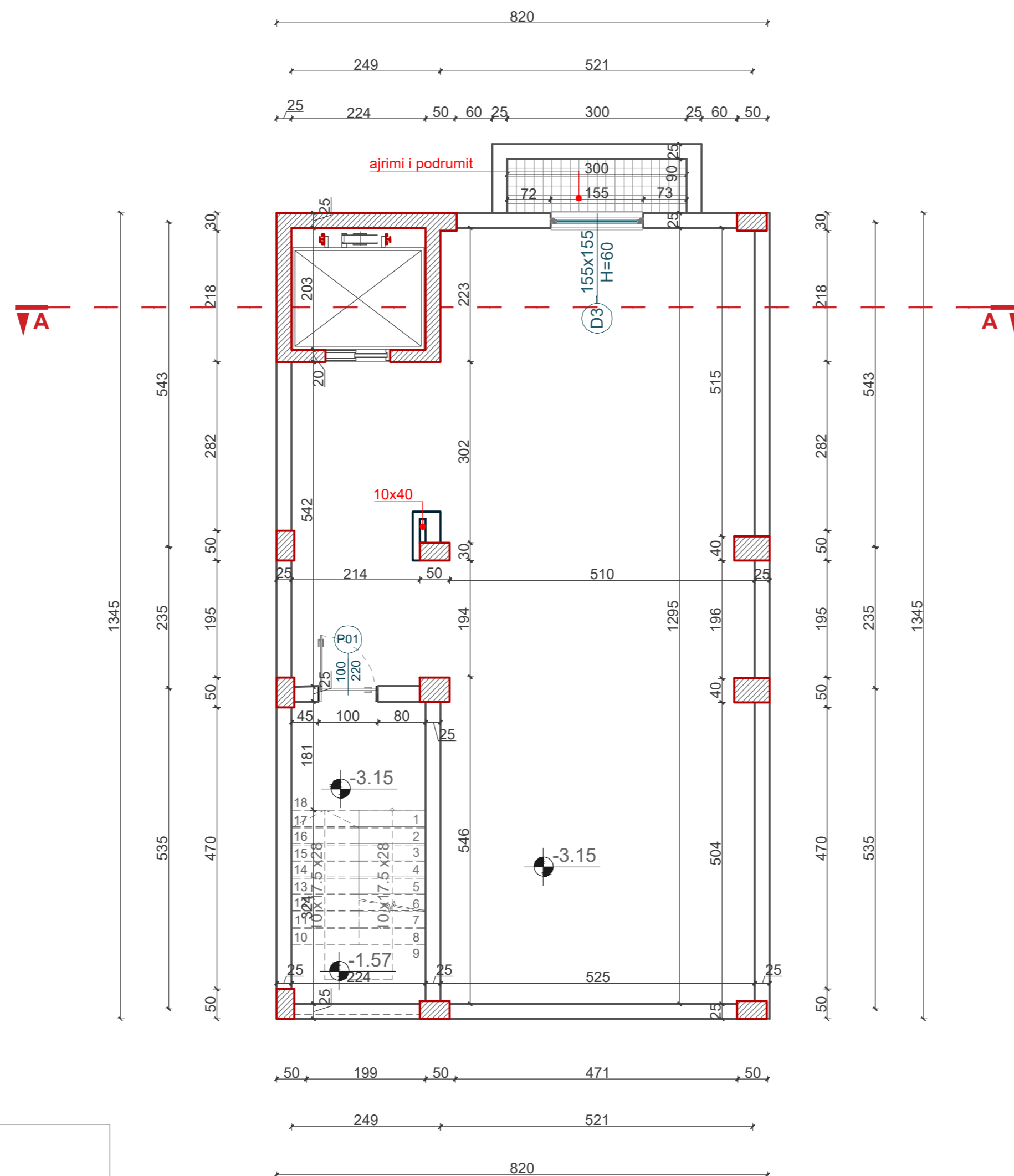
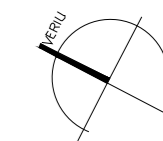

SHËNIME:

-Para fillimit të punimeve, të kontrollohen dimensionet në vend. Për çdo mospërputhje të kontaktohet projektuesi.

-Palestra ekzistuese do të priset dhe do të zëvendësohet nga palestra e re, volum i shtuar në jugperëndim të objektit.

RIKRIKIMI	DATA	VIZATUAR	KONTROLLUAR	APROVUAR	PËRSHKRIMI

PROJEKTI ARKITEKTONIK

GRUPI I PROJEKTIMIT		
ARKITEKT	ENOLA MARTOPULLLO	NRLIC. A. 1119/2
INZHINIER STRUKTURIST	FATBARDHA GOXHAJ	NRLIC. N.3418/11
IMPIANTISTIKA	PATRIS MARTOPULLLO	NRLIC. M.1257
INZHINIER ELEKTRIK	ARJAN SHYTI	NRLIC. E.1126/3
VERSION	SHKALLA	DATA
1	1:50	GUSHT 2021

NUMRI I VIZATIMIT: **A18**

TITULLI I VIZATIMIT: **PLANIMETRIA E KATIT -1 KUOTA -3.50 (AMBIENT TEKNIK)**

TITULLI I PROJEKTIT: **'RIKONSTRUKSIONI I SHKOLLËS 9 VJEÇARE 'SHYQYRI PEZA'**

VENDNDODHJA: **NJESIA ADMINISTRATIVE KOMBINAT, BASHKIA TIRANË**

KONTAKTORI: **BOE "Atria Studio" shpk "ErsiM" shpk**

AUTORITETI KONTRAKTOR: **BASHKIA TIRANË**

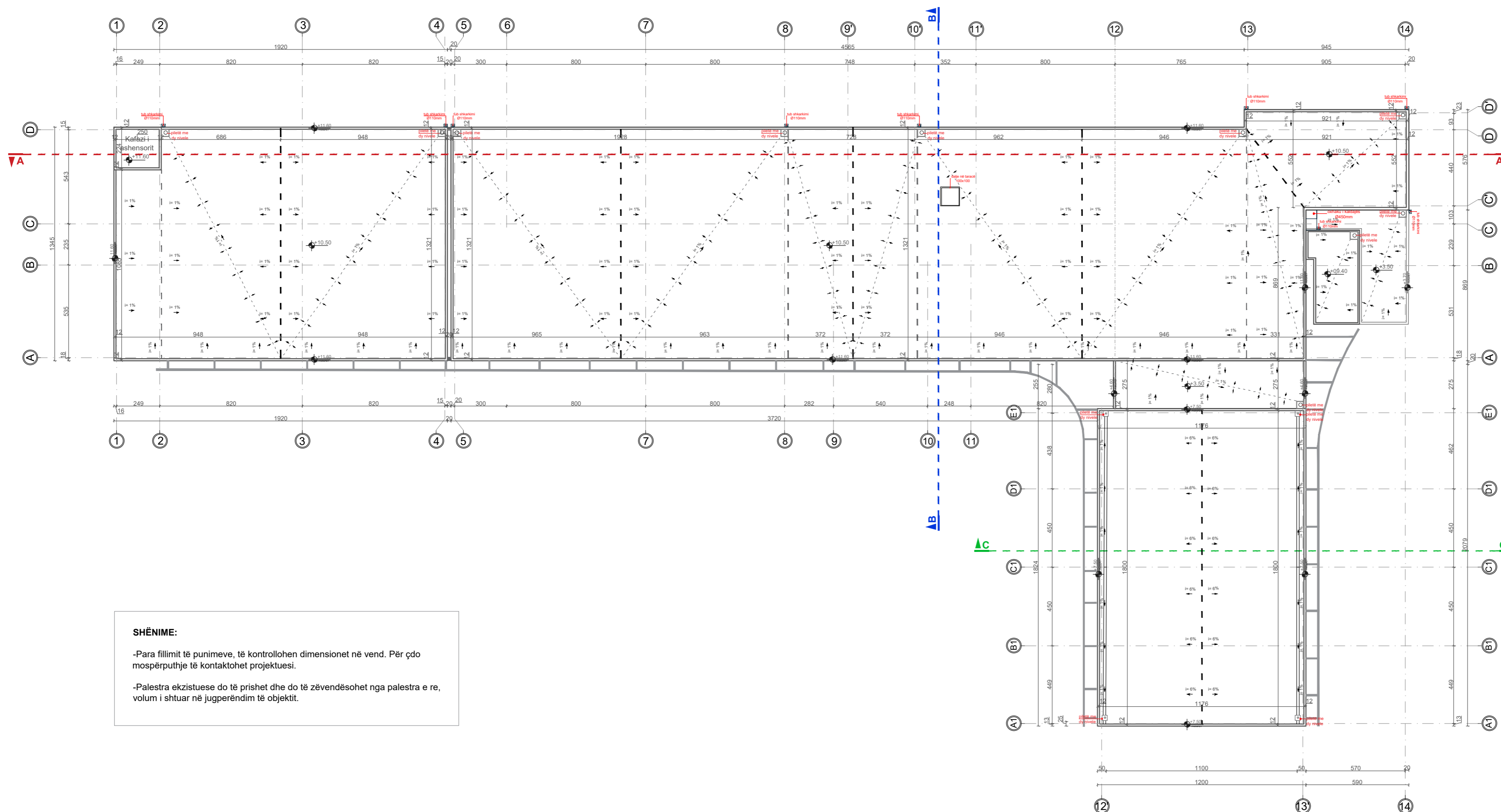
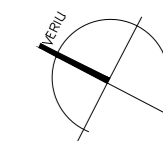

SHËNIME:

- Para fillimit të punimeve, të kontrollohen dimensionet në vend. Për çdo mospërputhje të kontaktohet projektuesi.
- Palestra ekzistuese do të priset dhe do të zëvendësohet nga palestra e re, volum i shtuar në jugperëndim të objektit.

RIKONSTRUKSIONI	DATA	VIZATIM	KONTROLLUAR	APROVUAR	PËRSHKRIMI

PROJEKTI ARKITEKTONIK		
GRUPI I PROJEKTIMIT		
ARKITEKT	ENOLA MARTOPULLLO	NRLIC. A. 1119/2
INZHINIER STRUKTURIST	FATBARDHA GOXHAJ	NRLIC. N.3418/11
IMPIANTISTIKA	PATRIS MARTOPULLLO	NRLIC. M.1257
INZHINIER ELEKTRIK	ARJAN SHYTI	NRLIC. E.1126/3
VERSION	SHKALLA	DATA
1	1:125	GUSHT 2021
NUMRI I VIZATIMIT		
A19		
TITULLI I VIZATIMIT		
PLAN KULLIMI		
TITULLI I PROJEKTIT		
"RIKONSTRUKSIONI I SHKOLLËS 9 VJEÇARE 'SHYQYRI PEZA'"		
VENDNDODHJA		
NJESIA ADMINISTRATIVE KOMBINAT, BASHKIA TIRANË		
KONTAKTORI		
BOE "Atria Studio" shpk "ErsiM" shpk		
AUTORITETI KONTRAKTOR		
BASHKIA TIRANË		

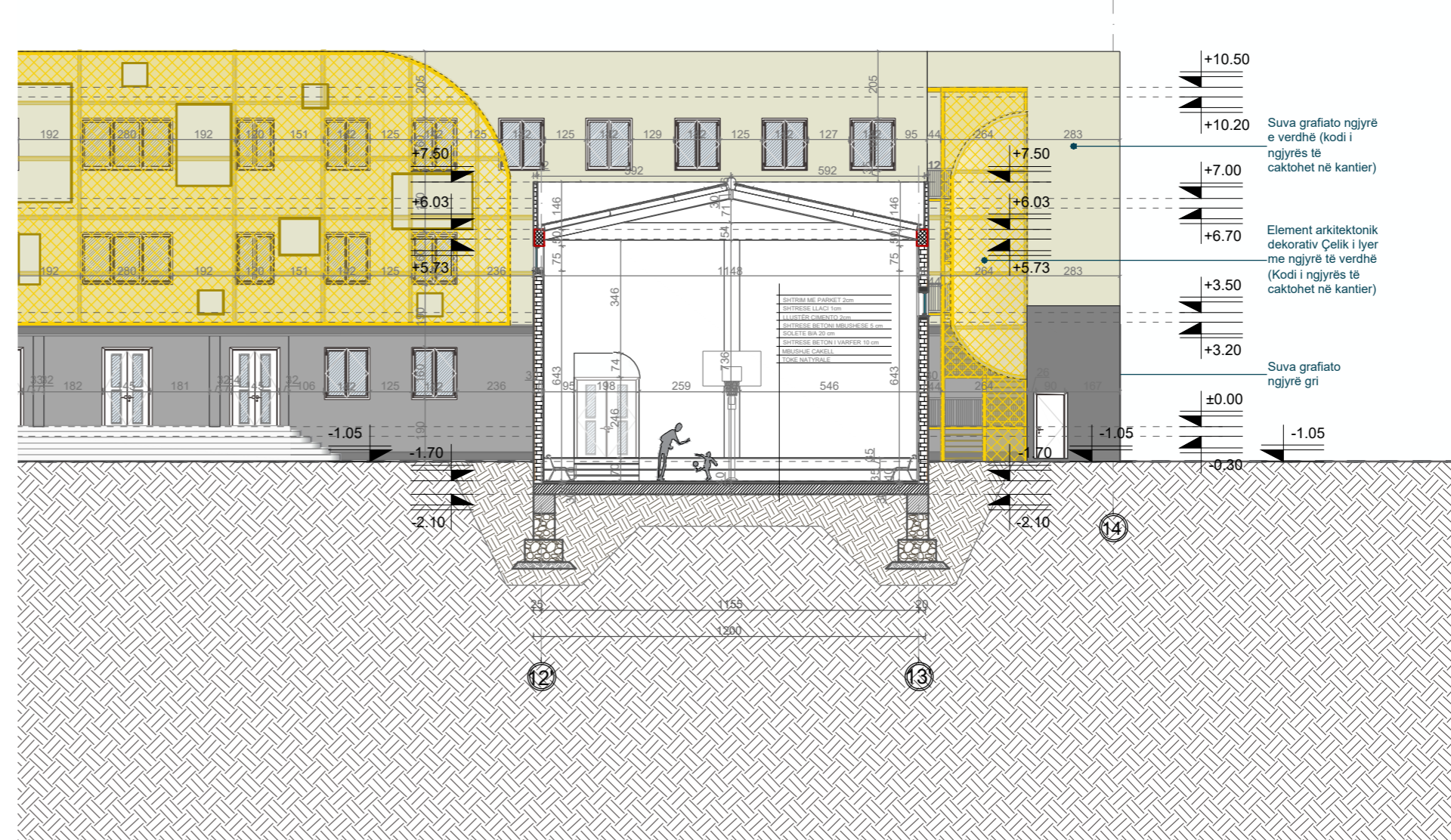
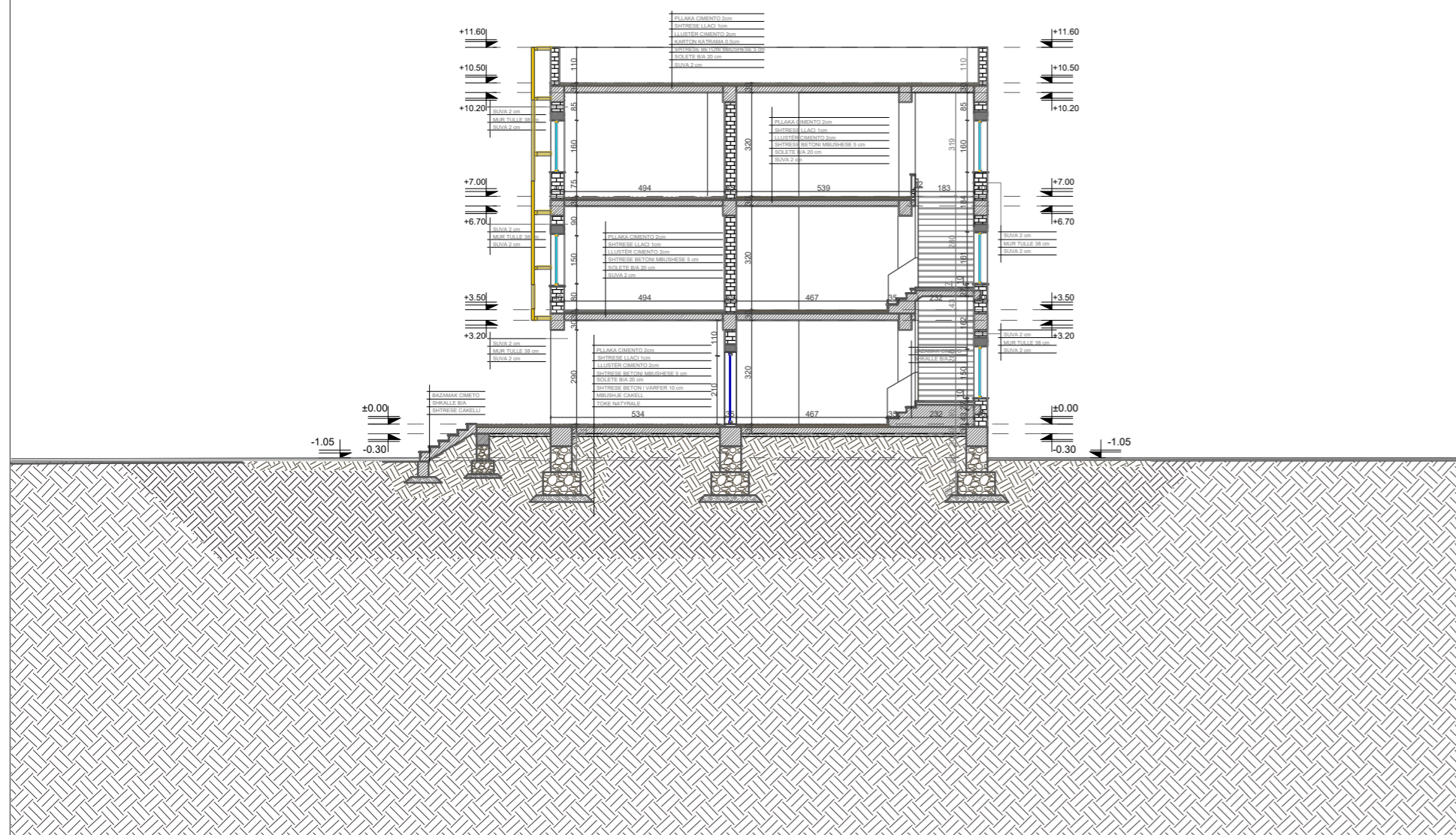
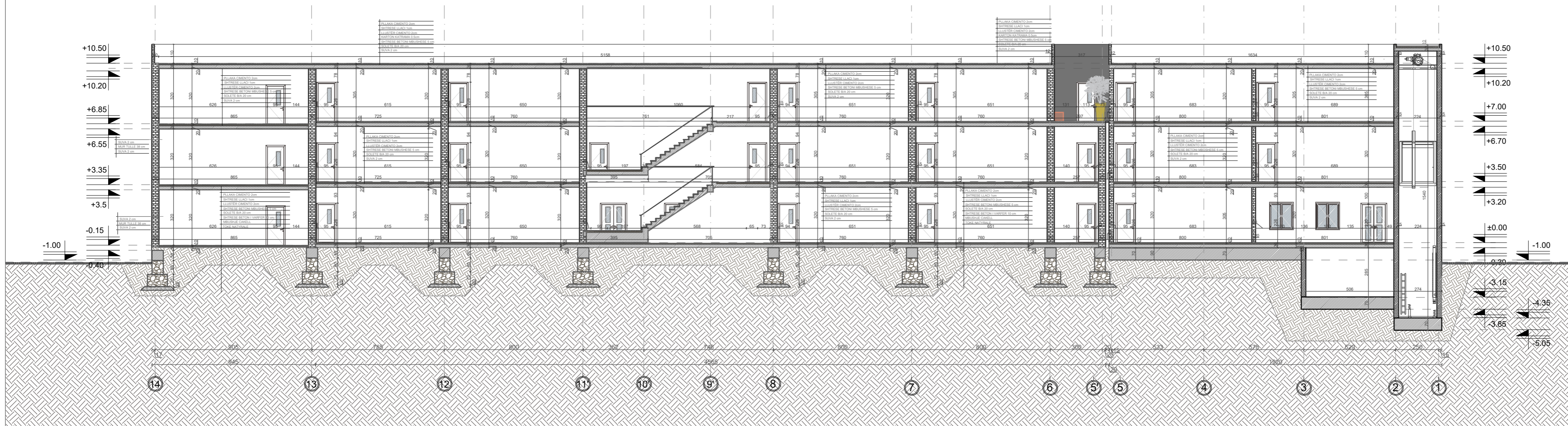

RIKRIKIMI	DATA	VIZATUAR	KONTROLLUAR	APROVUAR	PËRSHKRIMI
PROJEKTI ARKITEKTONIK					
GRUPI I PROJEKTIMIT					
ARKITEKT	ENOLA MARTOPULLLO	NRLIC. A. 1119/2			
INZHINIER STRUKTURIST	FATBARDHA GOXHAJ	NRLIC. N.3418/11			
IMPIANTISTIKA	PATRIS MARTOPULLLO	NRLIC. M.1257			
INZHINIER ELEKTRIK	ARJAN SHYTI	NRLIC. E.1128/3			
VERSION	SHKALLA	DATA			
1	1:125	GUSHT 2021			
NUMRI I VIZATIMIT					
A20					
TITULLI I VIZATIMIT					
PRERJA A-A, PREJA B-B DHE PREJA C-C					
TITULLI I PROJEKTIMIT					
"RIKONSTRUKSIONI I SHKOLLËS 9 VJEÇARE 'SHYQYRI PEZA'"					
VENDNDODHJA					
NJESIA ADMINISTRATIVE KOMBINAT, BASHKIA TIRANË					
KONTAKTORI					
BOE "Atria Studio" shpk "ErsiM" shpk					
AUTORITETI KONTRAKTOR					
BASHKIA TIRANË					

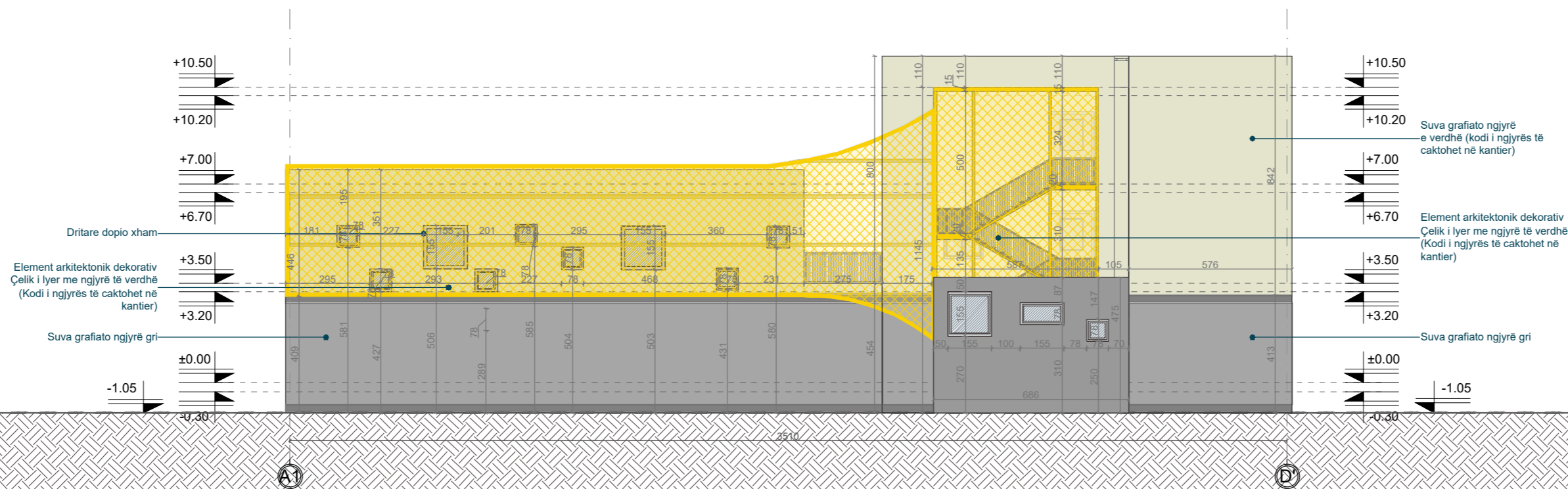
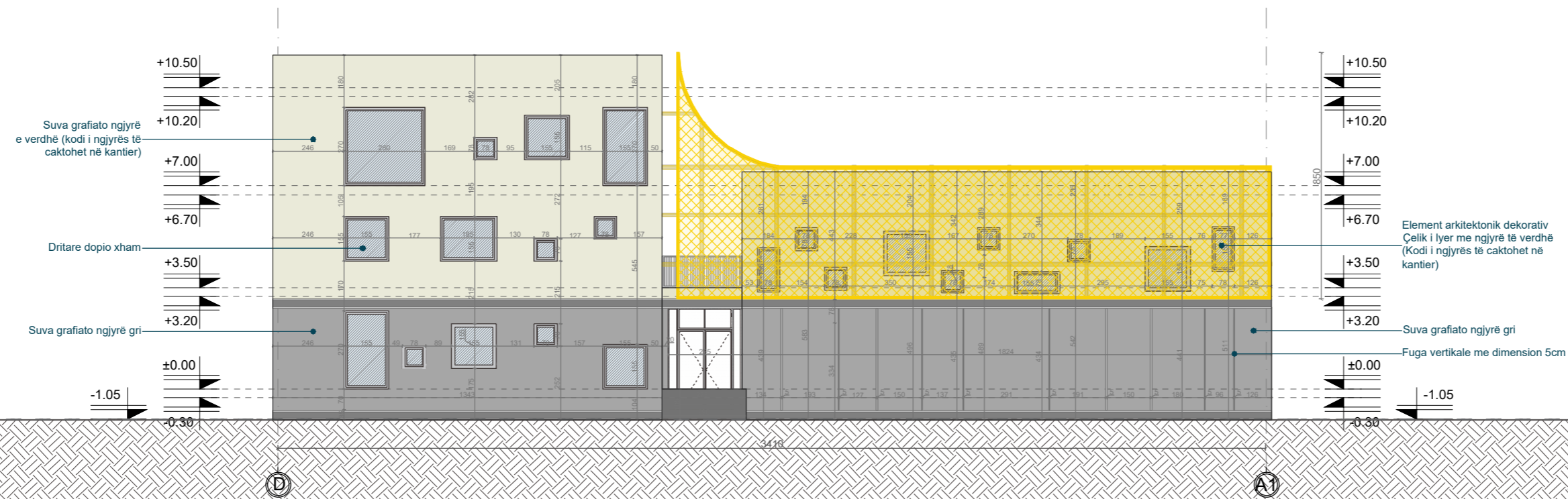

RIKONSTRUKSIONI	DATA	VIZATUAR	KONTROLLUAR	APROVUAR	PËRSHKRIMI

PROJEKTI ARKITEKTONIK		
GRUPI I PROJEKTIMIT	ENOLA MARTOPULLLO	NRLIC. A. 1119/2
ARKITEKT	FATBARDHA GOXHAJ	NRLIC. N.3418/11
INZHINIER STRUKTURIST	PATRIS MARTOPULLLO	NRLIC. M.1257
IMPIANTISTIKA	ARJAN SHYTI	NRLIC. E.1126/3
INZHINIER ELEKTRIK	SHKALLA	DATA
VERSION	1	1:125 GUSHT 2021
NUMRI I VIZATIMIT	A21	
TITULLI I VIZATIMIT	FASADA VERI-PERËNDIMORE & FASADA JUG-LINDORE	
TITULLI I PROJEKTIT	"RIKONSTRUKSIONI I SHKOLLËS 9 VJEÇARE 'SHYQYRI PEZA'"	
VENDNDODHJA	NJESIA ADMINISTRATIVE KOMBINAT, BASHKIA TIRANË	
KONTAKTORI	BOE "Atria Studio" shpk "ErsiM" shpk	
AUTORITETI KONTRAKTOR	BASHKIA TIRANË	



RIKRIKIMI	DATA	VIZATUAR	KONTROLLUAR	APROVUAR	PËRSHKRIMI
PROJEKTI ARKITEKTONIK					
GRUPI I PROJEKTIMIT					
ARKITEKT	ENOLA MARTOPULLLO	NRLIC. A. 1119/2			
INZHINIER STRUKTURIST	FATBARDHA GOXHAJ	NRLIC. N.3418/11			
IMPIANTISTIKA	PATRIS MARTOPULLLO	NRLIC. M.1257			
INZHINIER ELEKTRIK	ARJAN SHYTI	NRLIC. E.1126/3			
VERSION	SHKALLA	DATA			
1	1:125	GUSHT 2021			

NUMRI I VIZATIMIT	A22
TITULLI I VIZATIMIT	FASADA JUG-PERËNDIMORE & FASADA VERI-LINDORE
TITULLI I PROJEKTIT	'RIKONSTRUKSIONI I SHKOLLËS 9 VJEÇARE 'SHYQYRI PEZA'
VENDNDODHJA	NJESIA ADMINISTRATIVE KOMBINAT, BASHKIA TIRANË
KONTAKTORI	BOE "Atria Studio" shpk "ErsiM" shpk
AUTORITETI KONTRAKTOR	BASHKIA TIRANË

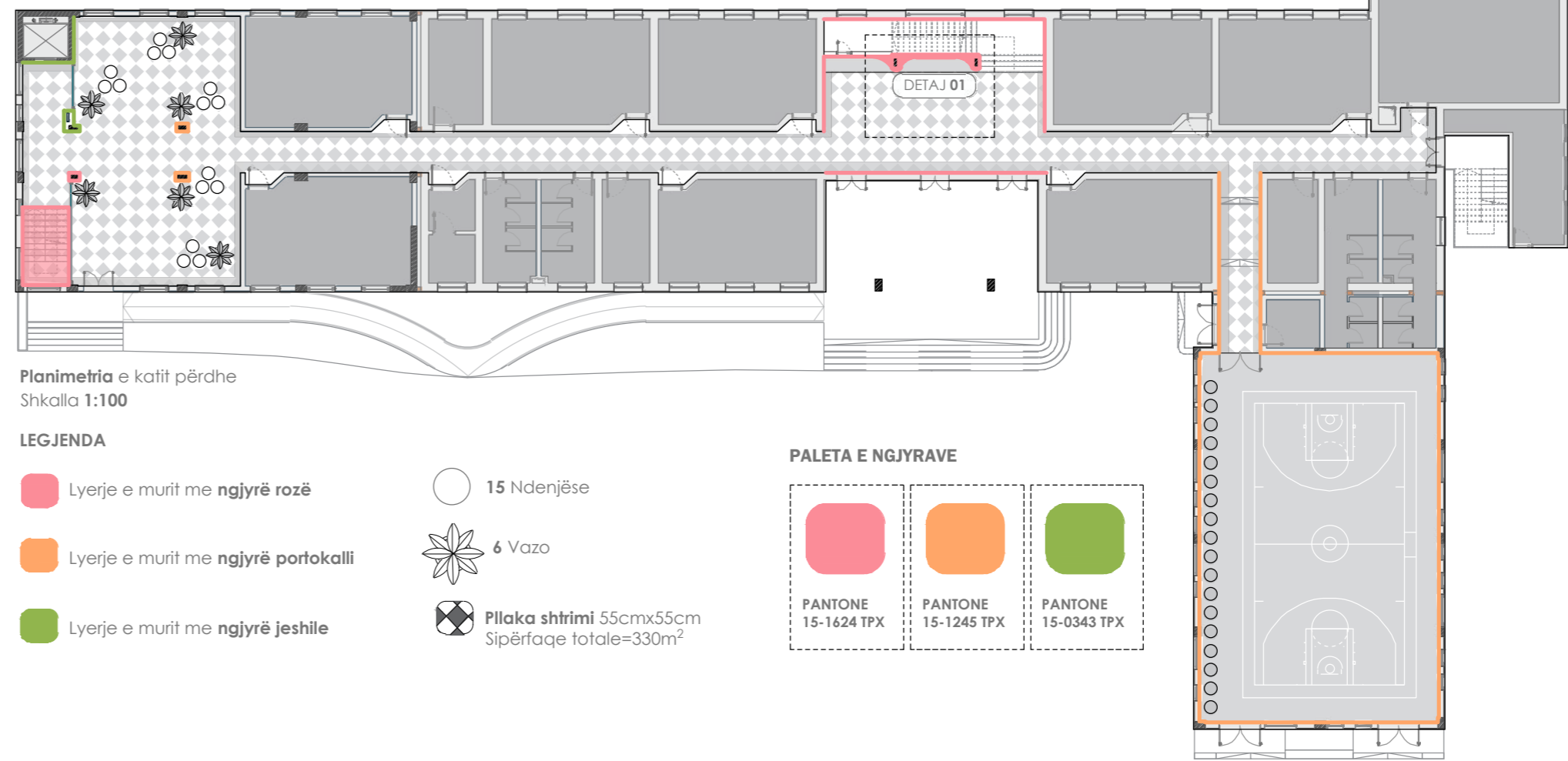
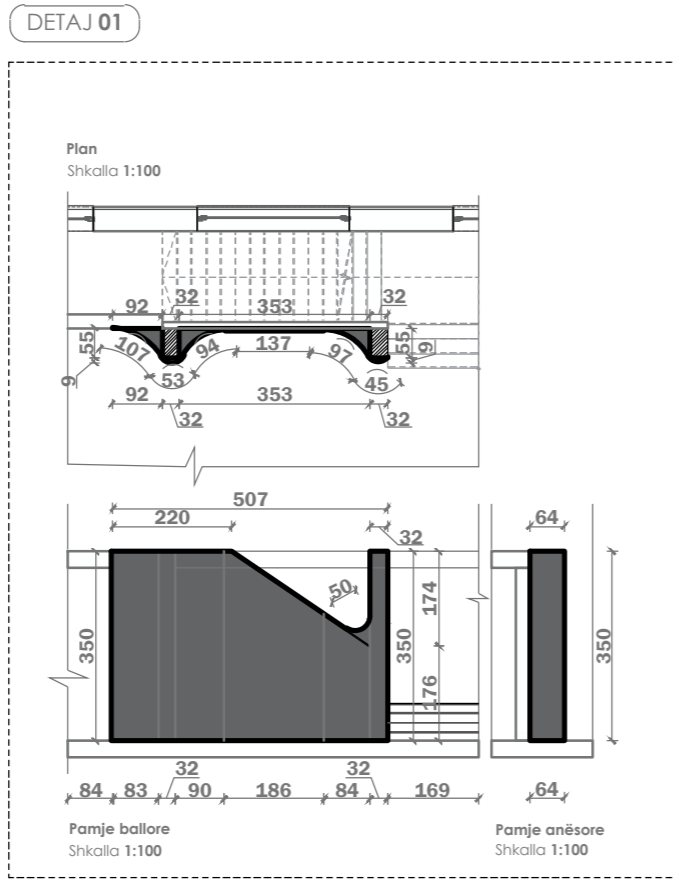
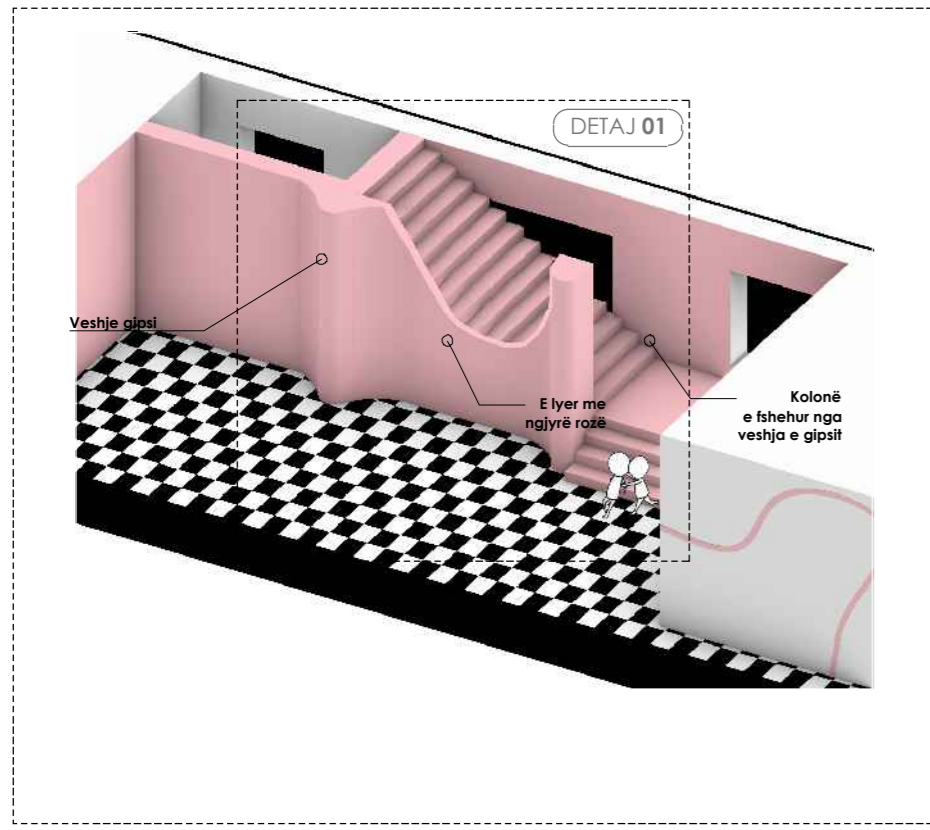

- SHENIM:**
- Veshje me gips në pjesën e shkallave.
 - Kjo veshje do përsëritet në gjithë katet e ndërtesës së shkollës.
 - Sipërfaqja e përdorur në kat/Sip-0.6m²

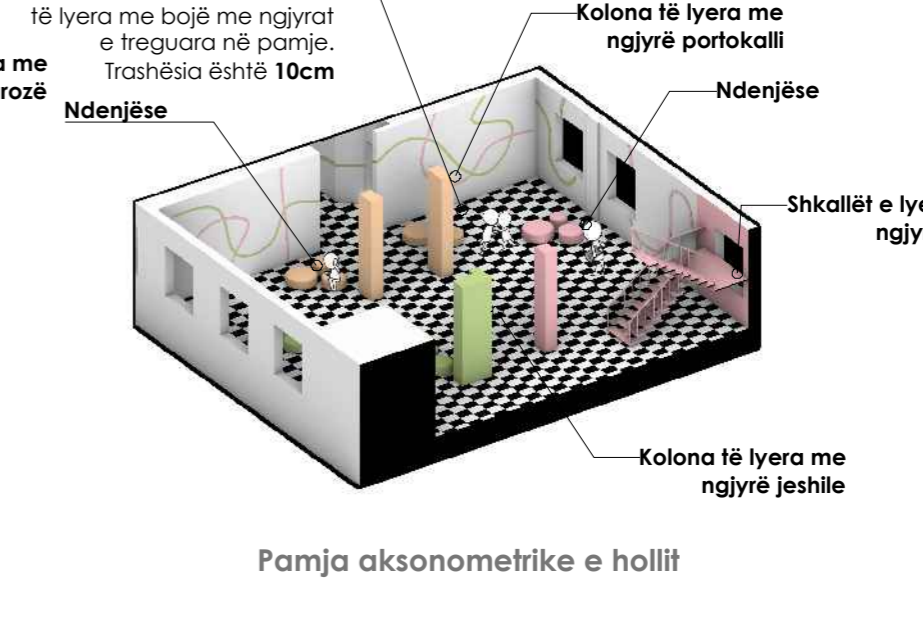
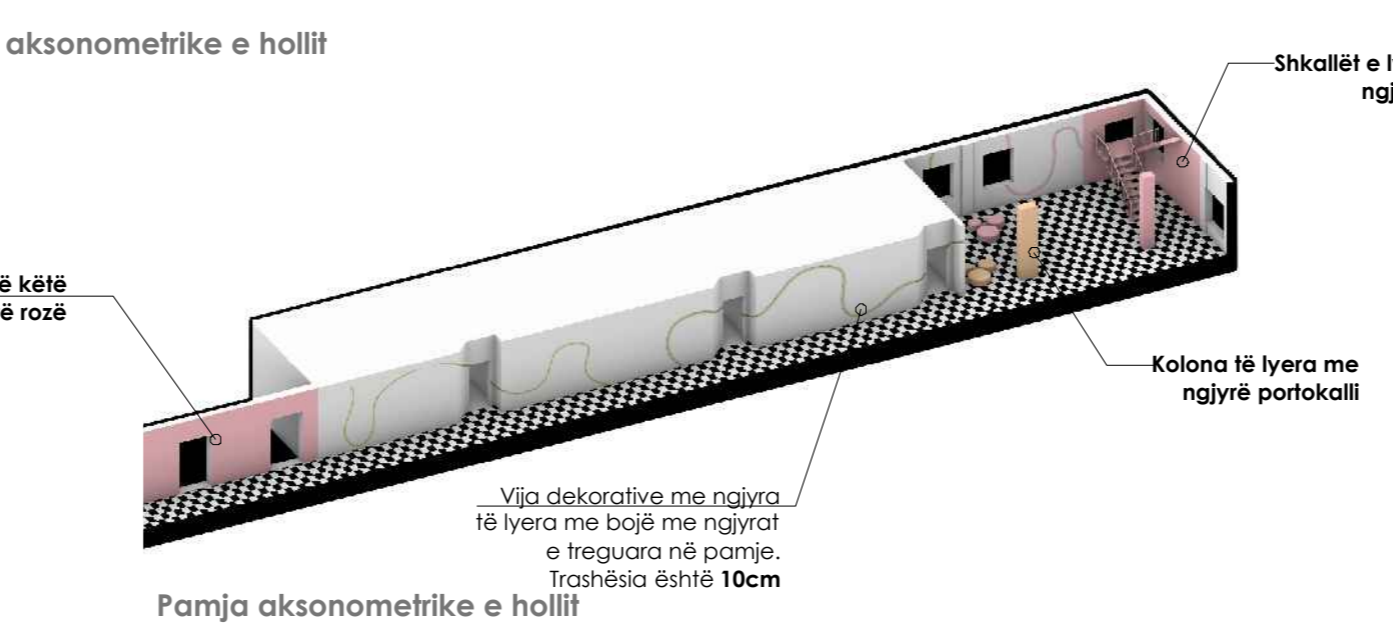
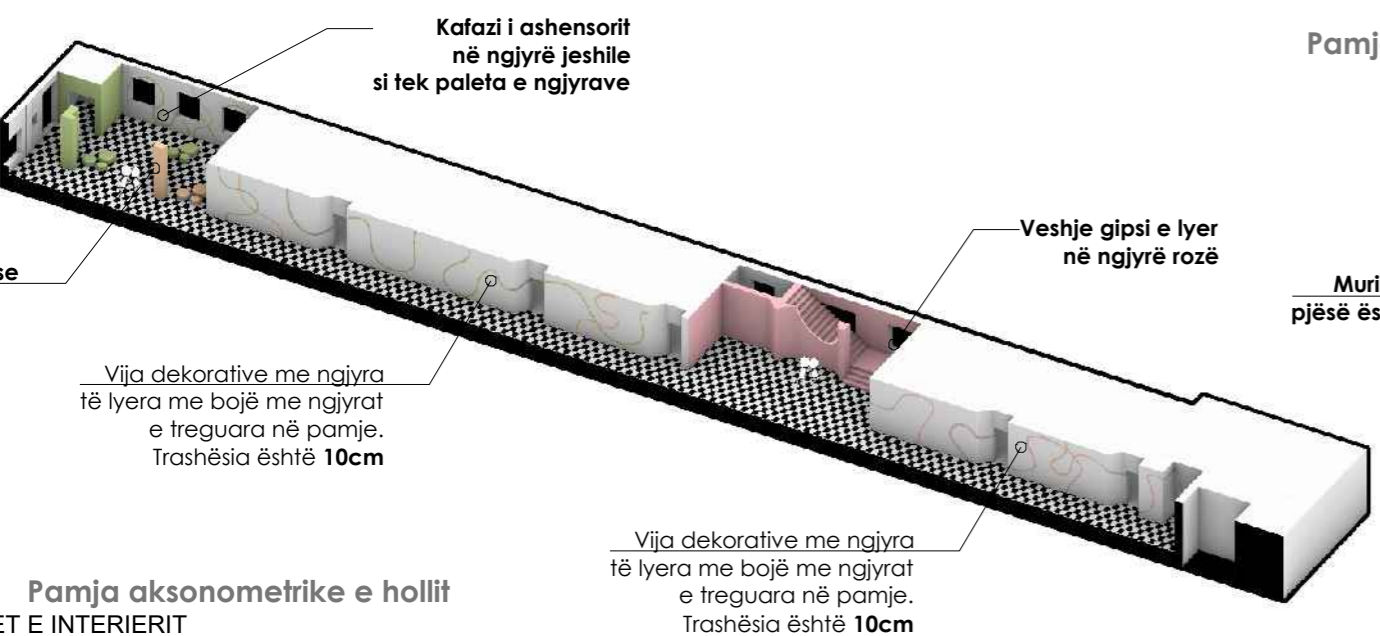
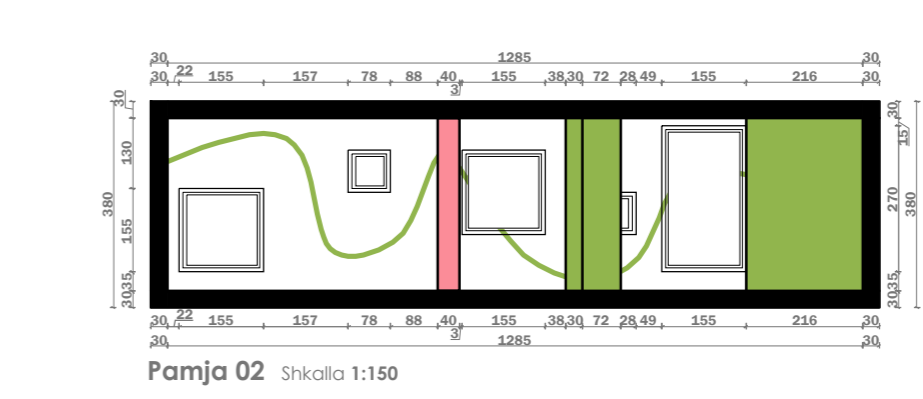
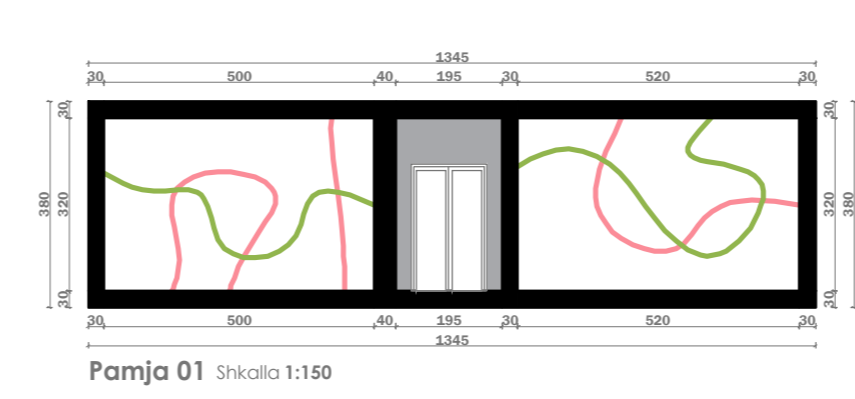
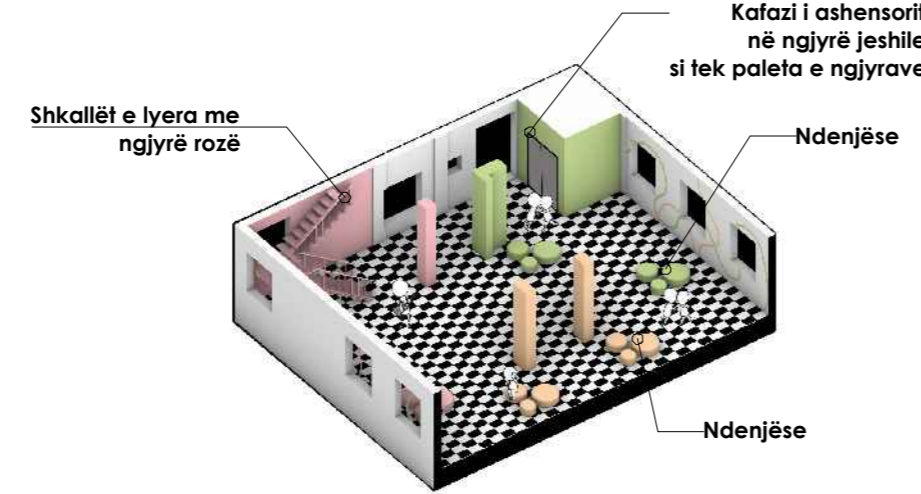
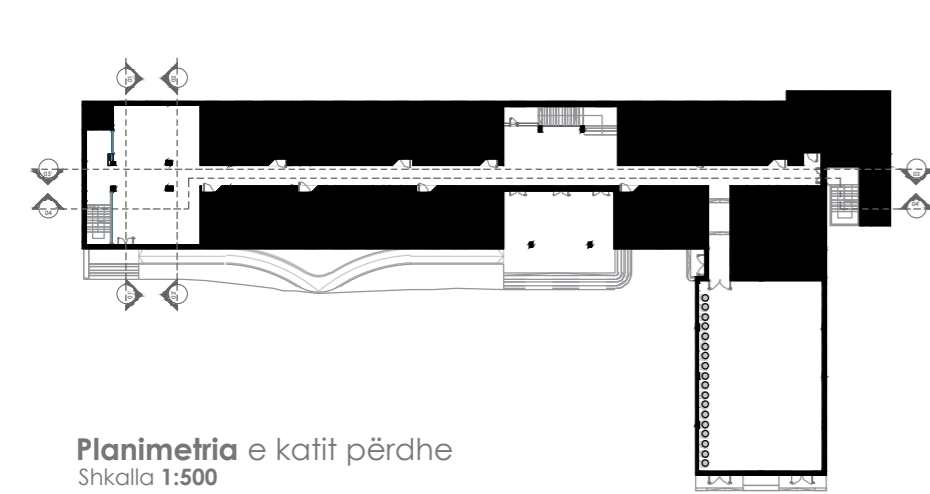
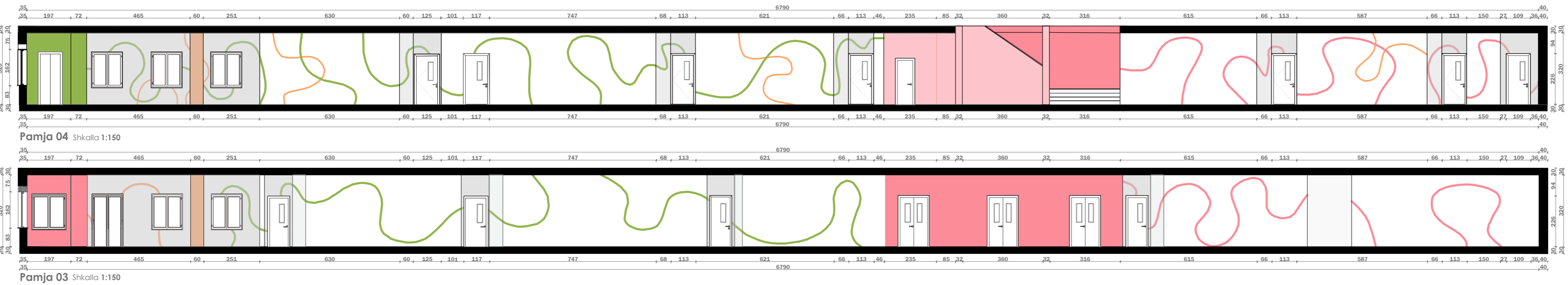

RISHIKIMI	DATA	VIZATUAR	KONTROLLUAR	APROVUAR	PËRSHIKIMI
PROJEKTI ARKITEKTONIK					
GRUPI I PROJEKTIMIT					
ARKITEKT	ENOLA MARTOPULLO	NRLIC. A. 1119/2			
INZHINIER STRUKTURIST	FATBARDHA GOXHAJ	NRLIC. N.3418/11			
IMPIANTISTIKA	PATRIS MARTOPULLO	NRLIC. M.1257			
INZHINIER ELEKTRIK	ARJAN SHYTI	NRLIC. E.1128/3			
VERSION	SHKALLA	DATA			
1	1:150	GUSHT 2021			
NUMRI I VIZATIMIT	A23				
TITULLI I VIZATIMIT	PAMJET E INTERIERIT TË SHKOLLËS				
TITULLI I PROJEKTTIT	"RIKONSTRUKSIONI I SHKOLLËS 9 VJEÇARE "SHYQYRI PEZA"				
VENDNDODHJA	NJËSIA ADMINISTRATIVE KOMBINAT, BASHKIA TIRANË				
KONTAKTORI	BOE "Atria Studio" shpk "Ersi/M" shpk				
AUTORITETI KONTRAKTOR	BASHKIA TIRANË				

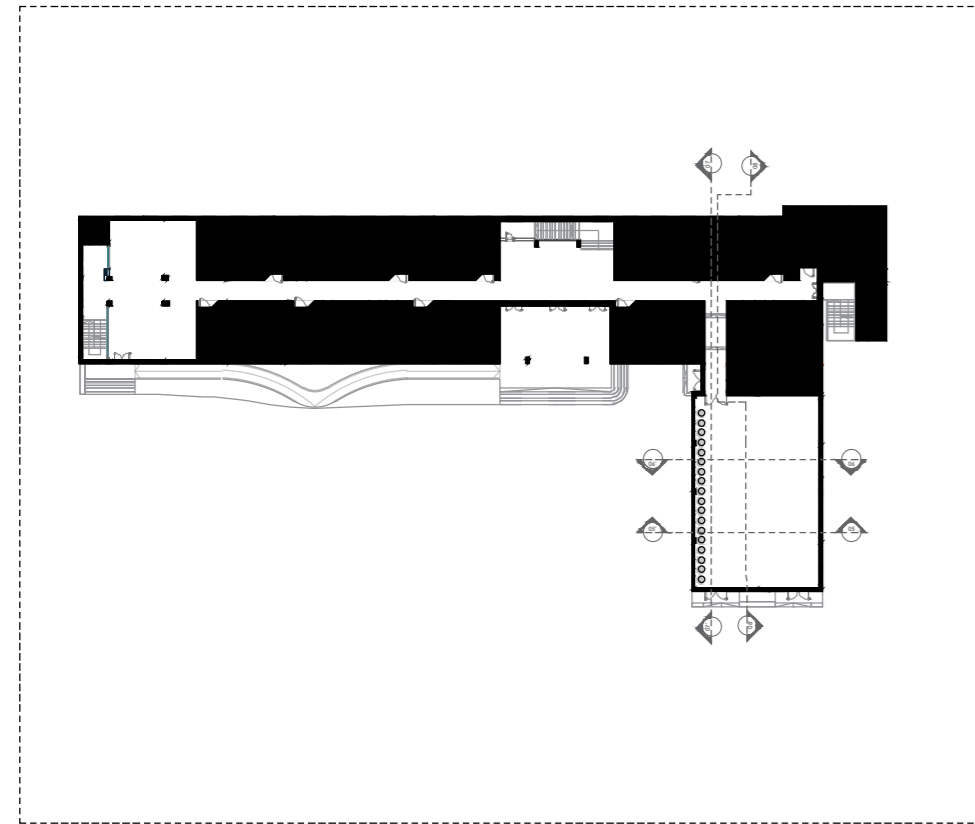

Planimetria e katit përdhe
Shkalla 1:500

PALETA E NGJYRAVE

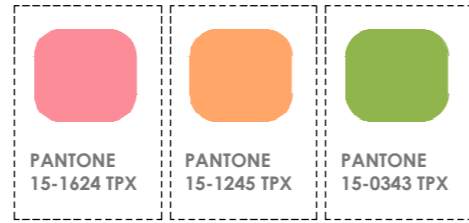

SHENIM:

Lyrja portokalli ne gjatësinë 230cm nga dyshemeja.

Linjat në palestrës janë të gjëra 10 cm.

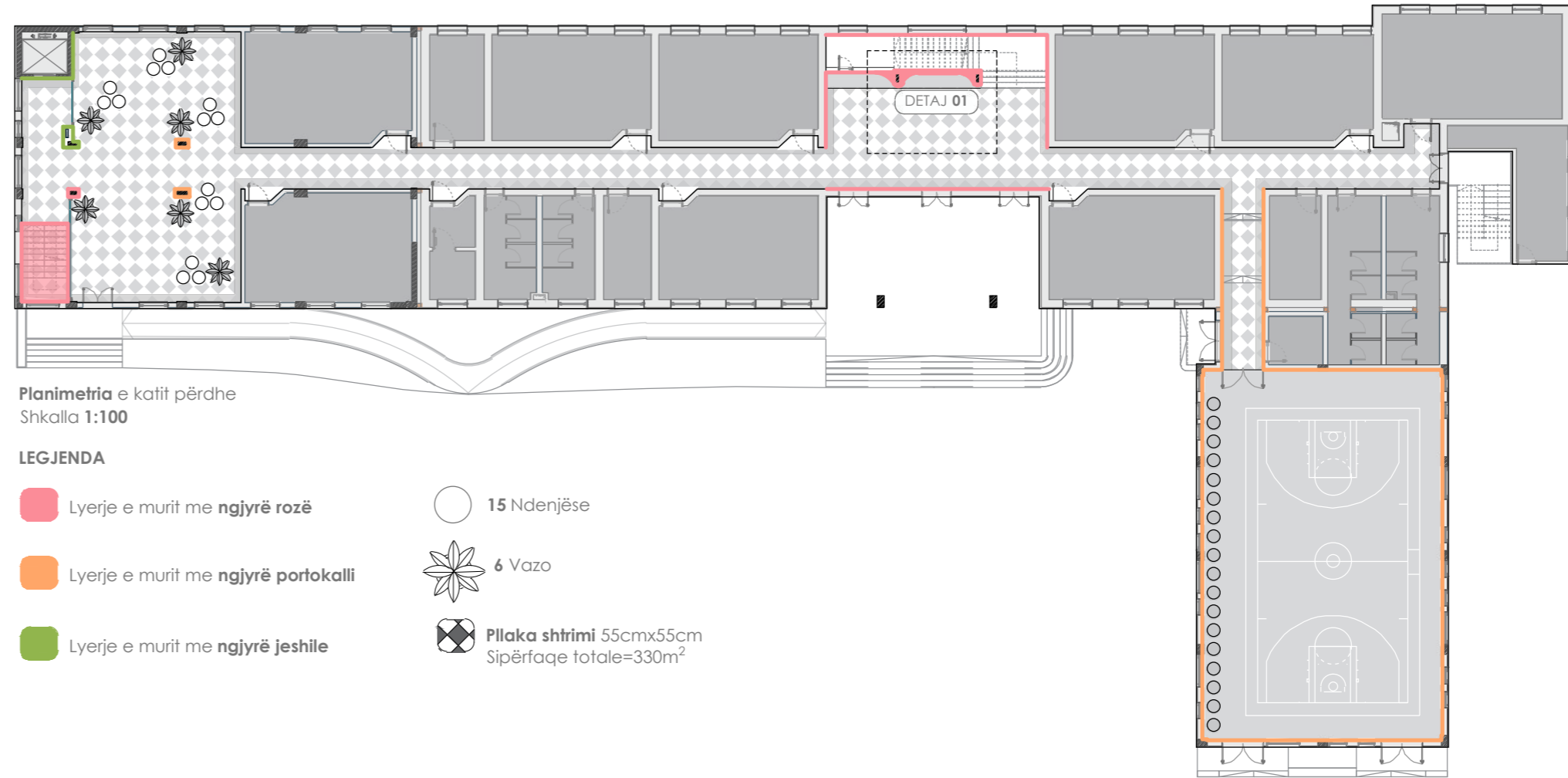

Planimetria e katit përdhe
Shkalla 1:100

LEGJENDA

- Lyerje e murit me ngjyrë rozë
- Lyerje e murit me ngjyrë portokalli
- Lyerje e murit me ngjyrë jeshile
- 15 Ndenjëse
- 6 Vazo
- Pllaka shtrimi 55cmx55cm
Sipërfaqe totale=330m²

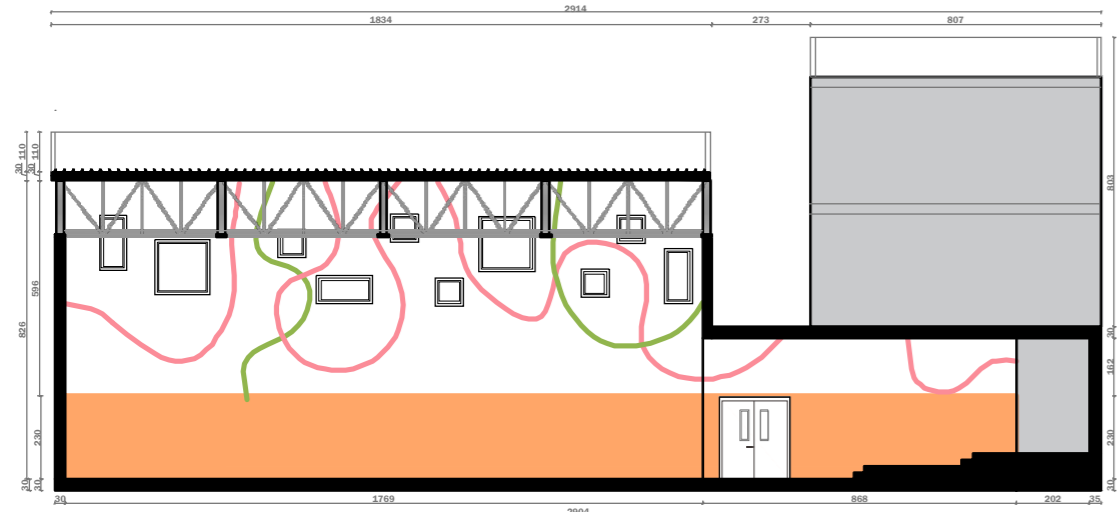

Pamja 07 Shkalla 1:150

Vija dekorative me ngjyra të lyera me bojë me ngjyrat e treguara në pamje. Trashësia është 10cm.

Deri në lartësinë 230cm nga fillimi i dyshemesë është e lyrë në portokalli.

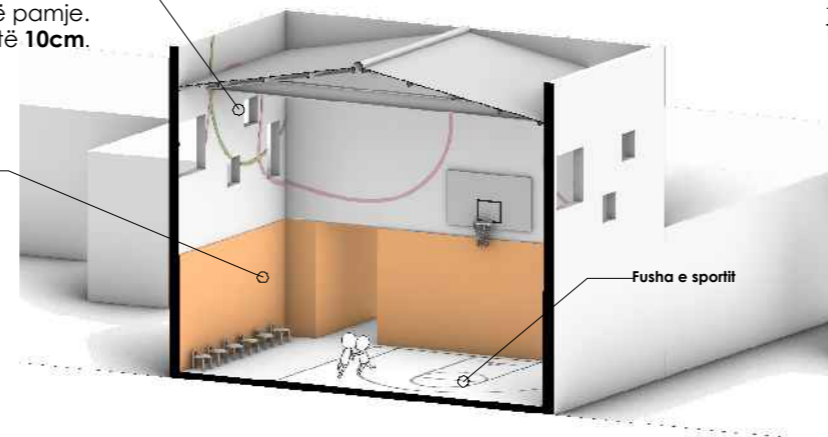

Pamja aksometrike e palestrës

Vija dekorative me ngjyra të lyera me bojë me ngjyrat e treguara në pamje. Trashësia është 10cm

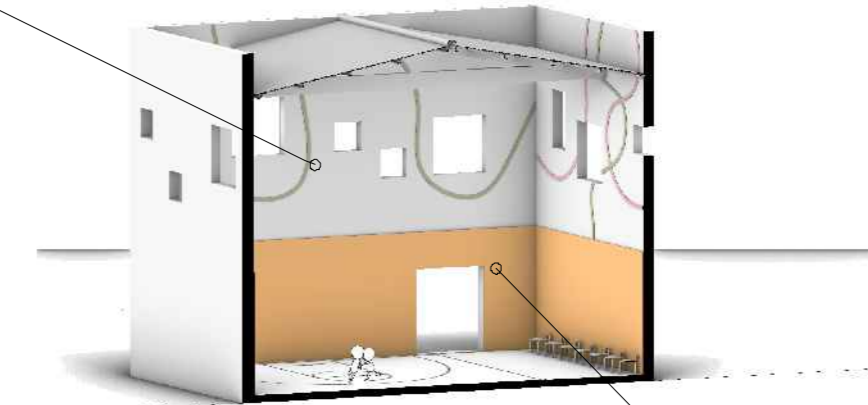

Pamja aksometrike e palestrës

Deri në lartësinë 230cm nga fillimi i dyshemesë është e lyrë në portokalli.

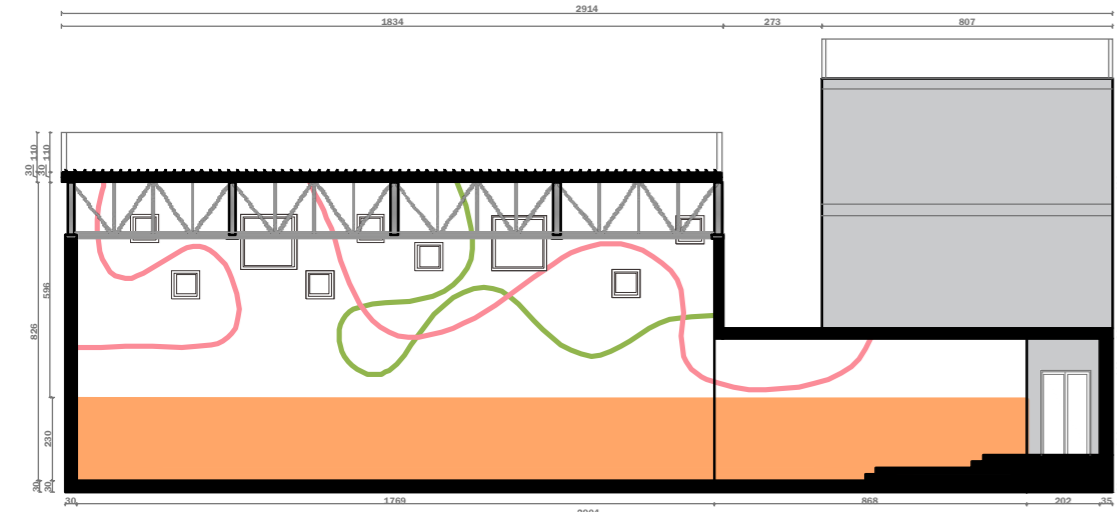

Pamja 08 Shkalla 1:150

Vija dekorative me ngjyra të lyera me bojë me ngjyrat e treguara në pamje. Trashësia është 10cm.

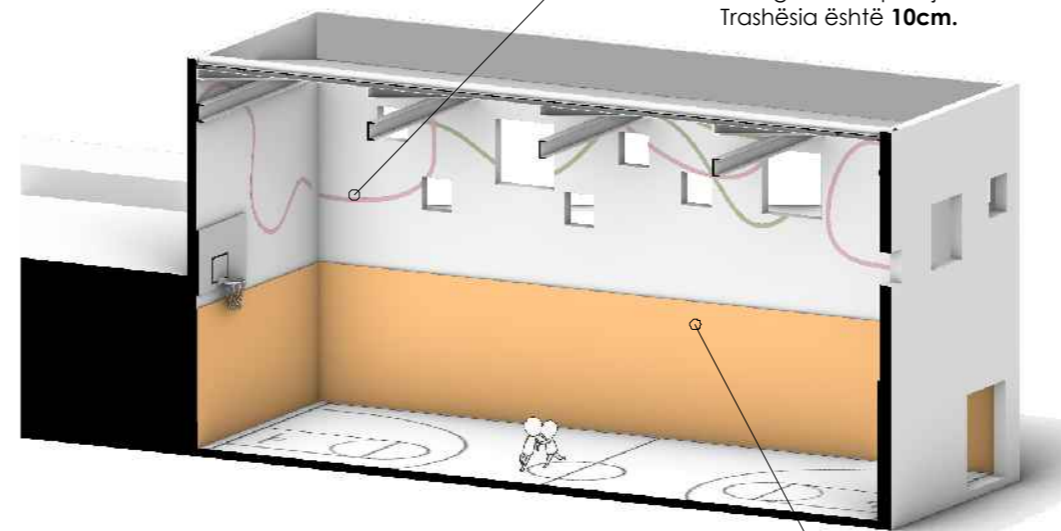

Pamja aksometrike e palestrës

Deri në lartësinë 230cm nga fillimi i dyshemesë është e lyrë në portokalli.

Vija dekorative me ngjyra të lyera me bojë me ngjyrat e treguara në pamje. Trashësia është 10cm.

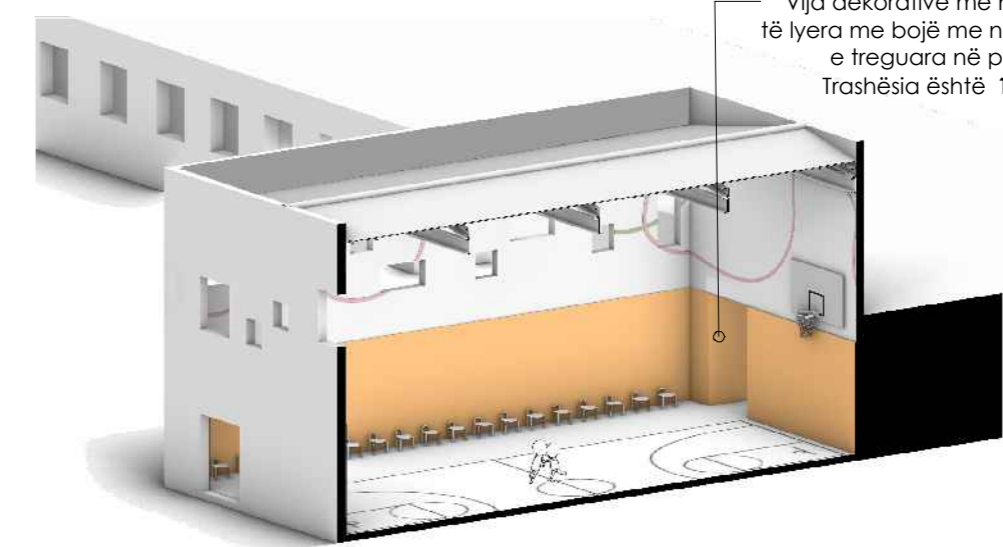

Pamja aksometrike e palestrës

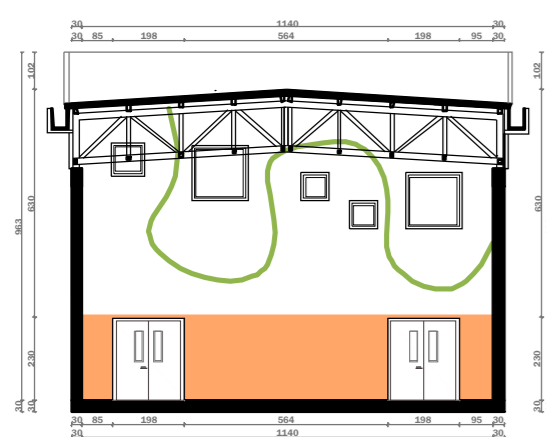

Pamja 06 Shkalla 1:150

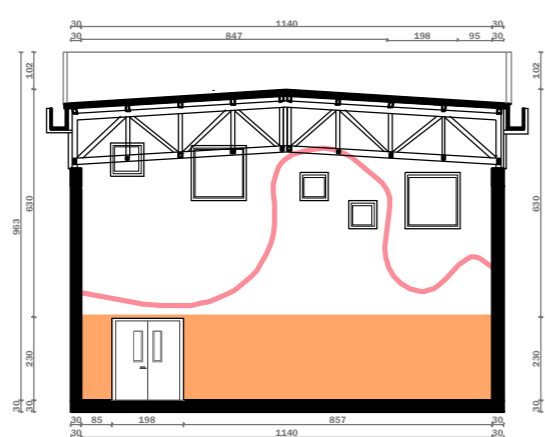

Pamja 05 Shkalla 1:150

RISHIKIMI	DATA	VIZATUAR	KONTROLLUAR	APROVUAR	PERSHKRIMI
PROJEKTI ARKITEKTONIK					
GRUPI I PROJEKTIMIT					
ARKITEKT	ENOLA MARTOPULLLO	NRLIC. A. 1119/2			
INZHINIER STRUKTURIST	FATBARDHA GOXHAJ	NRLIC. N.3418/11			
IMPIANTISTIKA	PATRIS MARTOPULLLO	NRLIC. M.1257			
INZHINIER ELEKTRIK	ARJAN SHYTI	NRLIC. E.1128/3			
VERSION	SHKALLA	DATA			
1	1:150	GUSHT 2021			
NUMRI I VIZATIMIT	A24				
TITULLI I VIZATIMIT	PAMJET E INTERIERIT TË SHKOLLËS				
TITULLI I PROJEKTIT	"RIKONSTRUKSIONI I SHKOLLËS 9 VJEÇARE "SHYQYRI PEZA"				
VENDNDODHJA	NJESIA ADMINISTRATIVE KOMBINAT, BASHKIA TIRANË				
KONTAKTORI	BOE "Atria Studio" shpk "Ersi/M" shpk				
AUTORITETI KONTRAKTOR	BASHKIA TIRANË				

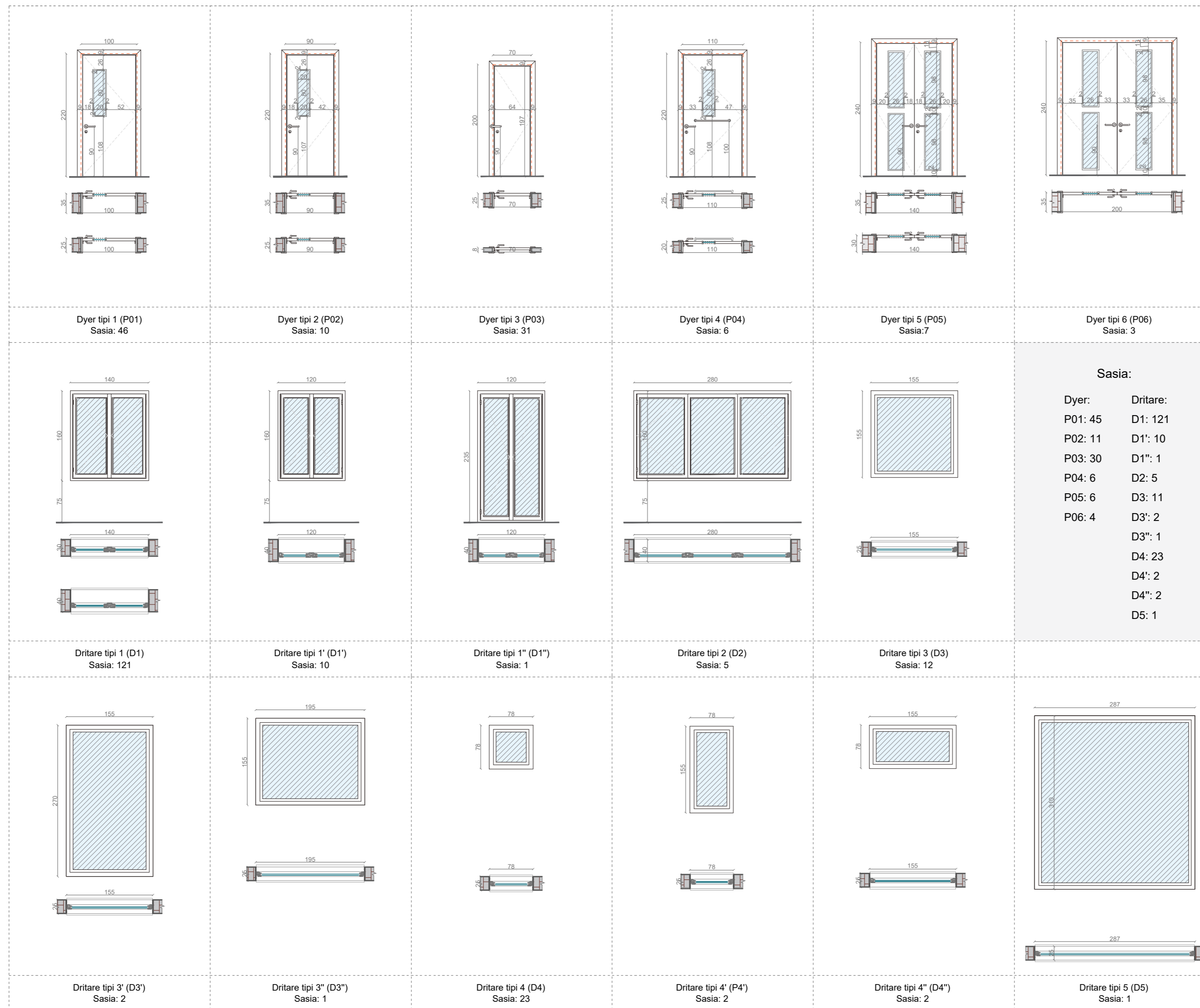

RESKIMI	DATA	VIZATUAR	KONTROLLUAR	APROVUAR	PËRSHKRIMI

PROJEKTI ARKITEKTONIK		
GRUPI I PROJEKTIMIT		
ARKITEKT	ENOLA MARTOPULLO	NRLIC. A. 1119/2
INZHINIER STRUKTURIST	FATBARDHA GOXHAJ	NRLIC. N.3418/11
IMPIANTISTIKA	PATRIS MARTOPULLO	NRLIC. M.1257
INZHINIER ELEKTRIK	ARJAN SHYTI	NRLIC. E.1126/3
VERSION	SHKALLA	DATA
1	1:125	GUSHT 2021

NUMRI I VIZATIMIT	A25
-------------------	-----

TITULLI I VIZATIMIT	DIMENSIONIM I DYERVE DHE DRITAREVE
---------------------	------------------------------------

TITULLI I PROJEKTIMIT	'RIKONSTRUKSIONI I SHKOLLËS 9 VJEÇARE 'SHYQYRI PEZA'
-----------------------	--

VENDNDODHJA	NJESIA ADMINISTRATIVE KOMBINAT, BASHKIA TIRANË
-------------	--

KONTAKTORI	BOE "Atria Studio" shpk "ErsiM" shpk
------------	--------------------------------------

AUTORITETI KONTRAKTOR	BASHKIA TIRANË
-----------------------	----------------

D1: SHITESAT E DYSHEMESË / KATI PËRDHE / sh. 1:15

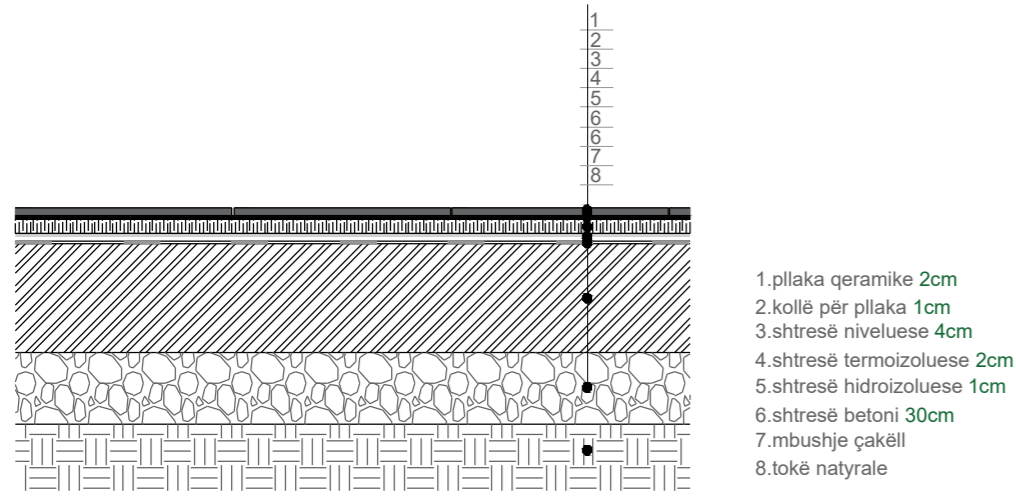

D2: SHITESAT E DYSHEMESË / KATI +1,+2 / sh. 1:15

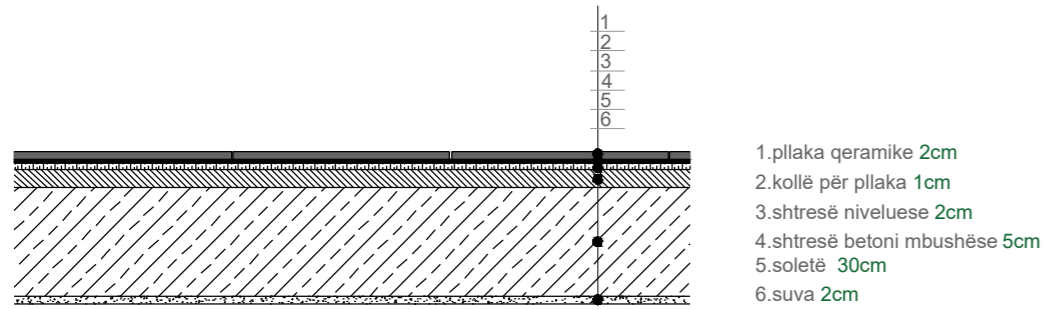

D3: SHITESAT E DYSHEMESË / TUALETET / sh. 1:15

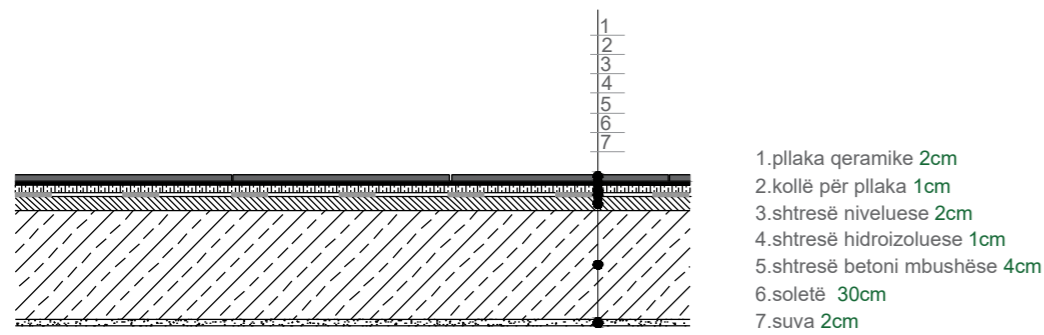

D4: MUR I JASHTËM RRETHUES 30cm sh. 1:15

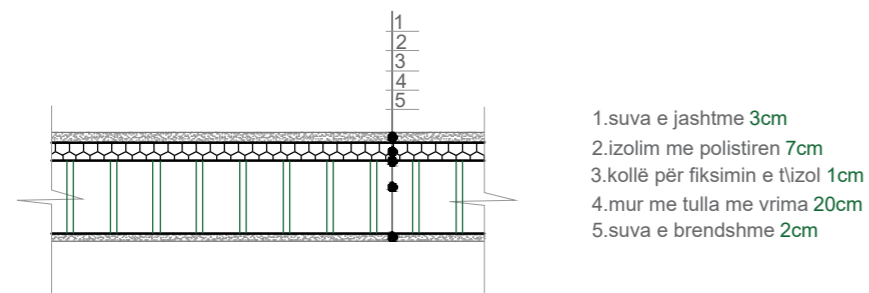

D5: MUR I BRENDSHËM TULLE 20cm sh. 1:15

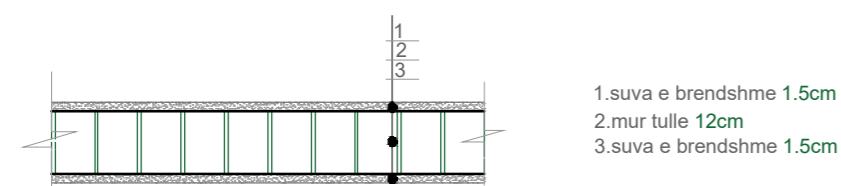

PLAN I KATIT PËRDHE
EVIDENTIMI I DETAJEVE 1:200

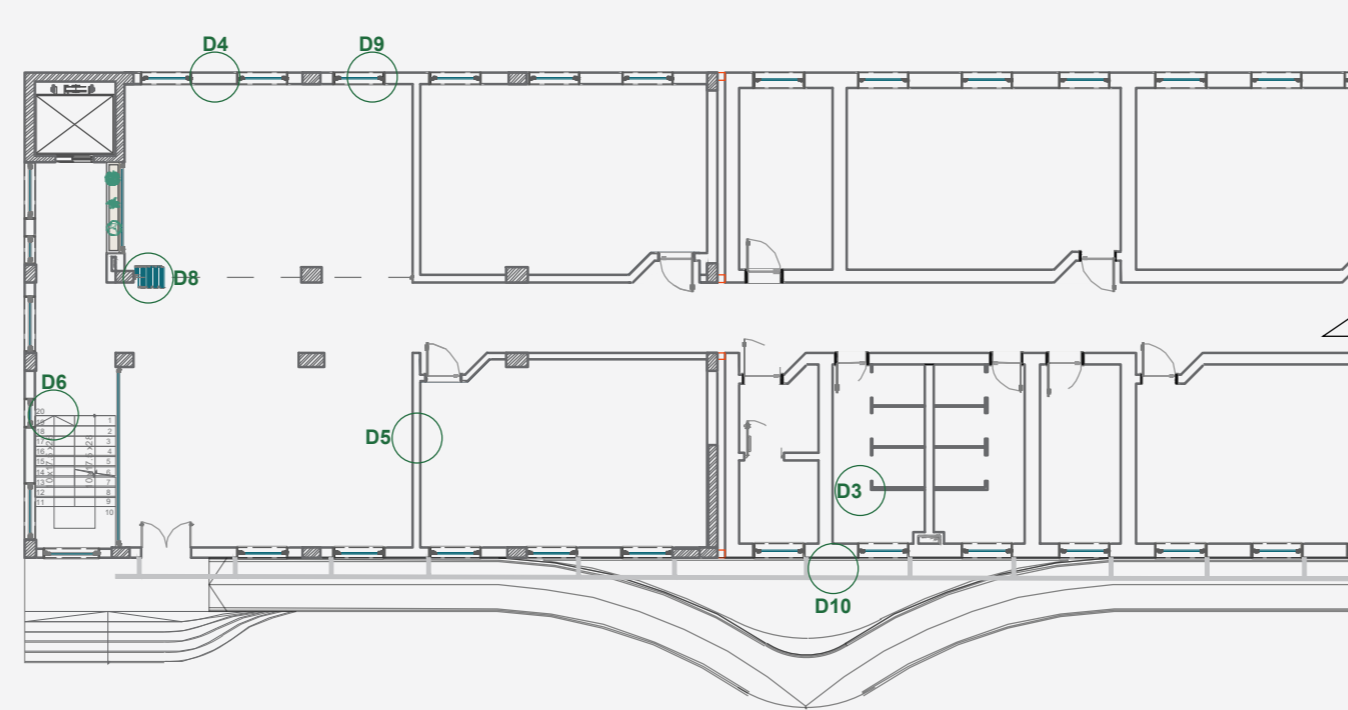

PRERJE A-A
EVIDENTIMI I DETAJEVE 1:200

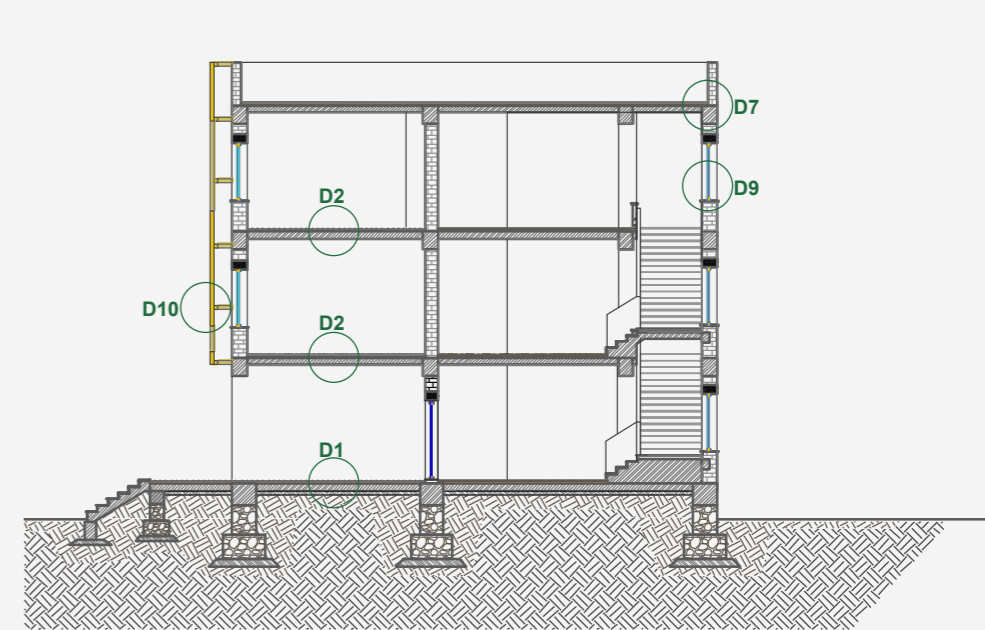

D6: DETAJ I SHKALLËS sh. 1:10

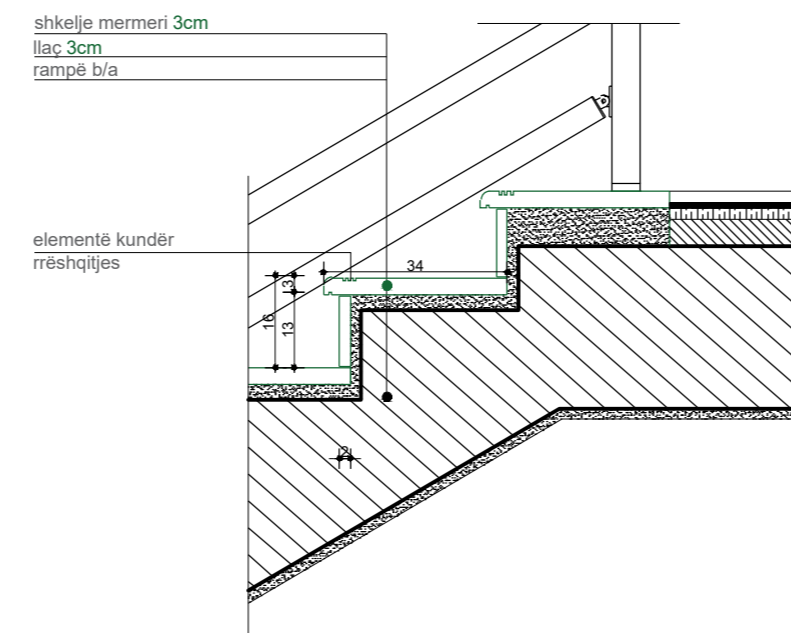

D7: SHITESAT E TARRACËS / sh. 1:15

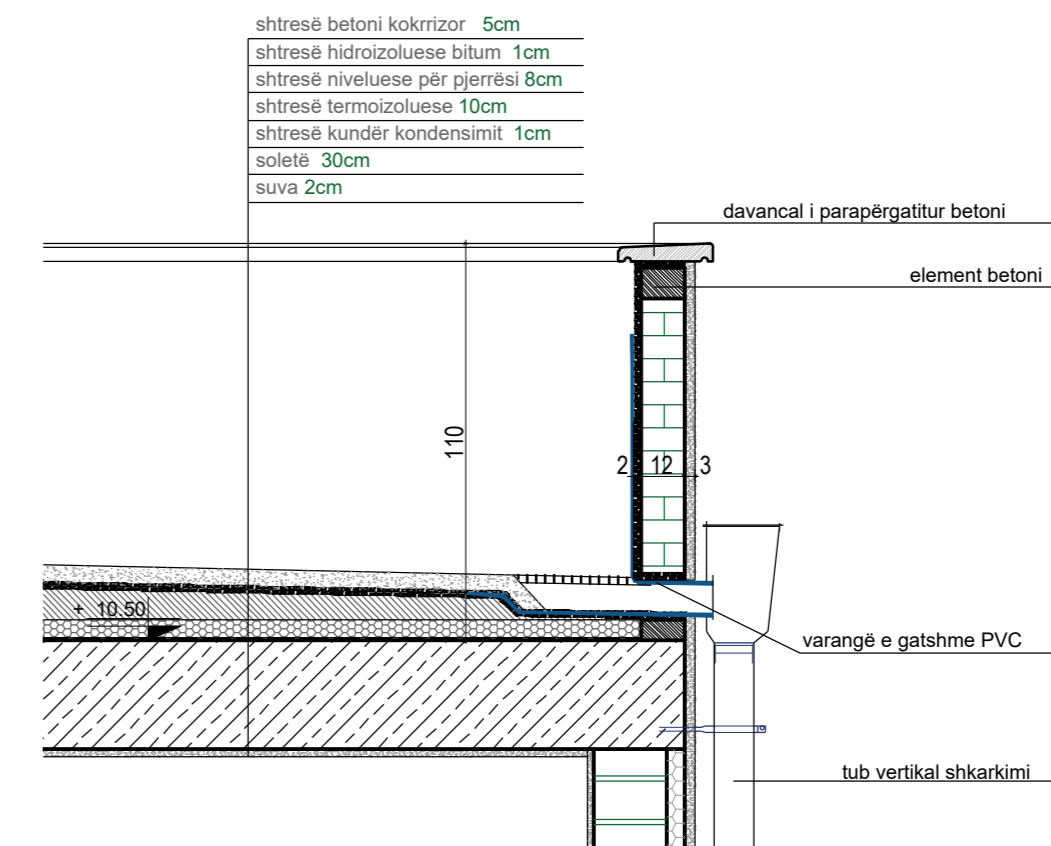

D8: DETAJ I VETRATËS SË PALOSSHME | PLAN sh. 1:10

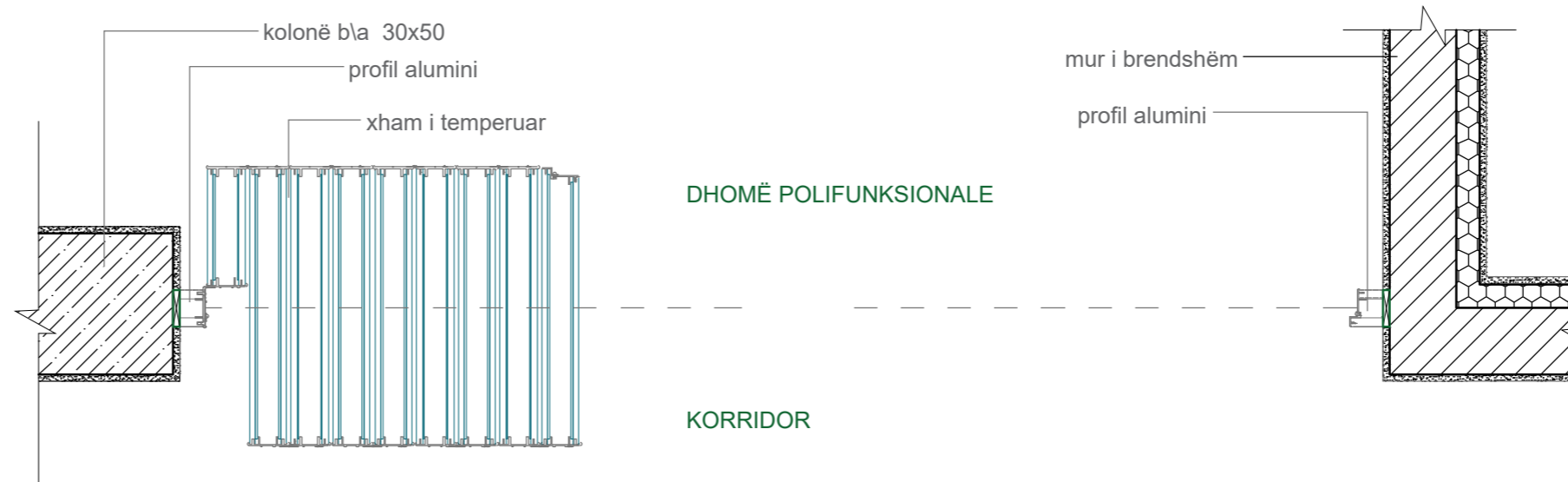

A26

RIKONSTRUKSION I SHKOLLËS
9-VJEÇARE
'SHYQYRI PEZA'

RIKRIKIMI	DATA	VIZATUAR	KONTROLLUAR	APROVUAR	PËRSHKRIMI
PROJEKTI ARKITEKTONIK					
GRUPI I PROJEKTIMIT					
ARKITEKT	ENOLA MARTOPULLLO	NRLIC. A. 1119/2			
INZHINIER STRUKTURIST	FATBARDHA GOXHAJ	NRLIC. N.3418/11			
IMPIANTISTIKA	PATRIS MARTOPULLLO	NRLIC. M.1257			
INZHINIER ELEKTRIK	ARJAN SHYTI	NRLIC. E.1128/3			
VERSION	SHKALLA	DATA			
1		GUSHT 2021			
NUMRI I VIZATIMIT	A26				
TITULLI I VIZATIMIT	DETAJE TEKNIKE				
TITULLI I PROJEKTIT	"RIKONSTRUKSIONI I SHKOLLËS 9 VJEÇARE "SHYQYRI PEZA"				
VENDNDODHJA	NJESIA ADMINISTRATIVE KOMBINAT, BASHKIA TIRANË				
KONTAKTORI	BOE "Atria Studio" shpk "ErsiM" shpk				
AUTORITETI KONTRAKTOR	BASHKIA TIRANË				

D10: MONTIMI I RRJETËS NË EKSTERIER sh. 1:15

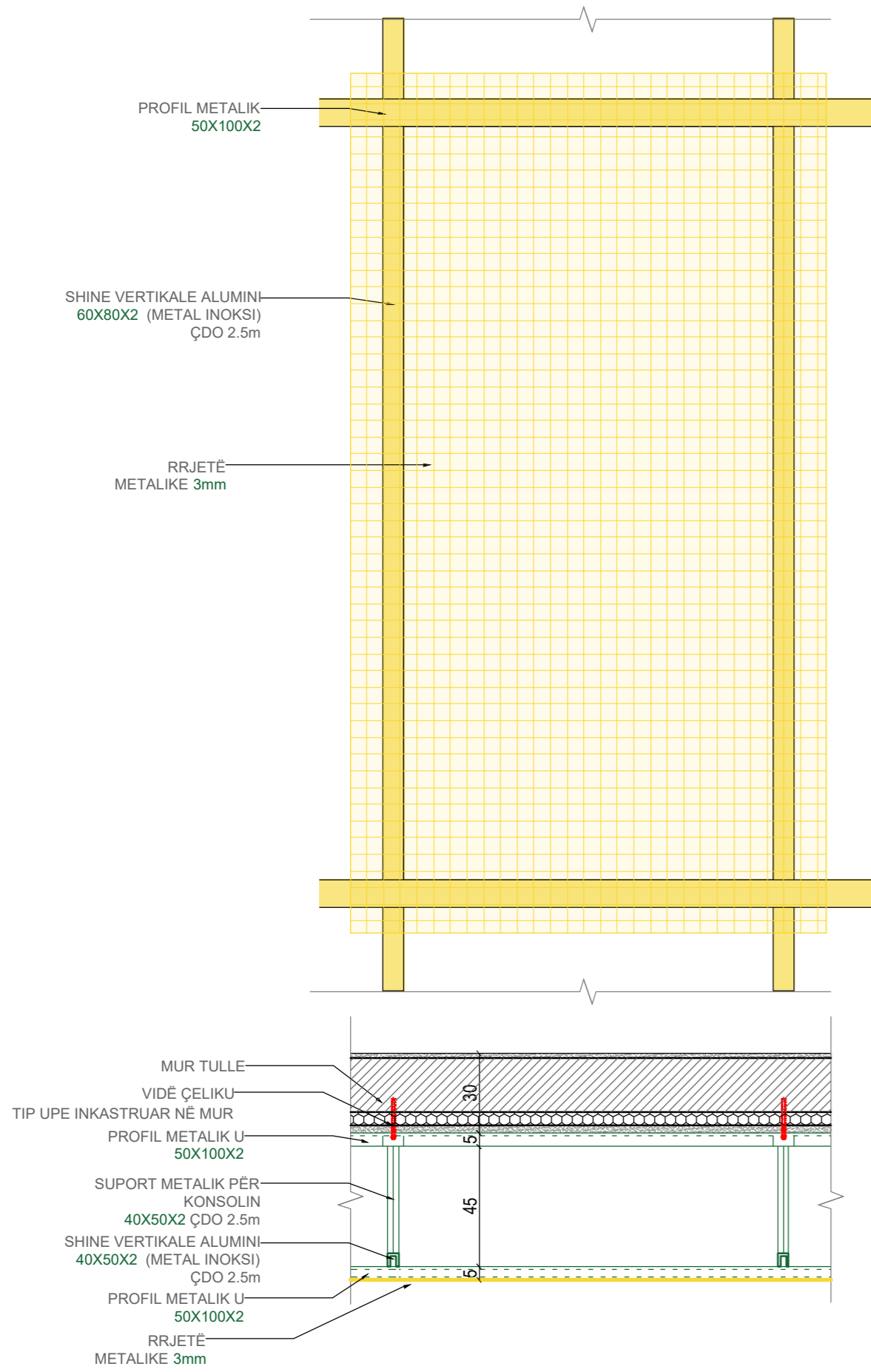

FRAGMENT AKSONOMETRIK I MONTIMIT TË RRJETËS NË EKSTERIER

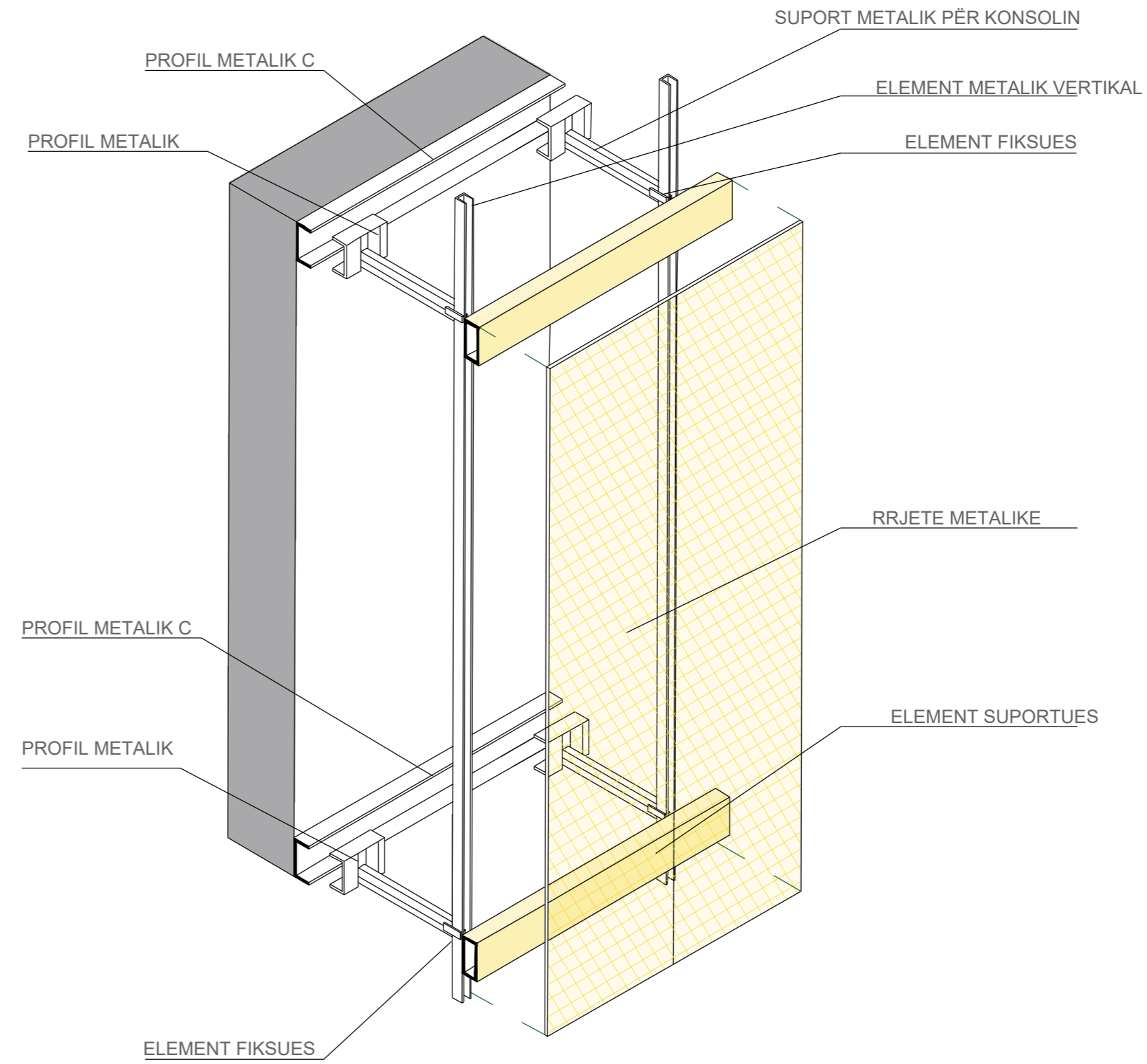

A27

RIKONSTRUKSION I SHKOLLËS
9-VJEÇARE
'SHYQYRI PEZA'

D9: DRITARE E IZOLUAR ALUMINI
DETAJ NË PLAN sh. 1:5

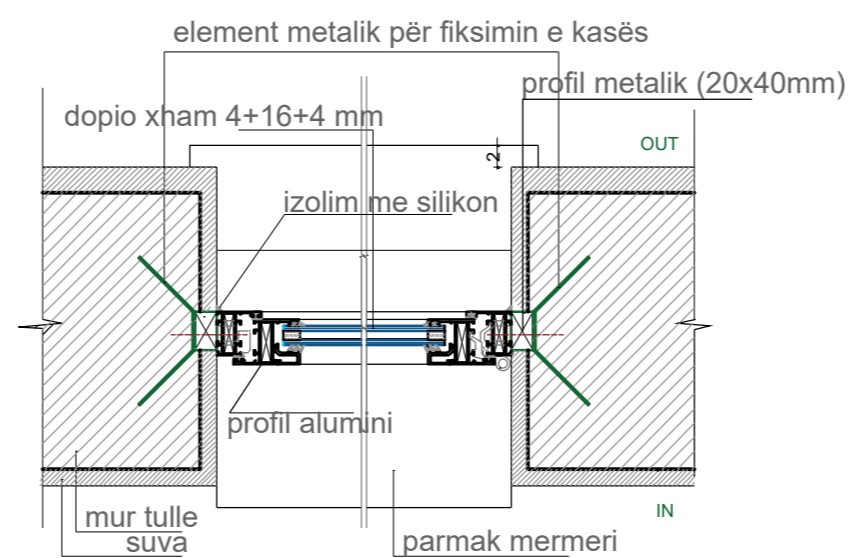

D9: DRITARE E IZOLUAR ALUMINI
DETAJ NË PRERJE sh. 1:5

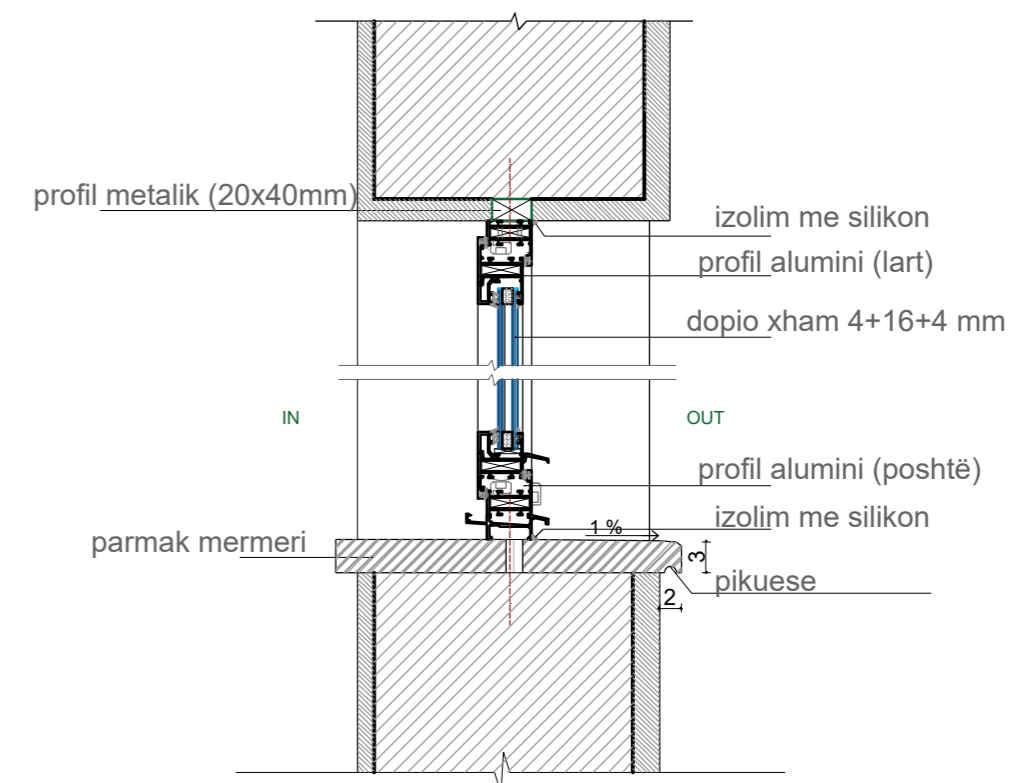

VIZUALIZIM I RRJETËS

RIKRIKIMI	DATA	VIZATUAR	KONTROLLUAR	APROVUAR	PËRSHKRIMI
PROJEKTI ARKITEKTONIK					
GRUPI I PROJEKTIMIT					
ARKITEKT	ENOLA MARTOPULLLO	NRLIC. A. 1119/2			
INZHINIER STRUKTURIST	FATBARDHA GOXHAJ	NRLIC. N.3418/11			
IMPIANTISTIKA	PATRIS MARTOPULLLO	NRLIC. M.1257			
INZHINIER ELEKTRIK	ARJAN SHYTI	NRLIC. E.1128/3			
VERSION	SHKALLA	DATA			
1		GUSHT 2021			
NUMRI I VIZATIMIT	A27				
TITULLI I VIZATIMIT	DETAJE TEKNIKE				
TITULLI I PROJEKTIT	"RIKONSTRUKSIONI I SHKOLLËS 9 VJEÇARE 'SHYQYRI PEZA'"				
VENDNDODHJA	NJESIA ADMINISTRATIVE KOMBINAT, BASHKIA TIRANË				
KONTAKTORI	BOE "Atria Studio" shpk "ErsiM" shpk				
AUTORITETI KONTRAKTOR	BASHKIA TIRANË				

A28

RIKONSTRUKSION I SHKOLLËS
9-VJEÇARE
'SHYQYRI PEZA'



RIKIKIMI	DATA	VIZATUAR	KONTROLLUAR	APROVUAR	PËRSHKRIMI
PROJEKTI ARKITEKTONIK					
GRUPI I PROJEKTIMIT					
ARKITEKT	ENOLA MARTOPULLO	NRLIC. A. 1119/2			
INZHINIER STRUKTURIST	FATBARDHA GOXHAJ	NRLIC. N.3418/11			
IMPIANTISTIKA	PATRIS MARTOPULLO	NRLIC. M. 1257			
INZHINIER ELEKTRIK	ARJAN SHYTI	NRLIC. E. 1128/3			
VERSION	SHKALLA	DATA			
1		GUSHT 2021			
NUMRI I VIZATIMIT	A28				
TITULLI I VIZATIMIT	VIZUALIZIME EKSTERIERI				
TITULLI I PROJEKTIT	"RIKONSTRUKSIONI I SHKOLLËS 9 VJEÇARE "SHYQYRI PEZA"				
VENDNDODHJA	NJESIA ADMINISTRATIVE KOMBINAT, BASHKIA TIRANË				
KONTAKTORI	BOE "Atria Studio" shpk "ErsiM" shpk				
AUTORITETI KONTRAKTOR	BASHKIA TIRANË				