

Porositës

BASHKIA ROSKOVEC



Titulli i Projektit

**REHABILITIMI URBAN I NJE PJESE TE BLOKUT NR.3 NE QENDER TE QYTETIT ROSKOVEC
(FAZA NR 1)**

2- NDERTIMI I PARKUT TE RI TE QYTETIT

Vula

Autor "NOVATECH STUDIO "SHPK



ING. ENJIG-NOVA

Grupi projektues:

ING. ENJIG-NOVA	Arhitekt	TKNO
ING. KOSTER	Arhitekt	TKNO
ING. KOSTER	Arhitekt	TKNO
ING. KOSTER	Arhitekt	TKNO
ING. KOSTER	Arhitekt	TKNO
ING. KOSTER	Arhitekt	TKNO
ING. KOSTER	Arhitekt	TKNO
ING. KOSTER	Arhitekt	TKNO
ING. KOSTER	Arhitekt	TKNO
ING. KOSTER	Arhitekt	TKNO

Vula

PROJEKTI ELEKTRIK

PLANIMETRIA LINJA KABLORE LULISHTJA
SHK.1:1500

Shenime teknike: Linja kablore Cu= 5x6mm² qe furnizon impiantin e ndricimit te lulishtes prane Stadiumit Roskovec, merret nga pika e lidhjes si ne kete planimetri. Ne piken e lidhjes montohet paneli i komandimit te ndricimit elektrik te lulishtes i paisur me rele krepuskolare. Ndricimi kontrollohet manualisht ose automatikuisht nepermjet relese krepuskolare. Linja kablore Cu=5x6mm² vendoset ne tuba plastik D=63 mm me dy shresa mbrojtese, ne kanal me thellesi 80cm. Ne transversimin e rugeve kabli dhe tubi plastik mbrohen me tub metalik D= 90 mm. Ne dy anet e transversimit te rugeve dhe ne cdo 50 ml linje kablore vendosen puseta BA 400x400x400 me kapak gize. Shtyllat e ndricimit ne lulishte jane me numer 1 deri 33 me fuqi 2x40W- LED. Ne shtylla vendosen puseta betoni 30x30x30 me kapak gize. Lidhja nga kabli kryesor Cu=5x6 mm² per te gjitha shtyllat tregohet ne skemen elektrike perkatese.



Legende

- Kushte Topografike
- Rrëhim / jashtëm / stadumit
- Rrëhim / kushte
- Shtyllë tensioni / larte
- Kolektor
- Rruge
- Shtyllë elektrike
- Ndertesa

Parashite

SASHKIA ROSKOVEC

Titulli i Projektit
REHABILITIMI URBAN I NJE PJESE TE BLOKUT NR.3 NE QENDER TE QYTIMIT ROSKOVEC (FAZA NR 1)

Faza
PROJEKT ZBATIMI

Vula

Autor
"NOVATECH STUDIO" SHPK
ING. EMIL NOVA

Grupi projektues
NOVATECH STUDIO SHPK

Vula

Kapitulli
PROJEKTI ELEKTRIK

Titulli i Vëstitit
PLANIMETRIA E KABLOVE ELEKTRIKE

Prerimtar
QERSHOR 2022

Skala
1:1000

Shprehja e Fierës
E.1 - 01

DETAJI I MBROTJES DHE KOMANDIMIT TE LINJES

Mbrojtja dhe komandimi i nje linje ndricimi me automat magnetotermik+diferencial dhe rele krepuskolare
Komandimi manual ose automatik nepermjet butonit B(M-A)

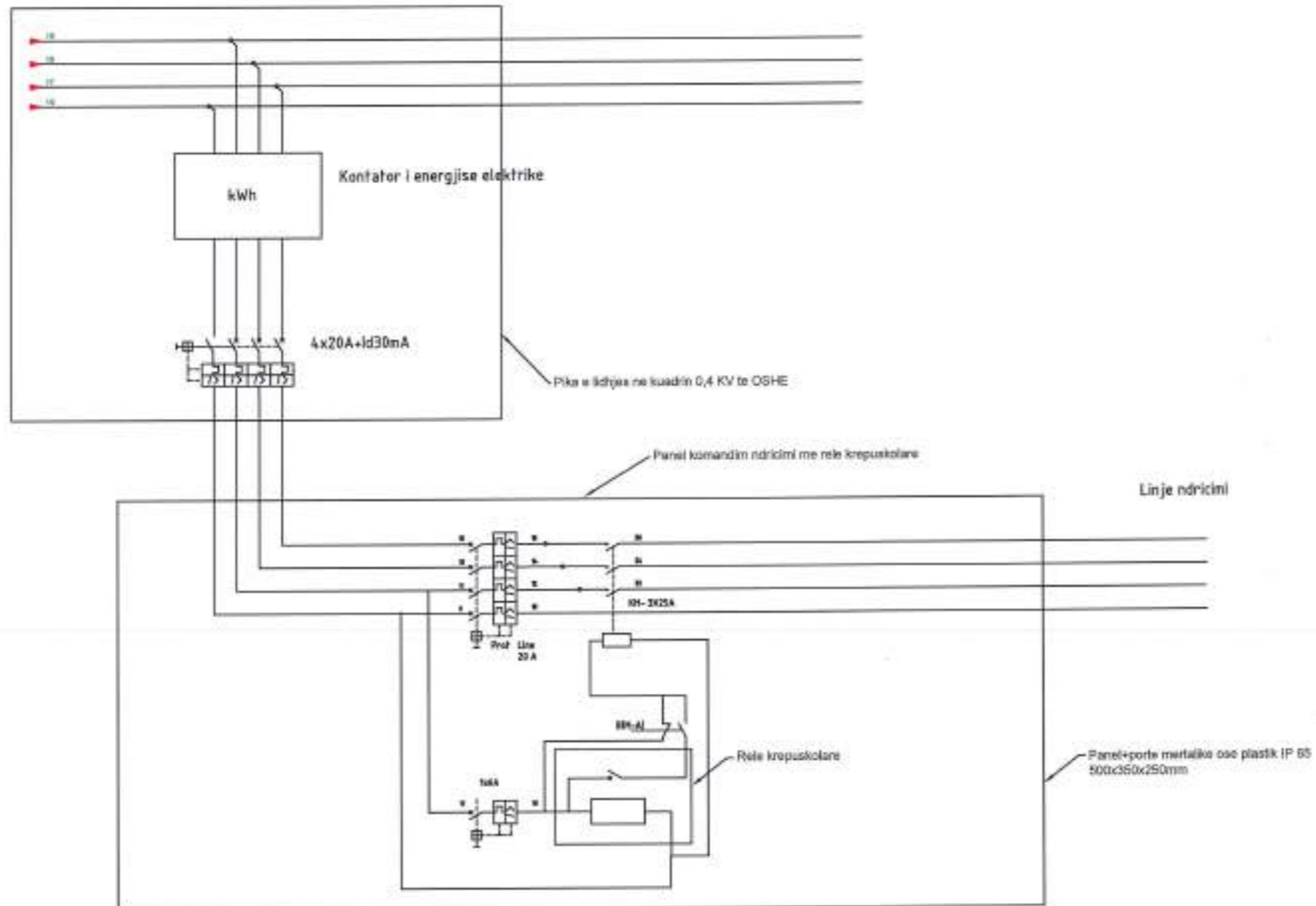

Legende

	Kuote Topografike
	Rrethim / jashtem / abedumit
	Rrethim / fushes
	Shlyde terosoni / jarte
	Kolektor
	Rruge
	Shlyde elektrike
	Nderresa

Pjesettire



Autor

"NOVATECH STUDIO" SHPS
ING. ENEL NOVA

Grupi projektant:

Enxhe Haxhiu	Enxhe Haxhiu	Enxhe Haxhiu	Enxhe Haxhiu
Enxhe Haxhiu	Enxhe Haxhiu	Enxhe Haxhiu	Enxhe Haxhiu
Enxhe Haxhiu	Enxhe Haxhiu	Enxhe Haxhiu	Enxhe Haxhiu
Enxhe Haxhiu	Enxhe Haxhiu	Enxhe Haxhiu	Enxhe Haxhiu
Enxhe Haxhiu	Enxhe Haxhiu	Enxhe Haxhiu	Enxhe Haxhiu
Enxhe Haxhiu	Enxhe Haxhiu	Enxhe Haxhiu	Enxhe Haxhiu
Enxhe Haxhiu	Enxhe Haxhiu	Enxhe Haxhiu	Enxhe Haxhiu
Enxhe Haxhiu	Enxhe Haxhiu	Enxhe Haxhiu	Enxhe Haxhiu
Enxhe Haxhiu	Enxhe Haxhiu	Enxhe Haxhiu	Enxhe Haxhiu
Enxhe Haxhiu	Enxhe Haxhiu	Enxhe Haxhiu	Enxhe Haxhiu

Vula

Kapitulli

PROJEKTI ELEKTRIK

Titulli i Vleresimit
DETAJI I MBROTJES DHE LINJES SE
KOMANDIMIT

Reshtuar
QERSHOR 2022

Skalla
1:100

Emri i Fletes
E.1 - 02

DETAJE SHTYLLASH

SHTYLLAT E PËRDORURA PËR NDRIÇIMIN ESH 1 : 50

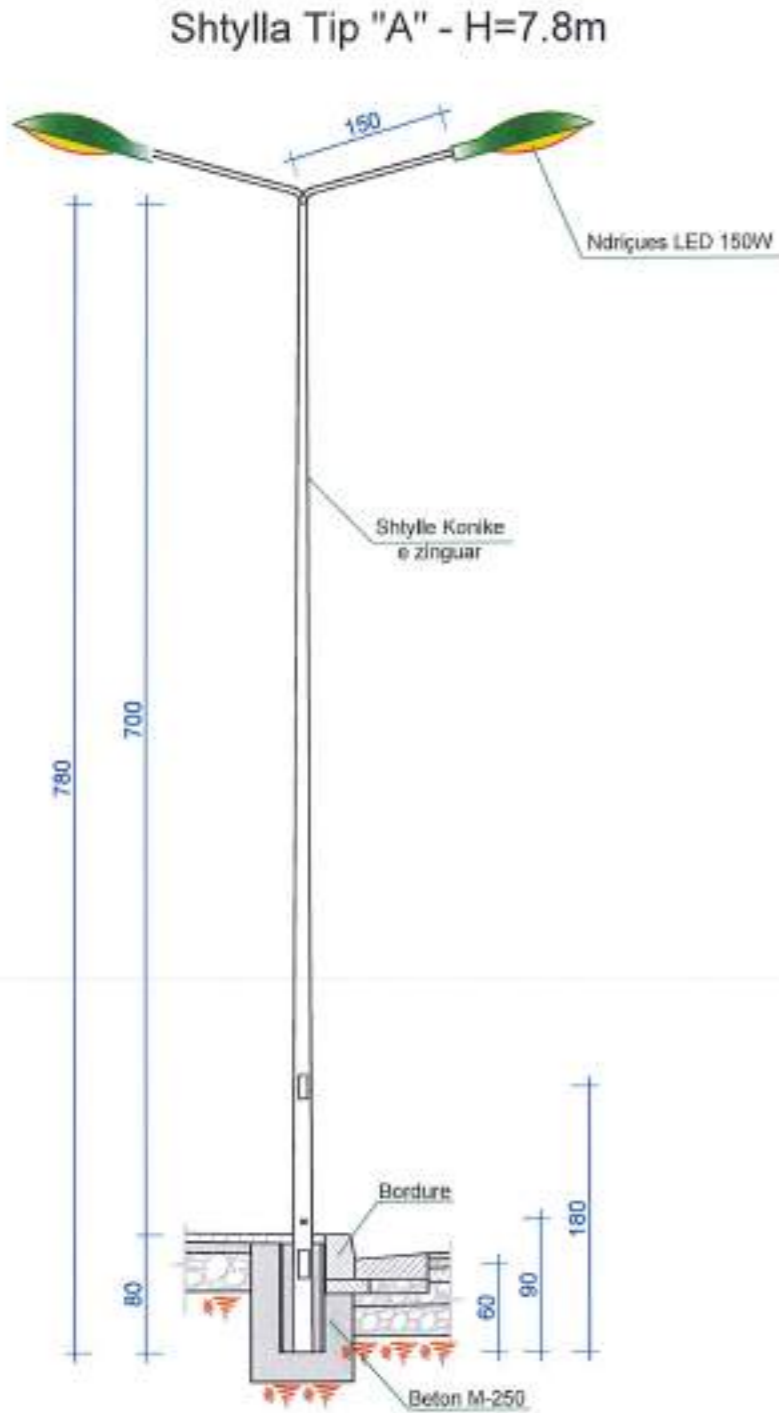

Shtyllë H=7.8m => Përdoret në Segmentet Rrugore me gjerësi ≥7 m.

SHTYLLAT E PËRDORURA PËR NDRIÇIMIN E LULISHTES
H=4,3 m / 2x40 W-LED SH 1 : 50



Legjende

[Symbol]	Kuote Topografike
[Symbol]	Rrethim i jashtem / stadiumit
[Symbol]	Rrethim i fushes
[Symbol]	Shtyllë tensioni / arte
[Symbol]	Kolektor
[Symbol]	Rruge
[Symbol]	Shtyllë elektrike
[Symbol]	Ndertesa

<p>Formetimi</p> <p>REPUBLICA E SHQIPËRIE</p> <p>MINISTRI E ENJERJES DHE ENERGJES</p> <p>INZHINIERI</p> <p>ILIRIJA ROSKOVIC</p>	
<p>Titulli i Projektit</p> <p>REHABILITIM URBAN I NJE PJESJE TE BULOVARIT NR.3 NE QENDER TE QYTIMIT ROSKOVIC (FAZA NR.1)</p>	
Form	PROJEKT ZBATIMI
Vula	
Autor	<p>"NOVATECH STUDIO" SH.PK</p> <p>ING. EMIL NOVA</p>
Grupi projektuesi	<p>NOVATECH STUDIO</p> <p>SH.PK</p>
Vula	
<p>Raportimi</p> <p>PROJEKTI ELEKTRIK</p>	
<p>Titulli i Vizimitit</p> <p>DETAJE SHTYLLASH</p>	
Realizuar	QERSHOR 2022
Skallë	1:50
<p>Shprehimi i Fildit</p> <p>E.1 - 03</p>	

DETAJE TË NDËRTIMIT TË PUSETAVE DHE TUBACIONIT TË NDRIÇIMIT RRUGOR SH 1:20

Prerja e kapakut prej gize

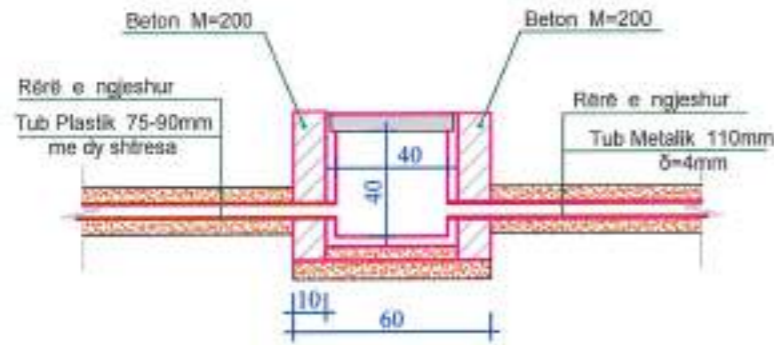

Prerja e pusetes dhe tubacionit

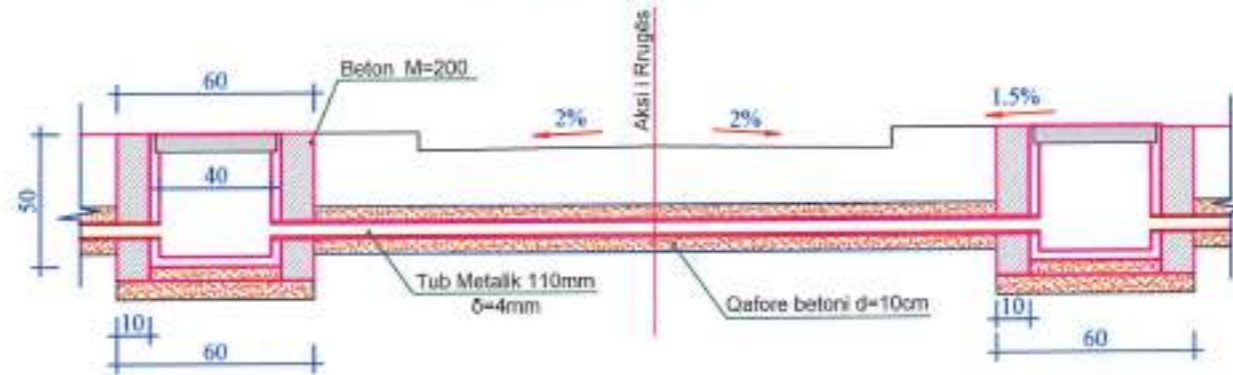

Kapaku prej gize i pusetes

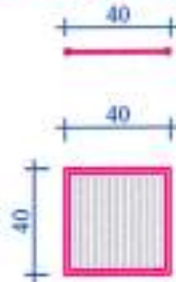

SHËNIME :

- Gjatë realizimit të intersektimeve kuota e vendosjes së pusetave prej gize mund të ndryshojë sipas rastit
- Tubi mund të vendoset me një pjerrësi të lehtë sipas nevojës, por gjithnjë thellësia e vendosjes duhet të jetë më e vogël se Hmin.=30cm nga sipërfaqja e asfaltit.

Prerja gjatesore e tubacionit dhe pusetave ne trotuare

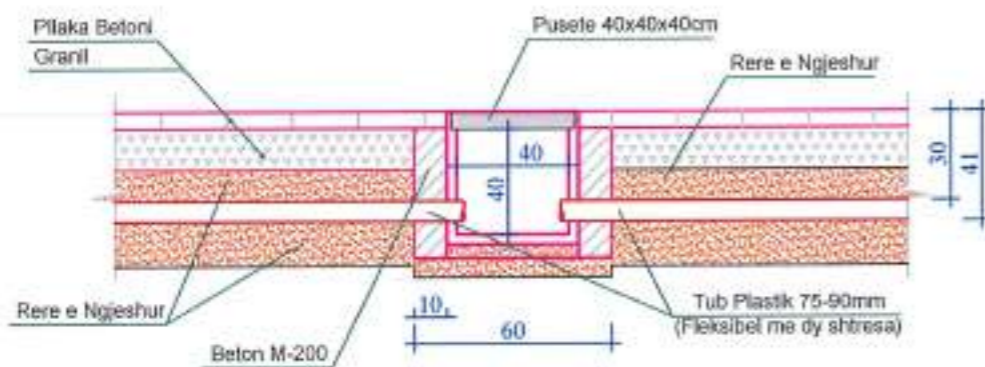

Prerja gjatesore pusetes jashte trupit te rruges

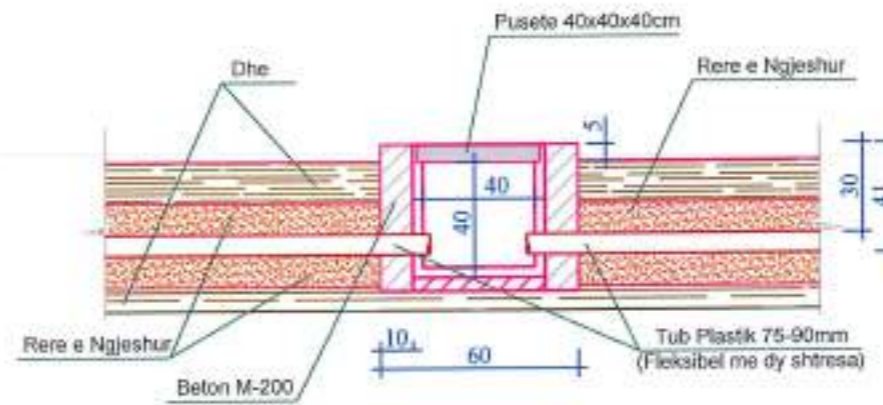

<p>Formetimi</p> <p style="text-align: center;"></p> <p style="text-align: center;">BASHKIA ROSKOVEC</p>	<p>Titulli i Projektit</p> <p style="text-align: center;">REHABILITIM URBAN I NJE PJESE TE BLOKUT NR.3 NE QENDER TE QYTESË ROSKOVEC (FAZA NR 1)</p>
<p>Faza</p> <p style="text-align: center;">PROJEKT ZBATIMI</p>	<p>Vula</p>
<p>Autor</p> <p style="text-align: center;">"NOVATECH STUDIO" SHPK</p> <p style="text-align: center;"> ING. EMIL NOVA</p>	<p>Vula</p>
<p>Grupi projektimi:</p> <p style="font-size: small;"> NO.1: NGJESHUR SHENSI: TACCO NO.2: NGJESHUR KUDRI: NENO NO.3: NGJESHUR CETO: NOVA NO.4: NGJESHUR NGJESHUR: NOVA NO.5: NGJESHUR NGJESHUR: BASHKAR NO.6: NGJESHUR NGJESHUR: DORR NO.7: NGJESHUR NGJESHUR: SHKURRI NO.8: NGJESHUR NGJESHUR: KOKOSHI </p>	<p style="text-align: center;"></p> <p>Vula</p>
<p>Raportimi</p> <p style="text-align: center;">PROJEKTI ELEKTRIK</p>	<p>Vula</p>
<p>Titulli i Vizatimit:</p> <p style="text-align: center;">DETAJ TË NDËRTIMIT TË PUSETAVE DHE TUBACIONIT TË NDRIÇIMIT RRUGOR</p>	<p>Vula</p>
<p>Redhimtar</p> <p style="text-align: center;">QERSHOR 2022</p>	<p style="text-align: right;">Shkallë: 1:20</p>
<p>Emërtimi i Placit</p> <p style="text-align: center;">E.1 - 04</p>	<p>Vula</p>

Morseteria e linjës së ndriçimit

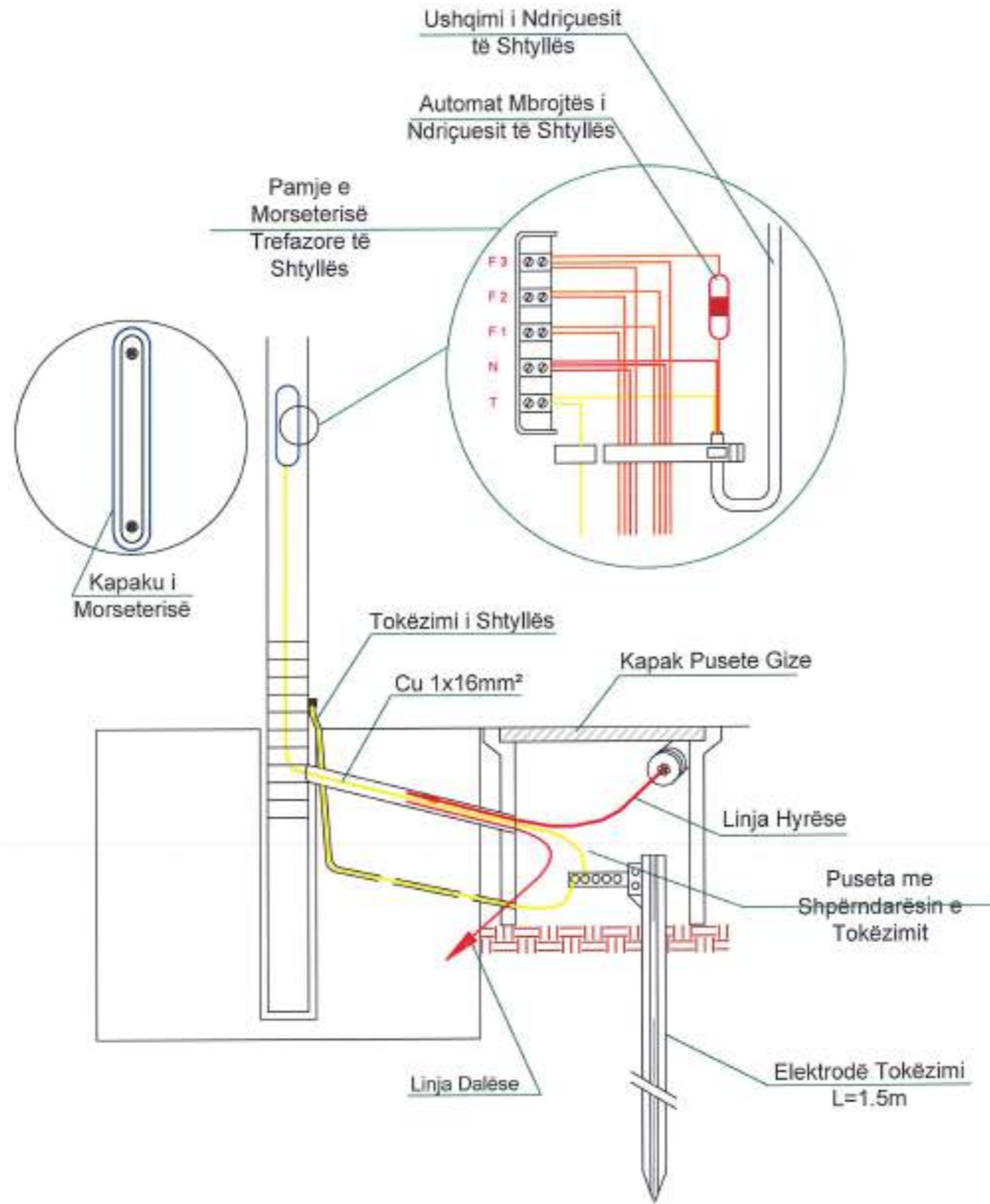

Pacësitë																												
Titulli i Projektit:																												
REHABILITIMI URBAN I NJË PJESE TE BLOKUT NR.3 NE QENDER TE QYTETIT ROSKOVEC (FAZA NR 1)																												
Phaza	PROJEKT ZBATIMI																											
Vula																												
Autor:																												
"NOVATECH STUDIO" SHPK ING. EMIL NOVA																												
Grupi projektimi:																												
<table border="0"> <tr> <td>Proj. Shtetëror</td> <td>Shkrimi</td> <td>TRACO</td> </tr> <tr> <td>Proj. Bashki</td> <td>Redaktimi</td> <td>Hala SAC</td> </tr> <tr> <td>Proj. Komunitar</td> <td>Revizimi</td> <td>Kushaj MBI</td> </tr> <tr> <td>Proj. Individuale</td> <td>Shprehja</td> <td>Seris NOVA</td> </tr> <tr> <td>Proj. Niveli</td> <td>Antarimi</td> <td>Kulandi NOVA</td> </tr> <tr> <td>Proj. Niveli</td> <td>Antarimi</td> <td>Antarimi BAYENI</td> </tr> <tr> <td>Proj. Niveli</td> <td>Antarimi</td> <td>Shqip DORJ</td> </tr> <tr> <td>Proj. Niveli</td> <td>Antarimi</td> <td>Morseti SULLARI</td> </tr> <tr> <td>Proj. Niveli</td> <td>Antarimi</td> <td>Shqip KOKOSI</td> </tr> </table>		Proj. Shtetëror	Shkrimi	TRACO	Proj. Bashki	Redaktimi	Hala SAC	Proj. Komunitar	Revizimi	Kushaj MBI	Proj. Individuale	Shprehja	Seris NOVA	Proj. Niveli	Antarimi	Kulandi NOVA	Proj. Niveli	Antarimi	Antarimi BAYENI	Proj. Niveli	Antarimi	Shqip DORJ	Proj. Niveli	Antarimi	Morseti SULLARI	Proj. Niveli	Antarimi	Shqip KOKOSI
Proj. Shtetëror	Shkrimi	TRACO																										
Proj. Bashki	Redaktimi	Hala SAC																										
Proj. Komunitar	Revizimi	Kushaj MBI																										
Proj. Individuale	Shprehja	Seris NOVA																										
Proj. Niveli	Antarimi	Kulandi NOVA																										
Proj. Niveli	Antarimi	Antarimi BAYENI																										
Proj. Niveli	Antarimi	Shqip DORJ																										
Proj. Niveli	Antarimi	Morseti SULLARI																										
Proj. Niveli	Antarimi	Shqip KOKOSI																										
Vula																												
Kapitulli																												
PROJEKTI ELEKTRIK																												
Titulli i Vëllimit:																												
MORSETERIA E LINJES SE NDRIÇIMIT																												
Vendimi	Shkalla																											
QERSHOR 2022																												
Emërtimi i Fletës																												
E.1 - 05																												

**SKEMA ELEKTRIKE E LIDHJES SË NDRIÇUESVE
KABINA ELEKTRIKE "-----"**

Paneli i komandimit te ndricimit te lulishtes ne pikën e lidhjes

Linja Ndricimi Lulishte

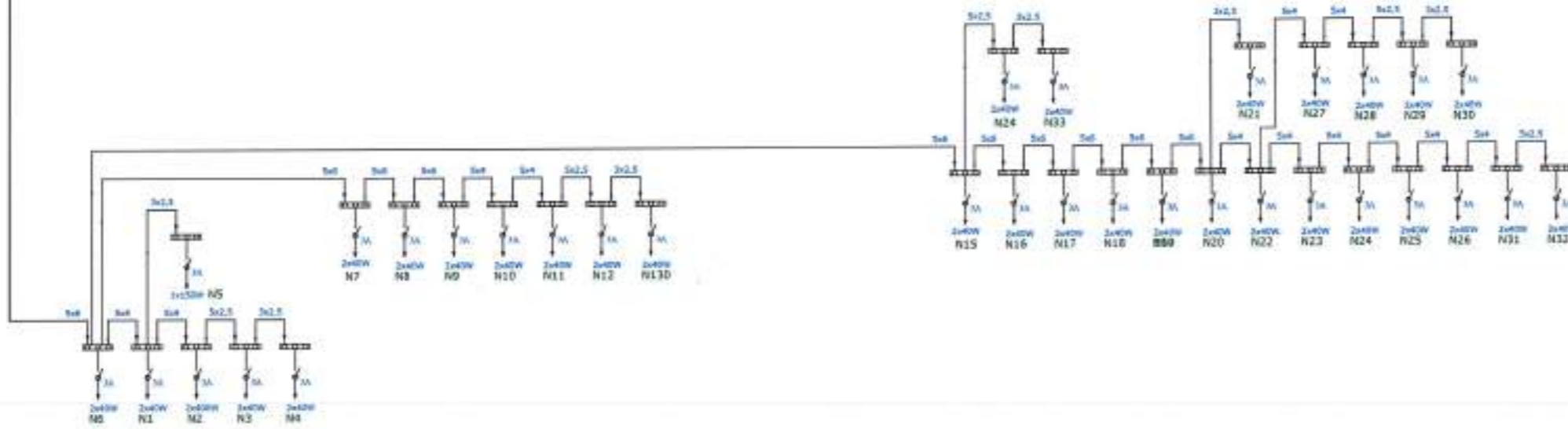

Shënime teknike : Paneli i komandimit me rele krepuskolare vendoset ne ambientin elektrik ne pikën e lidhjes. Paneli i paisur vetem me nje leshues komandon ndricimin e lulishtes te perbere nga ndricuesit N1 deri N33 me ndricues LED 2x40W. Linja e ndricimit per lulishten filon nga paneliet e komandimit te ndricimit qe jane vendosur ne ambientin elektrik te pikës së lidhjes dhe me linje kablore nontokesore $Cu=5x6mm^2$ te vendosur ne tuba plastik $D=63mm$, shkon ne te gjithë ndricuesit me linja kablore sikurse specifikohet ne kete skeme elektrike. Ne çdo shtylle vendoset nje elektrode tokëzimi $L=1,2m$, me seksion $50x50x5mm$. Lidhja e elektrodes me trupin e shtylles dhe percjellesin e tokëzimit te kabllit $Cu=5x6mm^2$, behet me percjelles te veshur $Cu=1x16mm^2$. Ne çdo shtylle vendoset nje pusete betoni $30x30x30cm$ me kapak gize. Keto pusete vendosen çdo 50m ne gjatesi te lujes dhe ne transversimin e rruges.

Formaliteti																	
Titulli i Projektit	REHABILITIMI URBAN I NJE PJESE TE BLOKUT NR.3 NE QENDER TE QYTETI ROSHOVEC (PAXA NR 1)																
Titulli i Autorit	PROJEKT ZBATIMI																
Vula																	
Autor	"NOVATECH STUDIO" SH.P.K. ING. EMIL NOVA																
Grupi projektues	<table border="1"> <tr> <td>Ing. KESHOR</td> <td>Shkenc. TIBIJO</td> </tr> <tr> <td>Ing. KESHOR</td> <td>Kolon. BIAO</td> </tr> <tr> <td>Ing. KESHOR</td> <td>Kolon. RENO</td> </tr> <tr> <td>Ing. KESHOR</td> <td>Kolon. NOVA</td> </tr> <tr> <td>Ing. KESHOR</td> <td>Kolon. BASHKAR</td> </tr> <tr> <td>Ing. KESHOR</td> <td>Kolon. BILLO</td> </tr> <tr> <td>Ing. KESHOR</td> <td>Kolon. BILLO</td> </tr> <tr> <td>Ing. KESHOR</td> <td>Kolon. BILLO</td> </tr> </table>	Ing. KESHOR	Shkenc. TIBIJO	Ing. KESHOR	Kolon. BIAO	Ing. KESHOR	Kolon. RENO	Ing. KESHOR	Kolon. NOVA	Ing. KESHOR	Kolon. BASHKAR	Ing. KESHOR	Kolon. BILLO	Ing. KESHOR	Kolon. BILLO	Ing. KESHOR	Kolon. BILLO
Ing. KESHOR	Shkenc. TIBIJO																
Ing. KESHOR	Kolon. BIAO																
Ing. KESHOR	Kolon. RENO																
Ing. KESHOR	Kolon. NOVA																
Ing. KESHOR	Kolon. BASHKAR																
Ing. KESHOR	Kolon. BILLO																
Ing. KESHOR	Kolon. BILLO																
Ing. KESHOR	Kolon. BILLO																
Vula																	
Regjistri	PROJEKTI ELEKTRIK																
Titulli i Vizimit	SKEMA ELEKTRIKE E LIDHJES SE NDRIÇUESVE KABINA ELEKTRIKE																
Revizuar	QESHOR 2022																
Skema	E.1 - 06																

Mirato:

KRYETARE MAJLINDA BUFI



Porositës

BASHKIA ROSKOVEC



PROJEKT-ZBATIMI

"NOVATECH STUDIO "SHPK

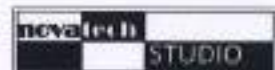

ING. EMIL NOVA

Grupi projektimit:

ING. ARBËRIN	Mirisa YIMCI
ING. ARBËRIN	Haris KACI
ING. ARBËRIN	Arben ROSI
ING. ARBËRIN	Enke ROSI
ING. ARBËRIN	Kristina NOVA
ING. ARBËRIN	Arben ROSI
ING. ARBËRIN	Mirisa YIMCI
ING. ARBËRIN	Mirisa YIMCI
ING. ARBËRIN	Mirisa YIMCI
ING. ARBËRIN	Mirisa YIMCI



Titulli i Projektit

**REHABILITIMI URBAN I NJE PJESE TE BLOKUT NR.3 NE QENDER TE QYTETIT ROSKOVEC
(FAZA NR 1)**

2- NDERTIMI I PARKUT TE RI TE QYTETIT

PROJEKTI HIDRAULIK

SISTEMI I PLOTE I FURNIZIMIT ME UJE PER AMBIENTET NDIHMESE DHE AMBIENTET REKREATIVE SH 1:1000

LEGENDE

-  Linja e furnizimit me uje per fushen
-  Linja e furnizimit me uje per parkun rekreativ
-  Linja e furnizimit me uje per ambientet komerciale/te sherbimit
-  Linja e furnizimit me uje per shatervanin
-  Linja e furnizimit me uje sistemin e Mbrojtjes Kunder Zjarrit
-  Linja e furnizimit me uje nga Pusi
-  Linja e furnizimit me uje nga U.K.R.

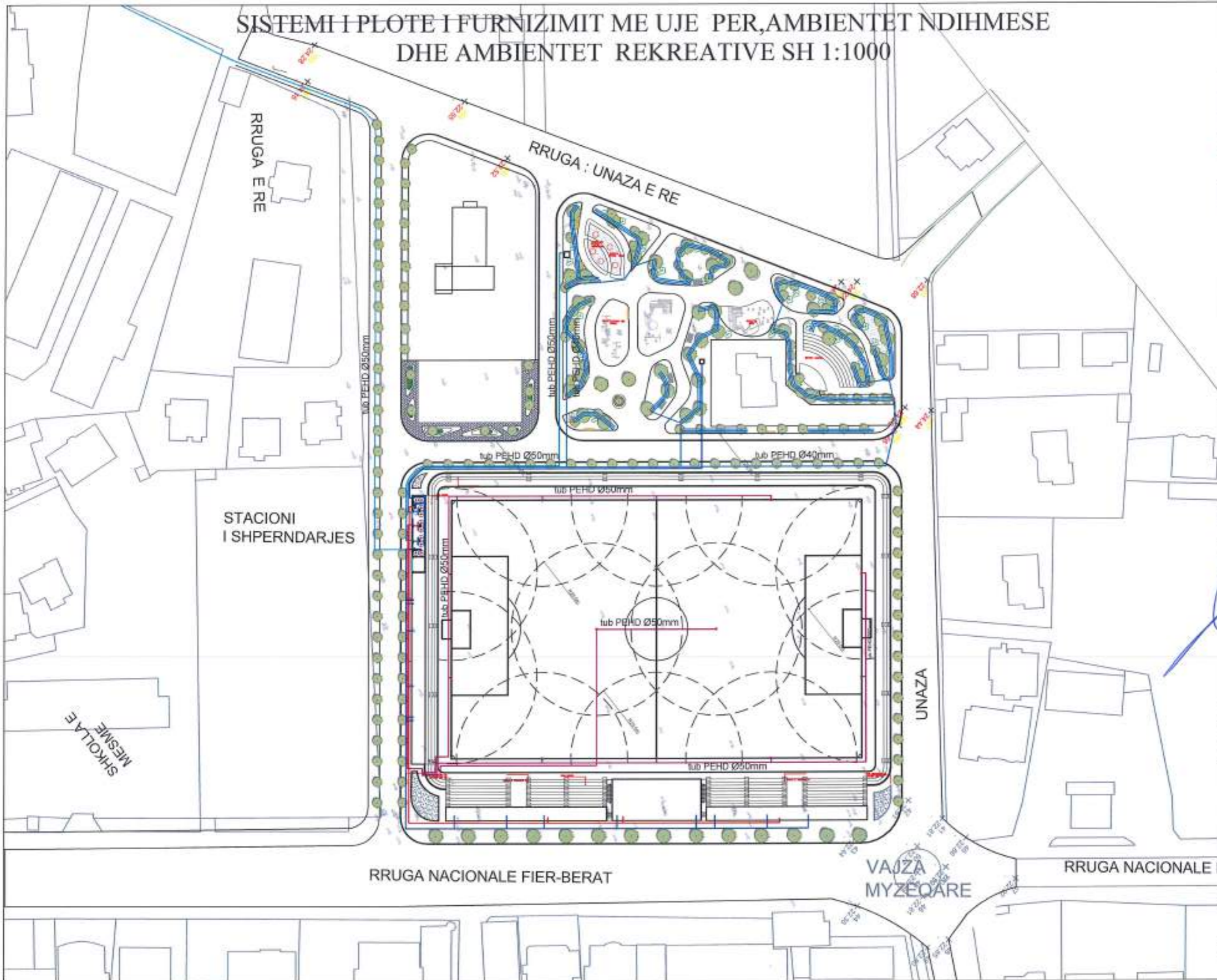

Perdoruesi

BASHKIA ROSKOVEC

Titulli i Projektit
REHABILITIMI URBAN I NJE NJESE TE BLOKUT NR.3 NE QENDER TE QYTETIT ROSKOVEC (FAZA NR.1)

PROJEKT-ZBATIMI

"NOVATECH STUDIO" SHPK

 ING. EMIL NOVA

Grupi projektues:
 ING. KOSTERIN
 ING. VISHTARI
 ING. ARBASTI
 ING. KURDI
 ING. BERGANI
 ING. DUKI
 ING. SHKURBI
 ING. KROQI

Titulli i Vizatimit
SISTEMI I PLOTE I FURNIZIMIT ME UJE PER STADIUMIN, AMBIENTET NDIHMESE DHE AMBIENTET REKREATIVE

Revizuar
KORRIK 2022

Skallja
1:1000

Revizimi i Fletës
H.1 - 01

SISTEMI I PLOTE I FURNIZIMIT ME UJE PER AMBIENTET REKREATIVE SH 1:500

RRUGA : UNAZA E RE



LEGJENDE

- Linja e furnizimit me uje per fushen
- Linja e furnizimit me uje per parkun rekreacional
- Linja e furnizimit me uje per ambientet komerciale/te sherbimit
- Linja e furnizimit me uje per shatervanin
- Linja e furnizimit me uje sistemin e Mbrojtjes Kunder Zjarrit
- Linja e furnizimit me uje nga Pusi
- Linja e furnizimit me uje nga U.K.R

Parashtesa

BASHKIA ROSKOVEC

Titulli i Projektit
REHABILITIMI URBAN I NJE PJESE TE BLAGUT NR.3. NE QENDER TE QYTIT ROSKOVEC (FAZA NR.1)

PROJEKT ZBATIMI

'NOVATECH STUDIO' SHPK

ING. EMIL NOVA

Grupi projektues:

No. Niveli	Mesazhi	Tyri
NO.1	NOVA	2005
NO.2	NOVA	2005
NO.3	NOVA	2005
NO.4	NOVA	2005
NO.5	NOVA	2005
NO.6	NOVA	2005
NO.7	NOVA	2005
NO.8	NOVA	2005
NO.9	NOVA	2005
NO.10	NOVA	2005

Kapitulli

PROJEKTI HIDRAULIK

Titulli i Vlerimit
SISTEMI I PLOTE I FURNIZIMIT ME UJE PER STADIUMIN, AMBIENTET NDIHMESE DHE AMBIENTET REKREATIVE

Realizuar KORRIK 2022

Skalla 1:500

Konkretizim i Planit

H.1 - 02

PLANIMETRIA E DHOMES SE FURNIZIM/SHPERNDARJES ME UJE TE STADIUMIT DHE HAPSIRAVE NDIHMESE SH 1:50

LEGJENDE

- Linja e furnizimit me uje per fushen
- Linja e furnizimit me uje per parkun rekreacional
- Linja e furnizimit me uje per ambientet komerciale/te sherbimit
- Linja e furnizimit me uje per shatervanin
- Linja e furnizimit me uje sistemin e Mbrojtjes kunder Zjarrit
- Linja e furnizimit me uje nga Pusi
- Linja e furnizimit me uje nga U.K.R
- Rezervuar Xingato 5000L

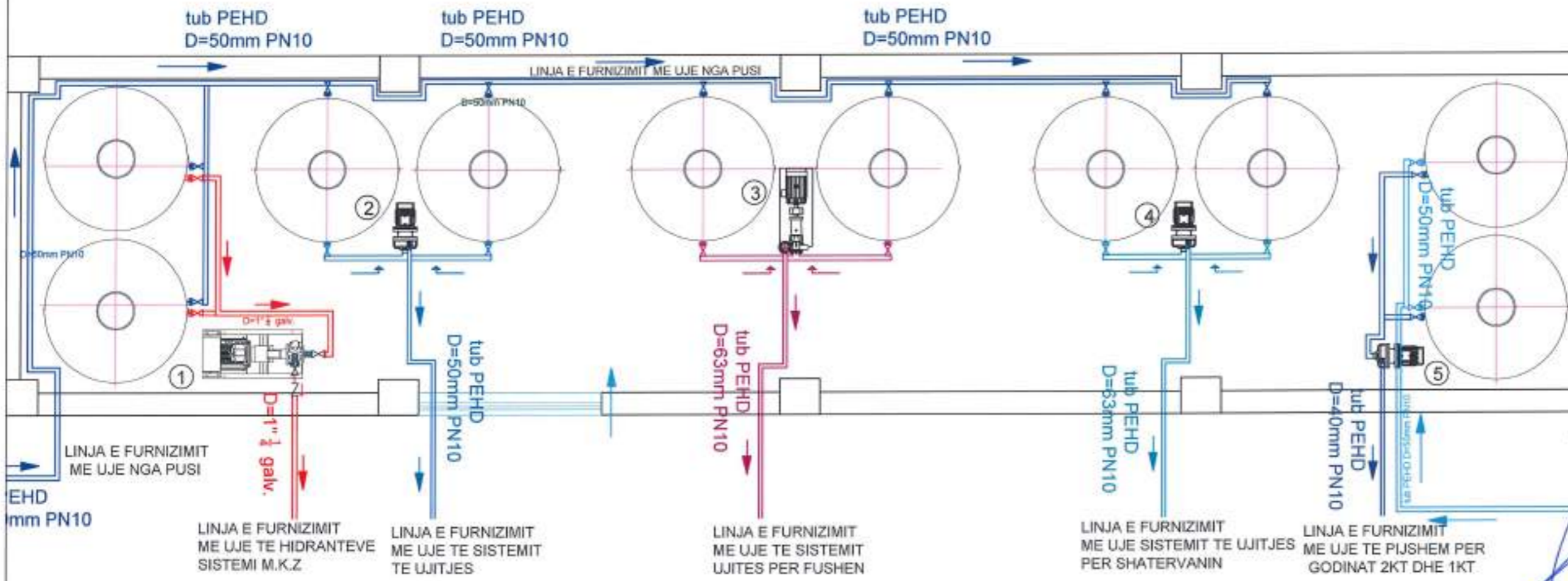

① Pompe e impiantit MNZ

② Pompe centrifugale Fuqia 1.1 Kw
Qmax=140l/min Hmax =22m

③ Pompe centrifugale Fuqia 7.5 Kw
Qmax=750l/min Hmax =100m

④ Pompe centrifugale Fuqia 1.1 Kw
Qmax=140l/min Hmax =22m

⑤ Pompe centrifugale Fuqia 1.1 Kw
Qmax=140l/min Hmax =22m

BASHKIA ROSKOVEC

REHABILITIMI URBAN I NJE PJERE TE BLOKUT NR.3 NE QENDER TE QYTETIT ROSKOVEC (FAZA NR.1)

PROJEKTI ZBATIMI

ING. EMIL NOVA

NOVATECH STUDIO

SH. P.K.

PROJEKTIM I FURNIZIMIT ME UJE

PROJEKTI HIDRAULIK

TITULLI I VIZATIMIT
PLANIMETRIA E DHOMES SE FURNIZIM/SHPERNDARJES ME UJE TE STADIUMIT DHE HAPSIRAVE NDIHMESE

Skollimur
KORRIK 2022

Shkala
1:50

Kyçja e vizatimit
H.1 - 04



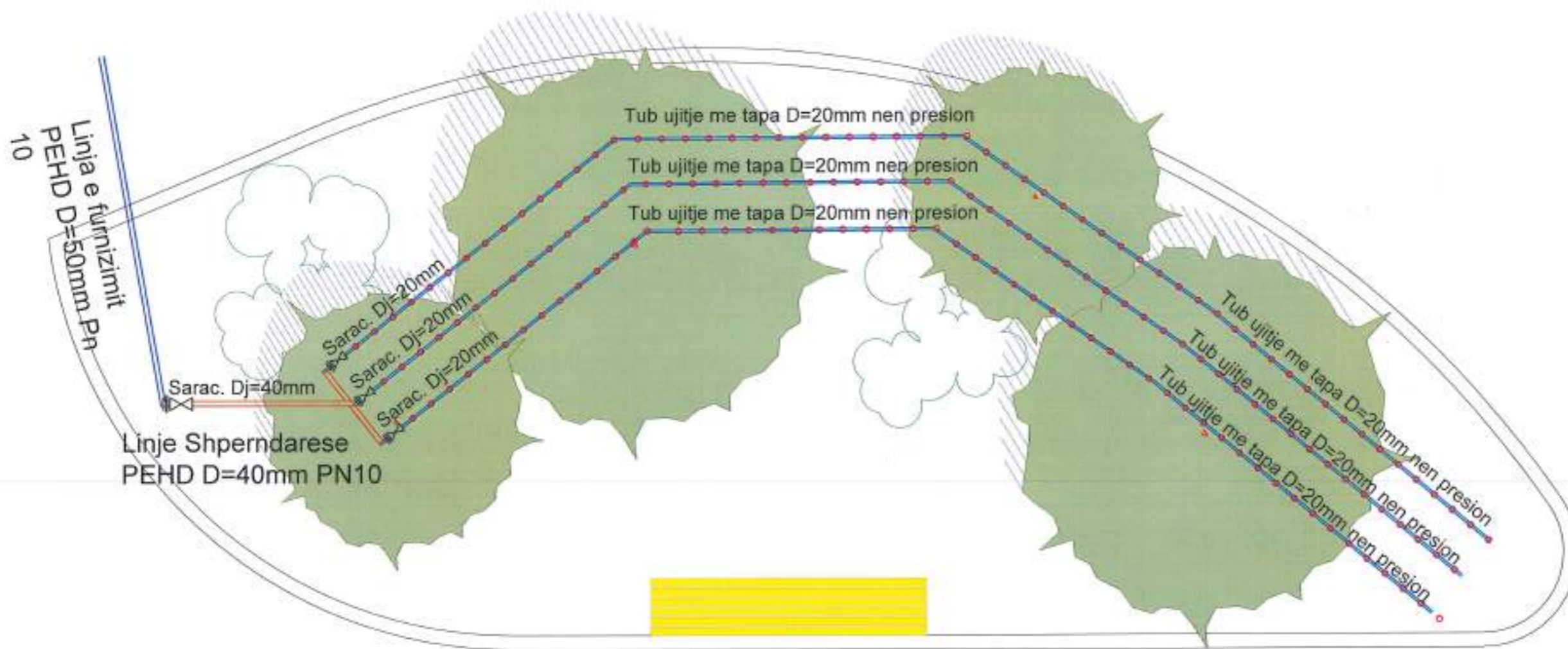

SISTEMI UJITES I PARKUT REKREACIONAL SH 1:50



<p>Titulli i Projektit</p> <p>BASHKIA ROSKOVEC</p> <p>REHABILITIM URBAN I NJE PJESE TE ELLOKUT NR.3 NE QENDER TE QYTETIT ROSKOVEC (FAZA NR 1)</p> <p>PROJEKT-ZBATIMI</p>	
<p>Grupi projektues:</p> <p>NOVATECH STUDIO "SHPE"</p> <p>ING. EMIL NOVA</p>	
<p>Kapitulli</p> <p>PROJEKTI HIDRAULIK</p>	
<p>Titulli i Vizatimit</p> <p>SISTEMI UJITES I PARKUT REKREACIONAL</p>	
<p>Realizuar</p> <p>KORRIK 2022</p>	<p>Skalla</p> <p>1:50</p>
<p>Emetimi i Fletës</p> <p>H.1 - 06</p>	

SISTEMI I FURNIZIMIT ME UJE I SHATERVANIT SH 1:80

LEGJENDE

-  Linja e furnizimit me uje
-  Linja qe ben kthimin ne pompe ne forme cikli te mbyllur
-  Linja e shkarkimit te rezervuareve te shatervanit ne rasti mimbajtje
-  Linja e furnizimit me uje per shatervanin
-  Dalje vertikale te ujit

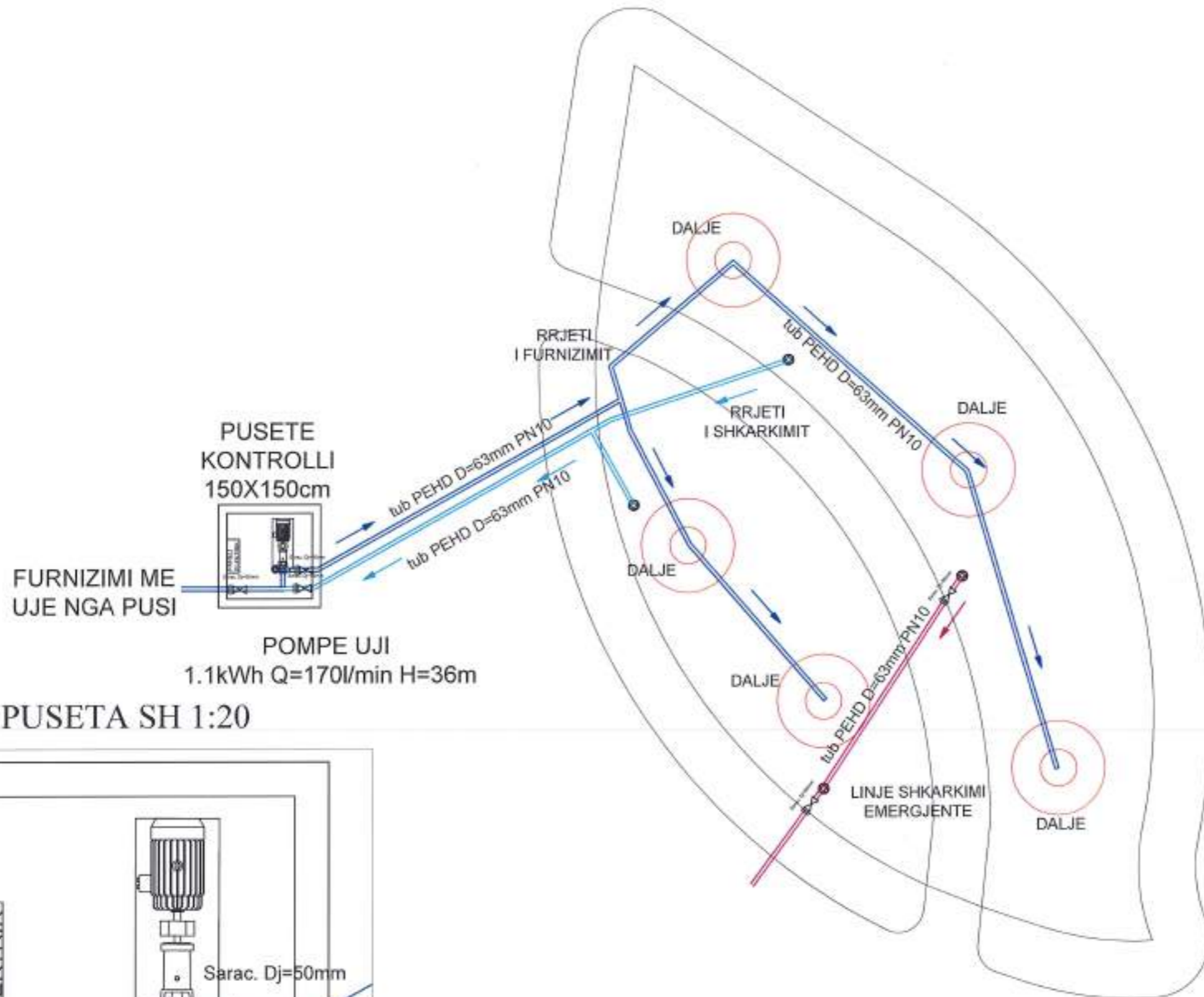

DETAJ PUSETA SH 1:20

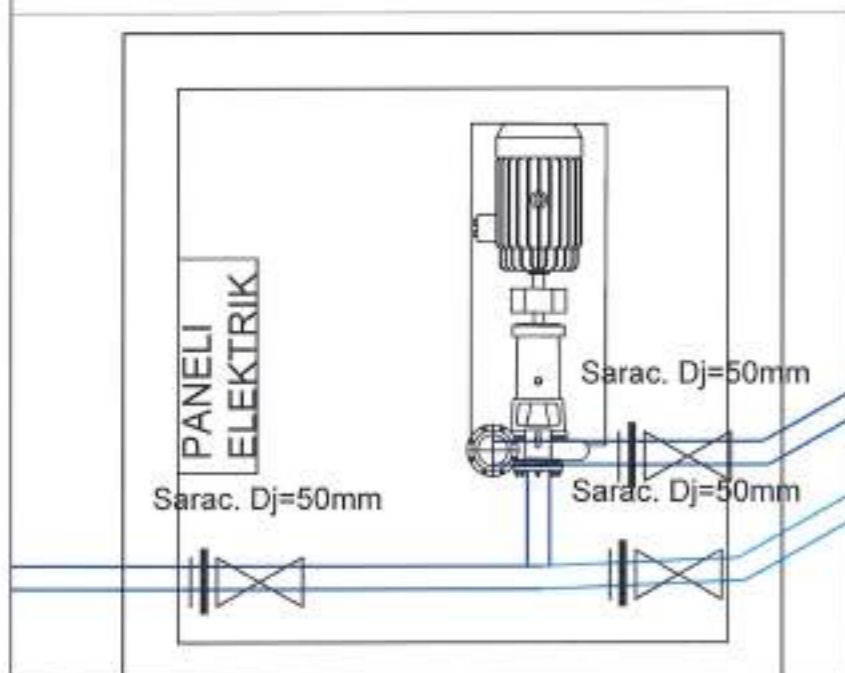

Formitës



Titulli i Projektit

REHABILITIMI URRAN I NJE PJESE TE BLOKUT NR.3 NE QENDER TE QYTETIT ROSKOVEC (FAZA NR 1)

PROJEKT-ZBATIMI

"NOVATECH STUDIO" SHPK

ING. EMIL NOVA

Grupi projektimit

NO. 4001/19	Mirza TOPO
NO. 4001/19	Klan SHK
NO. 4001/19	Ilirija MOU
NO. 4001/19	Emil NOVA
NO. 4001/19	Emil NOVA
NO. 4001/19	Emil NOVA
NO. 4001/19	Emil NOVA
NO. 4001/19	Emil NOVA
NO. 4001/19	Emil NOVA
NO. 4001/19	Emil NOVA

Ngjitur

PROJEKTI HIDRAULIK

Titulli i Vlerimit

SISTEMI UJTES I SHATERVANIT

Realizuar

KORRIK 2022

Shkalla

1:80

Enkurtimi i Fletës

H.1 - 07

PRERJE TERTHORE E PUSIT SH 1:40

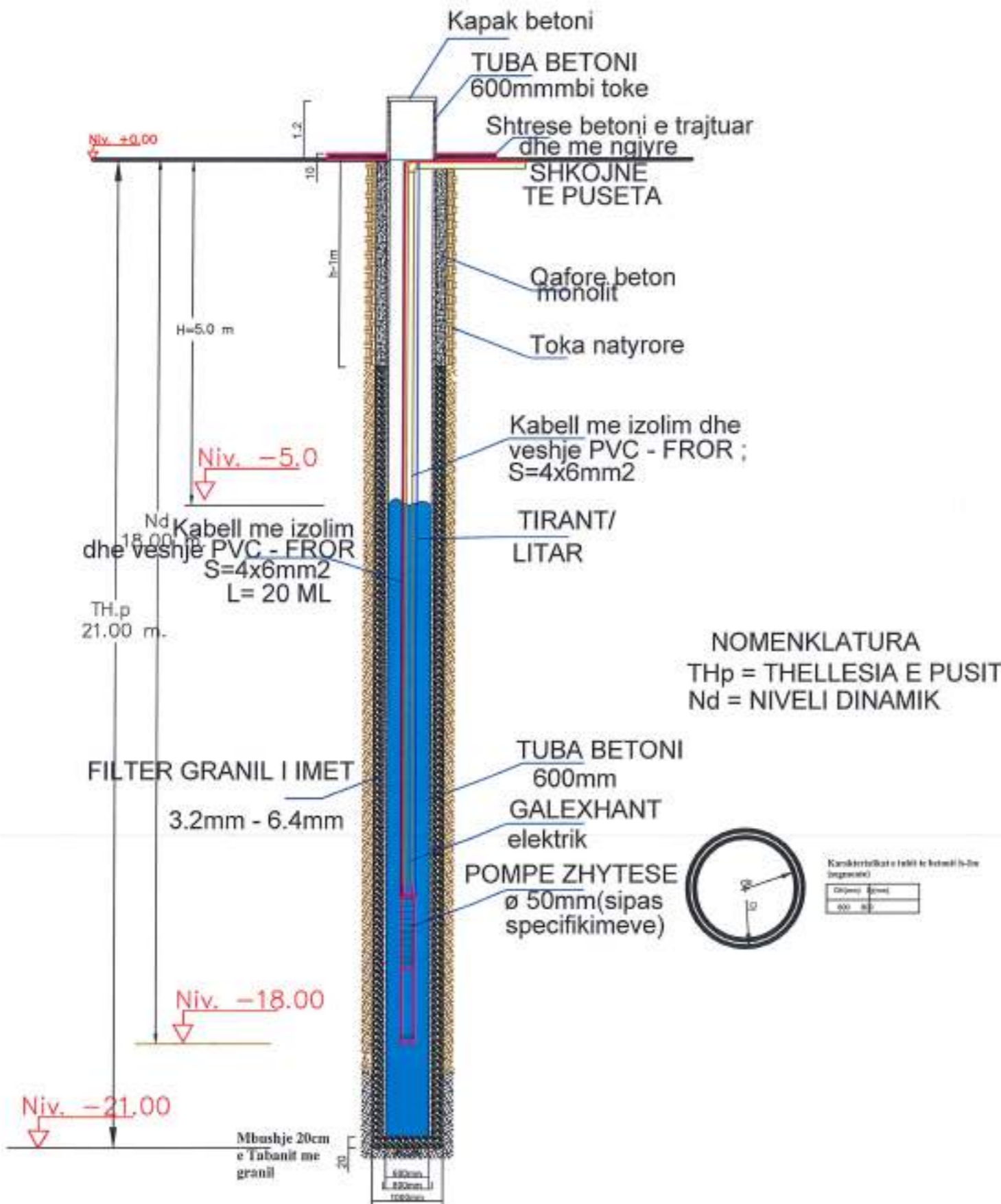

NOMENKLATURA
 THp = THELLESIA E PUSIT
 Nd = NIVELI DINAMIK

LISTA E MATERIALEVE TE PUSIT TE RI

Nr	PERSHKRIMI	DIAMETRI/ NJESIA	SASIA
1	PIKA E LIDHJES	cope	1
2	Kabell me izolim dhe veshje PVC - FROR ; S=4x6mm2	4x6mm2	20m
3	KAPAK BETONI C16/20 RRETHOR MBI PUS DIAM.600mm	cope	1
4	BRYL 90° plastik 50mm	cope	1
5	TUB PPR 50mm PN16	mil	20
6	TUBA BETONI 600mm(neto)	mil	22
7	Granil anesor mbushje	3.2mm - 6.4mm	4.8m ³
8	Qafore betoni C25/30	1m lartesi	0.25m ³
9	GALEXHANT elektrik	cope	1
10	POMPE ZHYTESE sipas specifikimeve	cope	1
11	LITAR/TIRANT D= 3/8"	mil	20

Forësit
FASHKIA ROSKOVEC
 Titulli i Projektit
 REHABILITIMI URBAN I NJE FJESE TE BLOKUT NR.3 NE QENDER TE QYTETIT ROSKOVEC (FAZA NR.1)
 PROJEKT-ERATIMI

"NOVATSECH STUDIO" SHPK
 IBO. EMIL NOVA
 Grupi projektant:
 Miroslav TANDI
 Kasty BASHI
 Miroslav NOVAK
 Gleda ROSA
 Katerina NOVA
 Katerina ROSKOVEC
 Tetyana SOKOL
 Miroslav SILLARU
 Miroslav ROSKOVEC

Kapitulli
PROJEKTI HIDRAULIK
 Titulli i Vëstitimit
 PRERJE TERTHORE E PUSIT
 Data e miratimit
 KORRIK 2022
 Shkalla
 1:40
H.1 - 08

