

Pamje te pjeshme te Interierit.

SHENIME TEKNIKE

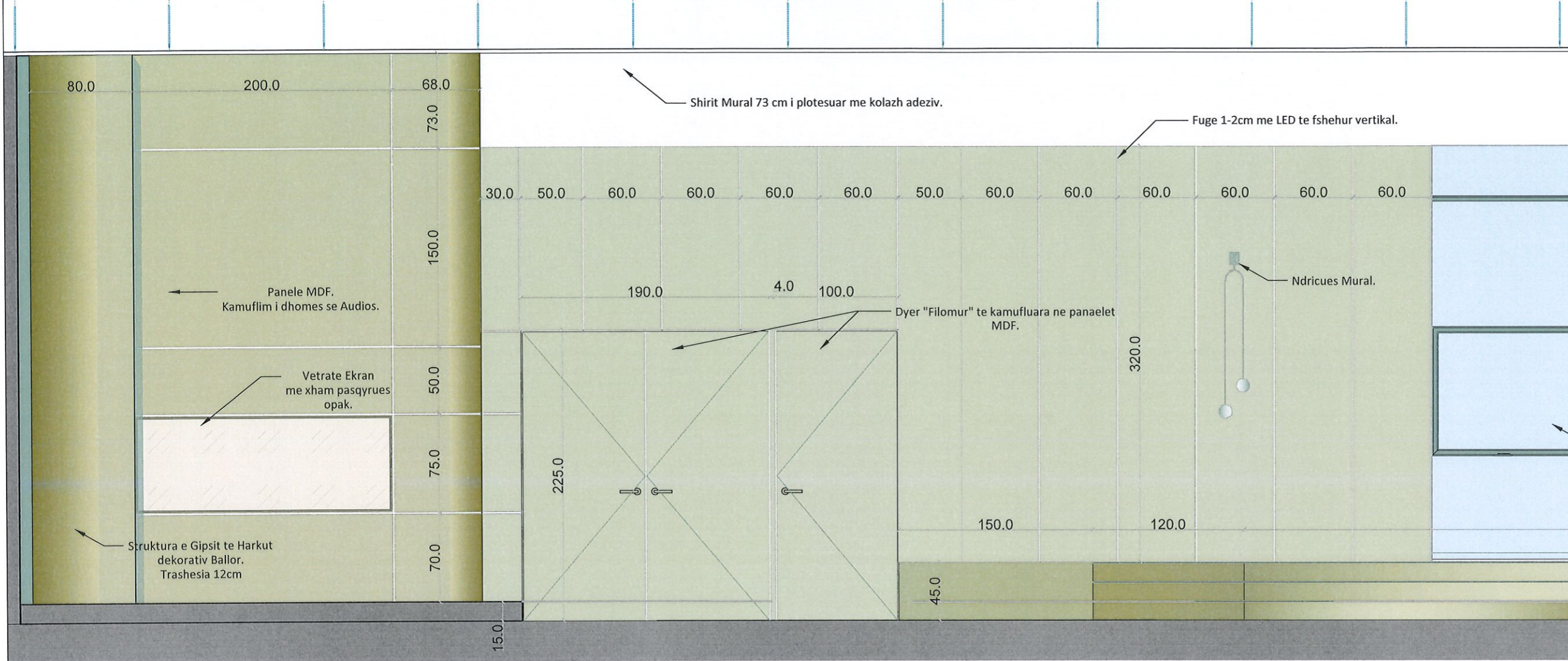

1. KY PROJEKT ESHTHE PRONE E BASHKISE ELBASAN.
2. NUK LEJOHET KOPJIMI APO RIPRODHIMI I KETIJ VIZATIMI PA AUTORIZIMIN E DRETORISE SE PROJEKTIMIT DHE SHERBIMEVE INXHINIERIKE NE BASHKINE ELBASAN.
3. TE RESPEKTOHEN DIMENSIONET E SHKRUAR NE VIZATIM.
4. PER CDO PAQARTESI APO MOSPERPUTHJE TE PROJEKTIT ME SITUATEN NE TERREN TE MERRET KONTAKT ME PROJEKTUESIN
5. NUK LEJOHET ASNJE NDRYSHIM I PROJEKTIT PA MIRATIMIN SPECIFIK TE D.P.SH.I -se.
6. PER PERCAKTIMIN E NGJYRAVE, MATERIALEVE APO MALLRAVE QE DO TE PERDOREN NE KETE PROJEKT DUHET TE MERRET FILLIMISH TE MERRET MIRATIMI I PROJEKTUESIT DHE SUPERVIZORIT.

ADRESA:  
Lagja "Brigada 17 Sulmuese"

Shenim: Nuk do te kryhen punimet pa pranine e projektuesit ne piketimin e objektit.

RISH: PERSHKRIMI : \_\_\_\_\_ NGA: \_\_\_\_\_ DATA: \_\_\_\_\_  
FAZA E PROJEKTIT :  
**PROJEKTI ZBATIMIT (ARKITEKTONIK)**

**BASHKIA ELBASAN**  
Rruga "Qemal Stafa"  
Lagja "Brig 17 Sulmuese"  
+35554400152  
email: bashkiaeblasani@elbasani.gov.al  
web: www.elbasani.gov.al

INVESTITOR: **BASHKIA ELBASAN**

DREJTORIA: **DREJTORIA E PROJEKTIMIT**  
  
Përgjegjës: **ing. Bruno Korumi** (Signature)  
Drejtör: **ark. Marvis Avllazagaj** (Signature)

PROJEKTUES:  
ark. Marvis Avllazagaj Lic. A.0992/2  
ark. Ester Toni Lic. \_\_\_\_\_ (Signature)

PROJEKTI:  
Projekti i arredimit te interierit, Salla e Keshillit Bashkiak, Bashkia Elbasan.

EMERTIMI I FLETES:  
**Pamje e pjeshme e Interierit.**

SHKALLA A3: 1:40	DATA: PRILL 2024	VIZATOI: Sektori Projektimit	KONTROLLOI: Sektori Projektimit
PROJEKTI NR: .....	FLETA NR: A3 / A 11	RISHIKIMI:	.....

Pamje 3D





Pamje te pjeshme te Interierit.

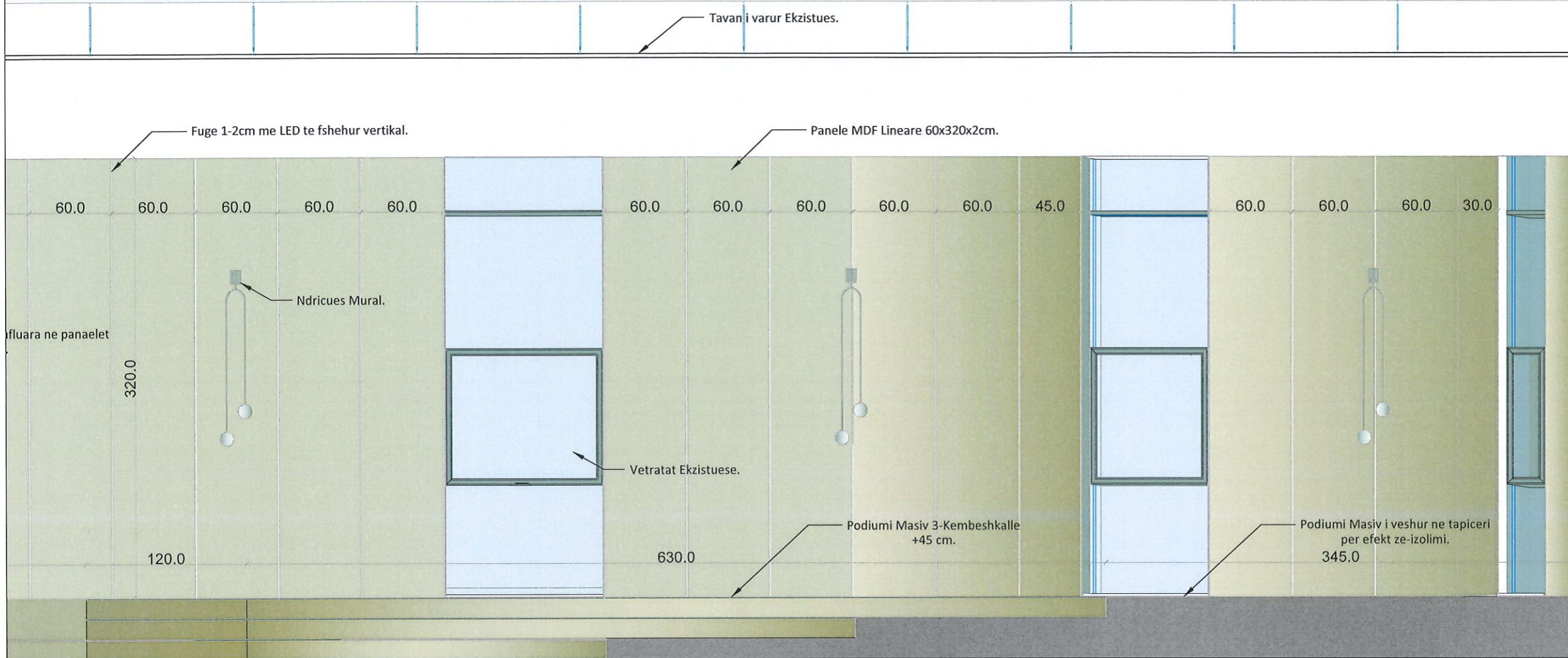

SHENIME TEKNIKE

1. KY PROJEKT ESHTË PRONË E BASHKISË ELBASAN.
2. NUK LEJOHET KOPJIMI APO RIPRODHIMI I KETIJ VIZATIMI PA AUTORIZIMIN E DRETORISE SE PROJEKTIMIT DHE SHERBIMEVE INZHINIERIKE NE BASHKINE ELBASAN.
3. TE RESPEKTOHEN DIMENSIONET E SHKRUARA NE VIZATIM.
4. PER CDO PAQARTESI APO MOSPËRPUTHJE TE PROJEKTIT ME SITUATEN NE TERREN TE MERRET KONTAKT ME PROJEKTUESIN
5. NUK LEJOHET ASNJE NDRYSHIM I PROJEKTIT PA MIRATIMIN SPECIFIK TE D.P.SH.I -se.
6. PER PERCAKTIMIN E NGJYRAVE, MATERIALEVE APO MALLRAVE QE DO TE PERDOREN NE KETE PROJEKT DUHET TE MERRET FILLIMISH TE MERRET MIRATIMI I PROJEKTUESIT DHE SUPERVIZORIT.

ADRESA:

Lagja "Brigada 17 Sulmuese"

Shenim: Nuk do te kryhen punimet pa pranine e projektuesit ne pikefimin e objektit.

RISH: PERSHKRIMI : NGA: DATA:  
FAZA E PROJEKTIT :  
PROJEKTI ZBATIMIT (ARKITEKTONIK)

**BASHKIA ELBASAN**  
Rruga "Qemal Stafa"  
Lagja "Brig 17 Sulmuese"  
+35554400152  
email: bashkiaeelbasan@elbasani.gov.al  
web: www.elbasani.gov.al

INVESTITOR: BASHKIA ELBASAN

DREJTORIA: DREJTORIA E PROJEKTIMIT

Përgjegjës: ing. Bruno Korumi  
Drejtör: ark. Marvis Avllazagaj

PROJEKTUES:  
ark. Marvis Avllazagaj Lic. A.0992/2  
ark. Ester Toni Lic. ---

PROJEKTI:  
Projekti i arredimit te interierit, Salla e Keshillit Bashkiak, Bashkia Elbasan.

EMERTIMI I FLETES:  
Pamje e pjeshme e Interierit.

SHKALLA A3: 1:40	DATA: PRILL 2024	VIZATOI: Sektori Projektimit	KONTROLLOI: Sektori Projektimit
PROJEKTI NR: .....	FLETA NR: A3 / A 11	RISHIKIMI: .....	

Pamje 3D





Detaje te Mobilimit.

M1 Pamje ne Plan.

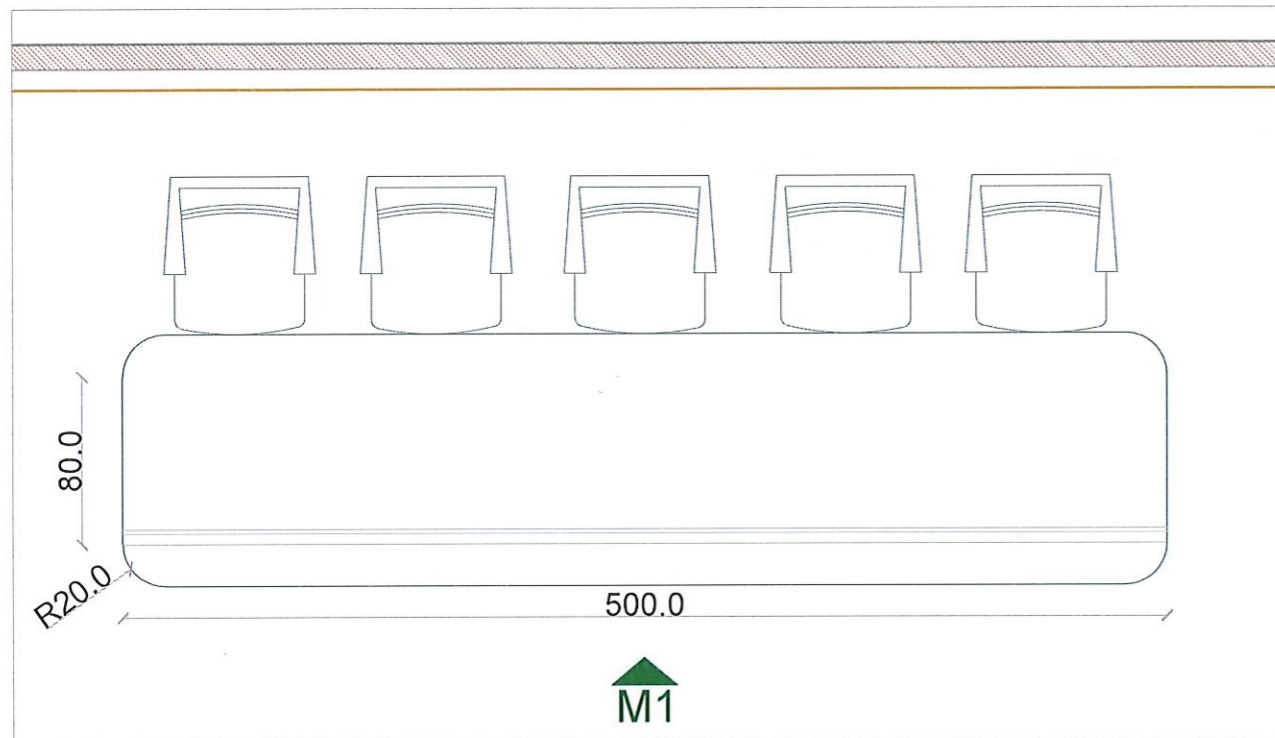

M1 Pamje Ballore.

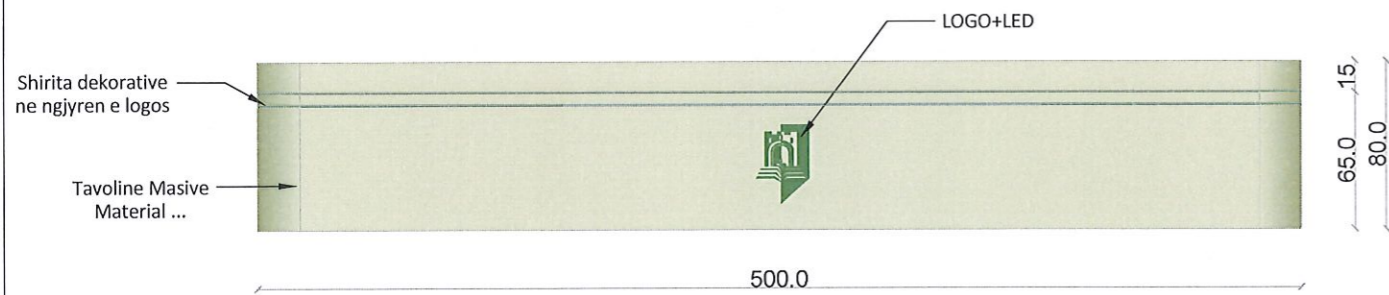

M1 Pamje ne 3D.



SHENIME TEKNIKE

1. KY PROJEKT ESHTË PRONË E BASHKISË ELBASAN.
2. NUK LEJOHET KOPJIMI APO RIPRODHIMI I KETIJ VIZATIMI PA AUTORIZIMIN E DRETORISË SE PROJEKTIMIT DHE SHERBIMEVE INZHINIERIKE NE BASHKINE ELBASAN.
3. TE RESPEKTOHEN DIMENSIONET E SHKRUARA NE VIZATIM.
4. PER CDO PAQARTESI APO MOSPERPËRTHJE TE PROJEKTIT ME SITUATËN NE TERREN TE MERRET KONTAKT ME PROJEKTUESIN
5. NUK LEJOHET ASNJE NDRYSHIM I PROJEKTIT PA MIRATIMIN SPECIFIK TE D.P.SH.I -se.
6. PER PERCAKTIMIN E NGJYRAVE, MATERIALEVE APO MALLRAVE QE DO TE PERDOREN NE KETE PROJEKT DUHET TE MERRET FILLIMISH TE MERRET MIRATIMI I PROJEKTUESIT DHE SUPERVIZORIT.

ADRESA:  
Lagja "Brigada 17 Sulmuese"

Shenim: Nuk do te kryhen punimet pa pranine e projektuesit ne piketimin e objektit.

RISH: PERSHKRIMI : NGA: DATA:  
FAZA E PROJEKTIT :  
PROJEKTI ZBATIMIT (ARKITEKTONIK)

**BASHKIA ELBASAN**  
Rruga: "Qemal Stafa"  
Lagja: "Brig 17 Sulmuese"  
+35554400152  
email: bashkiaelbasan@elbasani.gov.al  
web: www.elbasani.gov.al

INVESTITOR: BASHKIA ELBASAN

DREJTORIA: DREJTORIA E PROJEKTIMIT

Përgjegjës: ing. Bruno Korumi  
Drejtor: ark/Marvis Avllazagaj

PROJEKTUES:  
ark.Marvis Avllazagaj Lic. A.0992/2  
ark.Ester Toni Lic. —

PROJEKTI:  
Projekti i arredimit te interierit, Salla e Keshillit Bashkiak, Bashkia Elbasan.

EMERTIMI I FLETES:  
Detaje te Mobilimit.

SHKALLA A3: 1:40	DATA: PRILL 2024	VIZATOI: Sektori Projektimit	KONTROLLOI: Sektori Projektimit
PROJEKTI NR: .....	FLETA NR: A3 / A 11	RISHIKIMI: .....	



Detaje te Mobilimit.

M2 Pamje ne Plan.

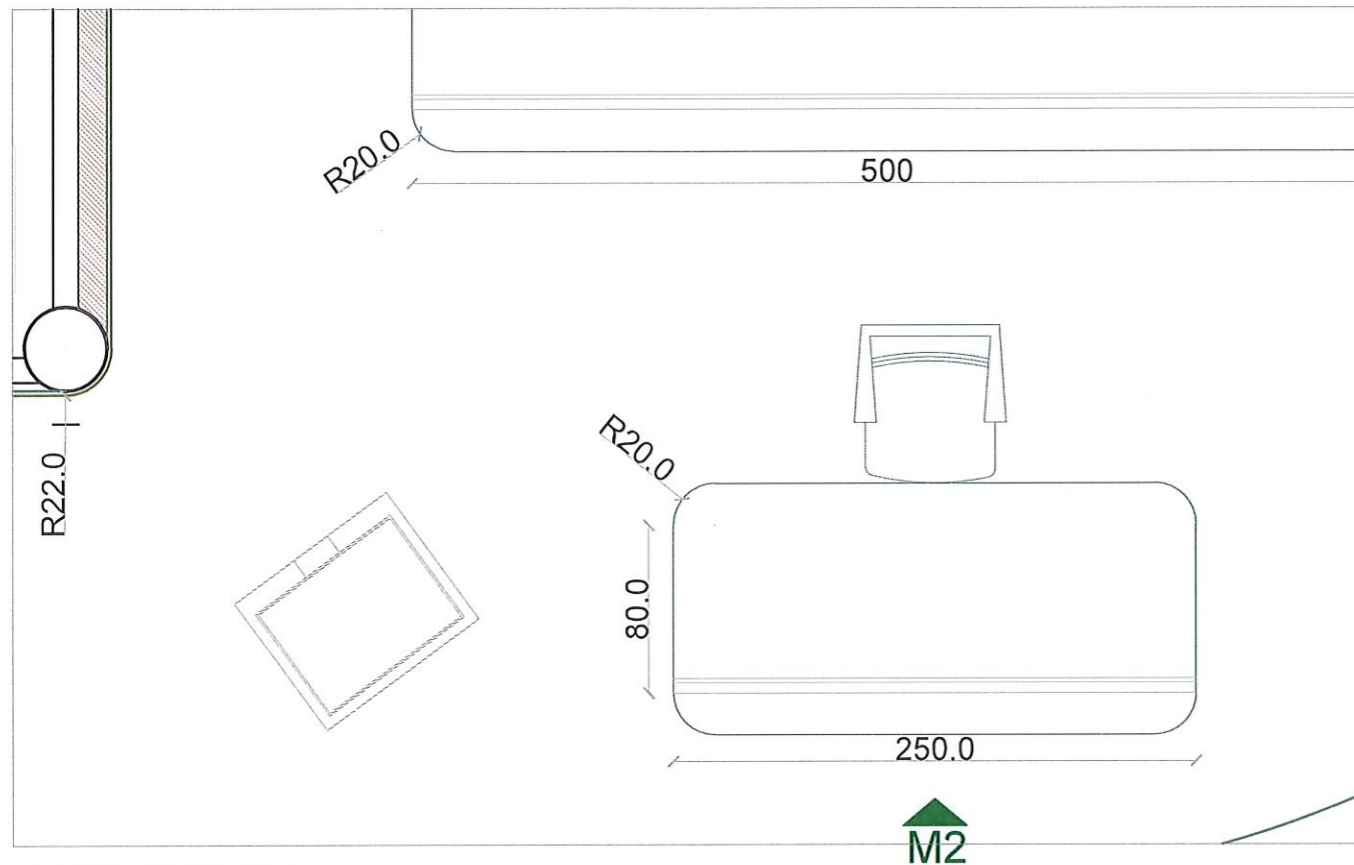

M2 Pamje Ballore.

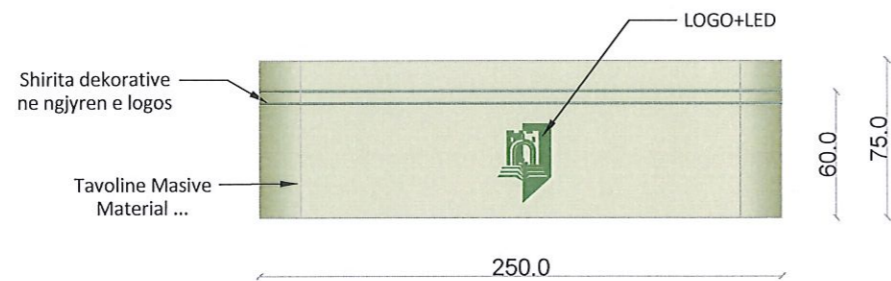

M2 Pamje ne 3D.



SHENIME TEKNIKE

1. KY PROJEKT ESHTË PRONË E BASHKISË ELBASAN.
2. NUK LEJOHET KOPJIMI APO RIPRODHIMI I KETIJ VIZATIMI PA AUTORIZIMIN E DRETORISE SE PROJEKTIMIT DHE SHERBIMEVE INXHINIERIKE NE BASHKINE ELBASAN.
3. TE RESPEKTOHEN DIMENSIONET E SHKRUARA NE VIZATIM.
4. PER CDO PAQARTESI APO MOSPERPËRPUTHJE TE PROJEKTIT ME SITUATËN NE TERREN TE MERRET KONTAKT ME PROJEKTUESIN
5. NUK LEJOHET ASNJE NDRYSHIM I PROJEKTIT PA MIRATIMIN SPECIFIK TE D.P.SH.I -se.
6. PER PERCAKTIMIN E NGJYRAVE, MATERIALEVE APO MALLRAVE QE DO TE PERDOREN NE KETE PROJEKT DUHET TE MERRET FILLIMISH TE MERRET MIRATIMI I PROJEKTUESIT DHE SUPERVIZORIT.

ADRESA:  
Lagja "Brigada 17 Sulmuese"

Shenim: Nuk do te kryhen punimet pa pranine e projektuesit ne piketimin e objektit.

RISH: PERSHKRIMI : NGA: DATA:  
FAZA E PROJEKTIT :  
PROJEKTI ZBATIMIT (ARKITEKTONIK)

**BASHKIA ELBASAN**  
Rruga "Qemal Stafa"  
Lagja "Brig 17 Sulmuese"  
+35554400152  
email: bashkiaelbasan@elbasani.gov.al  
web: www.elbasani.gov.al

INVESTITOR: BASHKIA ELBASAN

DREJTORIA: DREJTORIA E PROJEKTIMIT  
Përgjegjës: ing. Bruno Korumi  
Drejtör: ark/Marvis Avllazagaj

PROJEKTUES:  
ark. Marvis Avllazagaj Lic. A.0992/2  
ark. Ester Toni Lic. ...

PROJEKTI:  
Projekti i arredimit te interierit, Salla e Keshillit Bashkiak, Bashkia Elbasan.

EMERTIMI I FLETES:  
Detaje te Mobilimit/ Posti i K.B.

SHKALLA A3: 1:40	DATA: PRILL 2024	VIZATOI: Sektori Projektimit	KONTROLLOI: Sektori Projektimit
PROJEKTI NR: .....	FLETA NR: A3 / A 11	RISHIKIMI: .....	



Planimetri Mobilimi.

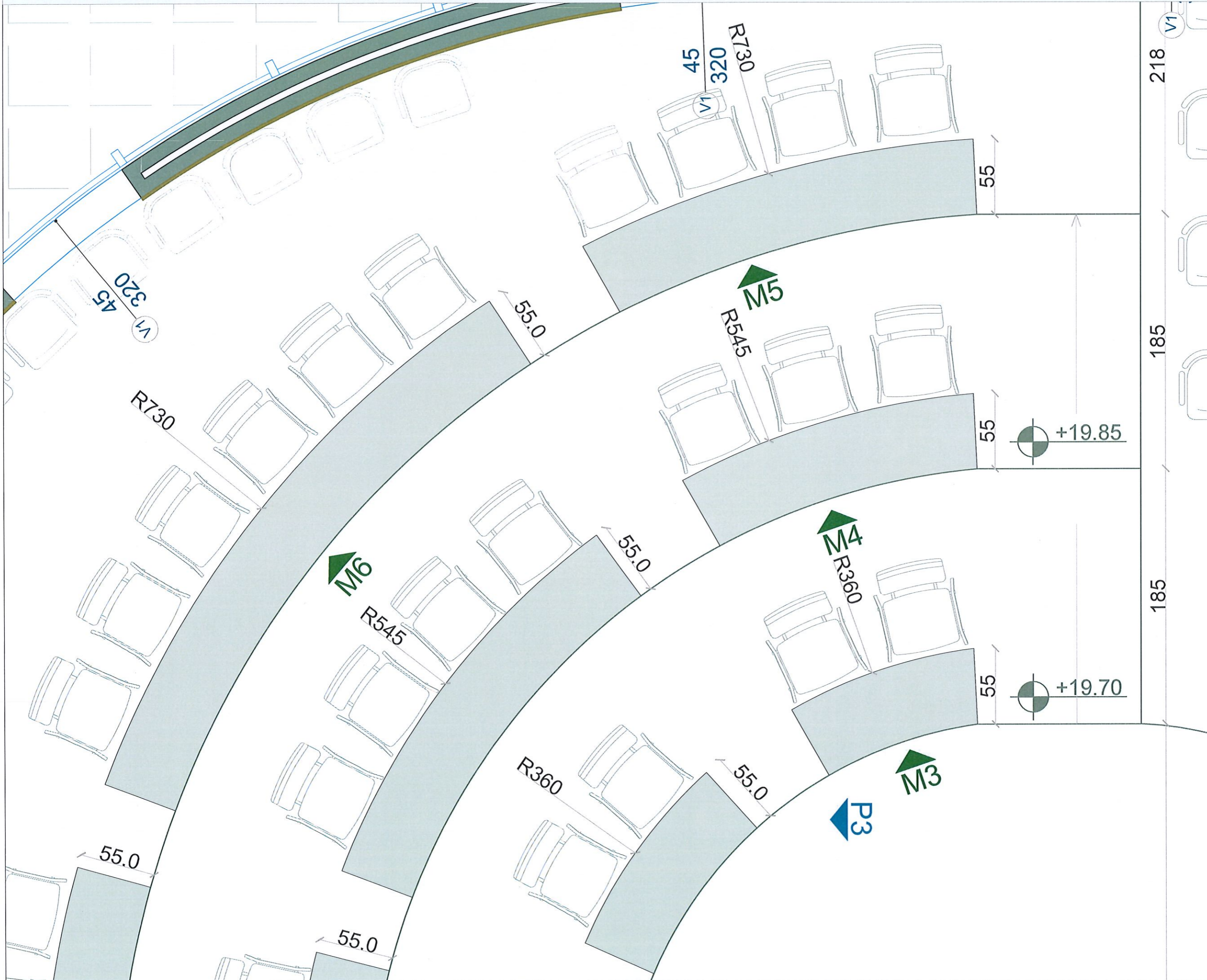

SHENIME TEKNIKE

1. KY PROJEKT ESHTË PRONË E BASHKISË ELBASAN.
2. NUK LEJOHET KOPJIMI APO RIPRODHIMI I KETIJ VIZATIMI PA AUTORIZIMIN E DRETORISE SE PROJEKTIMIT DHE SHERBIMEVE INXHINIERIKE NE BASHKINE ELBASAN.
3. TE RESPEKTOHEN DIMENSIONET E SHKRUAR NE VIZATIM.
4. PER CDO PAQARTESI APO MOSPERPËRTHJETE TE PROJEKTIT ME SITUATËN NE TERREN TE MERRET KONTAKT ME PROJEKTUESIN
5. NUK LEJOHET ASNJE NDRYSHIM I PROJEKTIT PA MIRATIMIN SPECIFIK TE D.P.SH.I -se.
6. PER PERCAKTIMIN E NGJYRAVE, MATERIALEVE APO MALLRAVE QE DO TE PERDOREN NE KETE PROJEKT DUHET TE MERRET FILLIMISH TE MERRET MIRATIMI I PROJEKTUESIT DHE SUPERVIZORIT.

ADRESA:  
Lagja "Brigada 17 Sulmuese"

Shenim: Nuk do te kryhen punimet pa pranine e projektuesit ne piketimin e objektit.

RISH: PERSHKRIMI : NGA: DATA:  
FAZA E PROJEKTIT :  
PROJEKTI ZBATIMIT (ARKITEKTONIK)

**BASHKIA ELBASAN**  
Rruga: "Qemal Stafa"  
Lagja: "Brig 17 Sulmuese"  
+3554400152  
email: bashkiaeelbasan@elbasani.gov.al  
web: www.elbasani.gov.al

INVESTITOR: BASHKIA ELBASAN

DREJTORIA: DREJTORIA E PROJEKTIMIT  
Përgjegjës: ing. Bruno Korumi  
Drejtor: ark/Marvis Avllazagaj

PROJEKTUES:  
ark. Marvis Avllazagaj Lic. A.0992/2  
ark. Ester Toni Lic. ---

PROJEKTI:  
Projekti i arredimit te interierit, Salla e Keshillit Bashkiak, Bashkia Elbasan.

EMERTIMI I FLETES:  
Planimetri Mobilimi.

SHKALLA A3: 1:40	DATA: PRILL 2024	VIZATOI: Sektori Projektimit	KONTROLLOI: Sektori Projektimit
PROJEKTI NR: .....	FLETA NR: A3 / A 11	RISHIKIMI: .....	



**M3 Pamje ne Plan.**

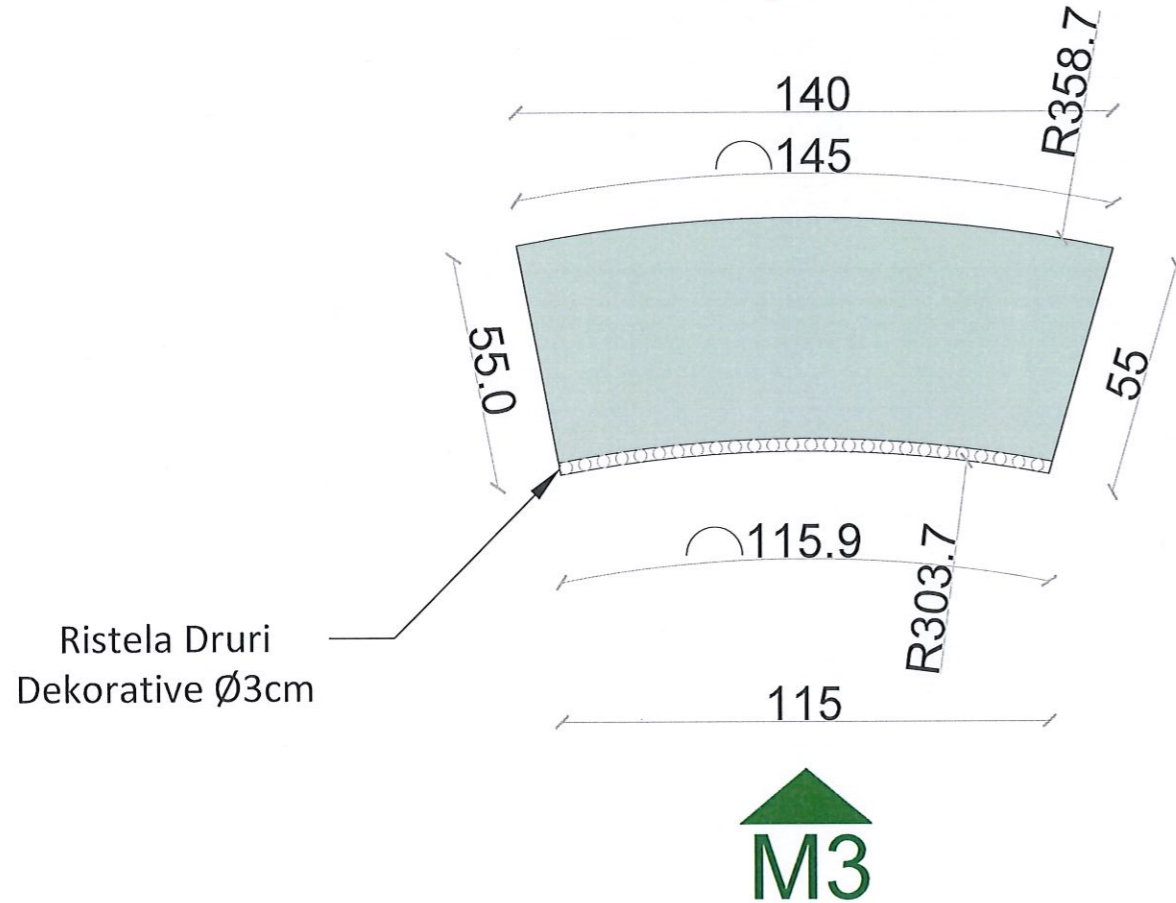

**M3 Pamje Ballore.**

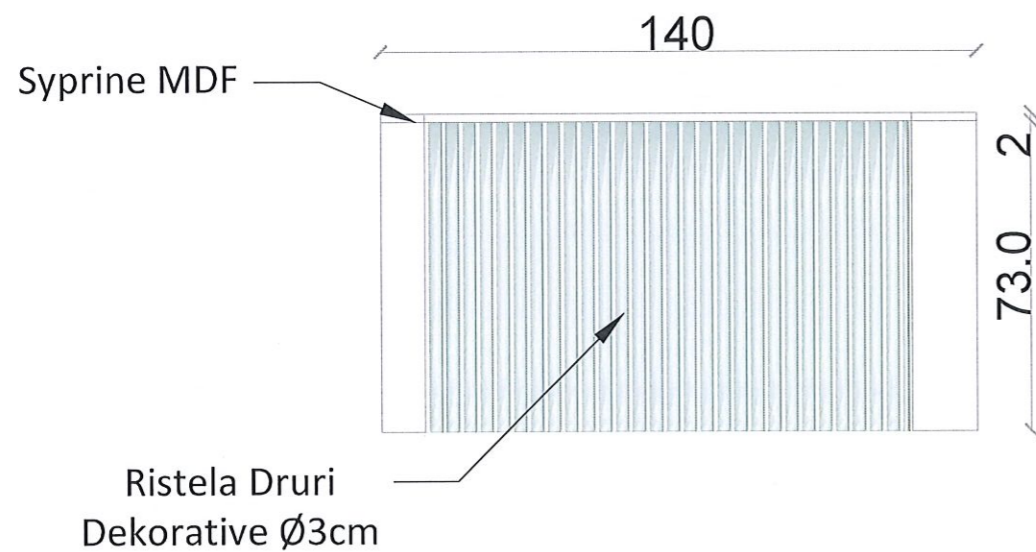

**M3 Pamje 3D.**



1. KY PROJEKT ESHTË PRONË E BASHKISË ELBASAN.
2. NUK LEJOHET KOPJIMI APO RIPRODHIMI I KETIJ VIZATIMI PA AUTORIZIMIN E DRETORISË SE PROJEKTIMIT DHE SHERBIMEVE INXHINIERIKE NE BASHKINE ELBASAN.
3. TE RESPEKTOHEN DIMENSIONET E SHKRUAR NE VIZATIM.
4. PER CDO PAQARTESI APO MOSPERPËRTHJETE PROJEKTIT ME SITUATËN NE TERREN TE MERRET KONTAKT ME PROJEKTUESIN
5. NUK LEJOHET ASNJE NDRYSHIM I PROJEKTIT PA MIRATIMIN SPECIFIK TE D.P.SH.I -se.
6. PER PERCAKTIMIN E NGJYRAVE, MATERIALEVE APO MALLRAVE QE DO TE PERDOREN NE KETE PROJEKT DUHET TE MERRET FILLIMISH TE MERRET MIRATIMI I PROJEKTUESIT DHE SUPERVIZORIT.

ADRESA:  
Lagja "Brigada 17 Sulmuese"

Shenim: Nuk do te kryhen punimet pa pranine e projektuesit ne pikefimin e objektit.

RISH: PERSHKRIMI : NGA: DATA:  
FAZA E PROJEKTIT :  
PROJEKTI ZBATIMIT (ARKITEKTONIK)

**BASHKIA ELBASAN**  
Rruga "Qemal Stafa"  
Lagja "Brig 17 Sulmuese"  
+35554400152  
email: bashkiaelbasan@elbasani.gov.al  
web: www.elbasani.gov.al

INVESTITOR: BASHKIA ELBASAN

DREJTORIA: DREJTORIA E PROJEKTIMIT

Përgjegjës: ing. Bruno Korumi  
Drejtor: ark/Marvis Avllazagaj

PROJEKTUES:  
ark.Marvis Avllazagaj Lic. A.0992/2  
ark.Ester Toni Lic. ---

PROJEKTI:  
Projekti i arredimit te interierit, Salla e Keshillit Bashkiak, Bashkia Elbasan.

EMERTIMI I FLETES:  
Detaje te Mobilimit/ Poste te pjestareve K.B.

SHKALLA A3: 1:40	DATA: PRILL 2024	VIZATOI: Sektori Projektimit	KONTROLLOI: Sektori Projektimit
PROJEKTI NR: .....	FLETA NR: A3 / A 11	RISHIKIMI: .....	



**M4 Pamje ne Plan.**

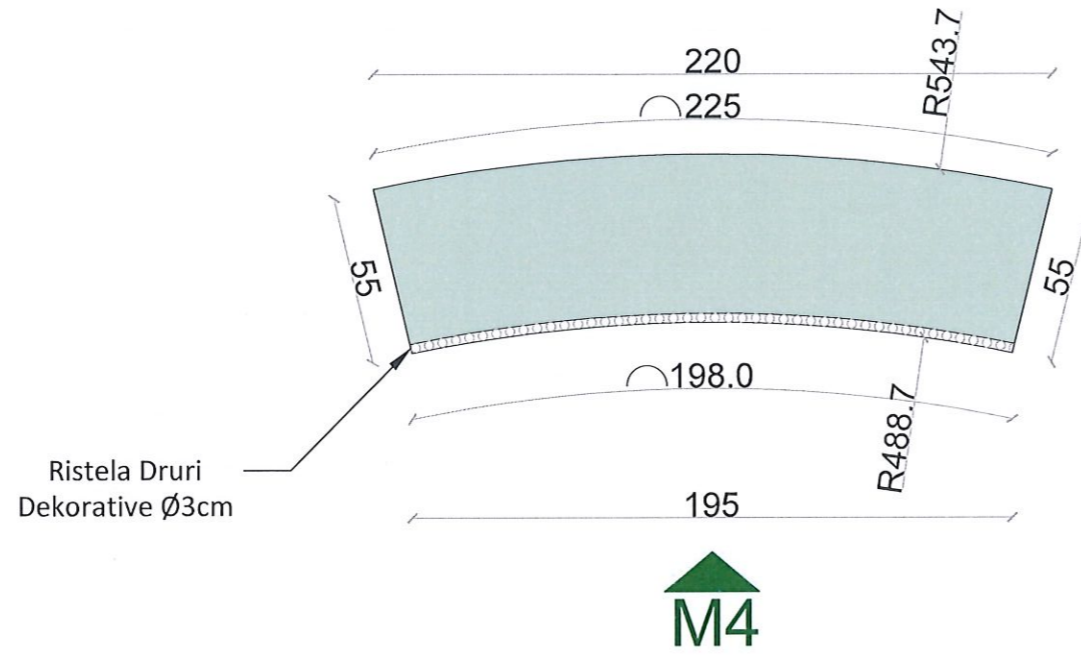

**M4 Pamje Ballore.**

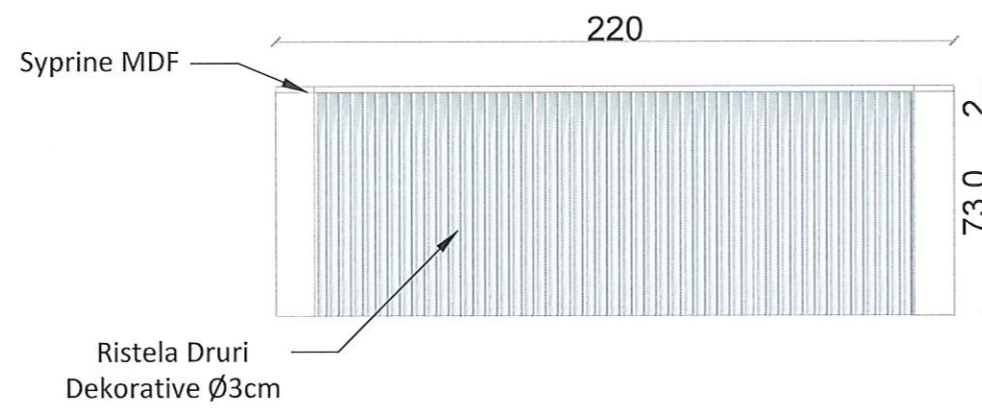

**M4 Pamje 3D.**



SHENIME TEKNIKE

1. KY PROJEKT ESHTË PRONË E BASHKISË ELBASAN.
2. NUK LEJOHET KOPJIMI APO RIPRODHIMI I KETIJ VIZATIMI PA AUTORIZIMIN E DRETORISE SE PROJEKTIMIT DHE SHERBIMEVE INXHINIERIKE NE BASHKINE ELBASAN.
3. TE RESPEKTOHEN DIMENSIONET E SHKRUAR NE VIZATIM.
4. PER CDO PAQARTESI APO MOSPERPUTHJE TE PROJEKTIT ME SITUATEN NE TERREN TE MERRET KONTAKT ME PROJEKTUESIN
5. NUK LEJOHET ASNJE NDRYSHIM I PROJEKTIT PA MIRATIMIN SPECIFIK TE D.P.SH.I -se.
6. PER PERCAKTIMIN E NGJYRAVE, MATERIALEVE APO MALLRAVE QE DO TE PERDOREN NE KETE PROJEKT DUHET TE MERRET FILLIMISH TE MERRET MIRATIMI I PROJEKTUESIT DHE SUPERVIZORIT.

ADRESA:  
Lagja "Brigada 17 Sulmuese"

Shenim: Nuk do te kryhen punimet pa pranine e projektuesit ne pikekimin e objektit.

RISH: PERSHKRIMI : NGA: DATA:  
FAZA E PROJEKTIT :  
PROJEKTI ZBATIMIT (ARKITEKTONIK)

**BASHKIA ELBASAN**  
Rruga "Qemal Stafa"  
Lagja "Brig 17 Sulmuese"  
+3554400152  
email: bashkiaeelbasan@elbasani.gov.al  
web: www.elbasani.gov.al

INVESTITOR: BASHKIA ELBASAN

DREJTORIA: DREJTORIA E PROJEKTIMIT  
Përgjegjës: ing. Bruno Korumi  
Drejtör: ark/Marvis Avllazagaj

PROJEKTUES:  
ark.Marvis Avllazagaj Lic. A.0992/2  
ark.Ester Toni Lic. [Signature]

PROJEKTI:  
Projekti i arredimit te interierit, Salla e Keshillit Bashkiak, Bashkia Elbasan.

EMERTIMI I FLETES:  
Detaje te Mobilimit/ Poste te pjestareve K.B.

SHKALLA A3: 1:40	DATA: PRILL 2024	VIZATOI: Sektori Projektimit	KONTROLLOI: Sektori Projektimit
PROJEKTI NR: .....	FLETA NR: A3 / A 11	RISHIKIMI: .....	



**M5 Pamje ne Plan.**

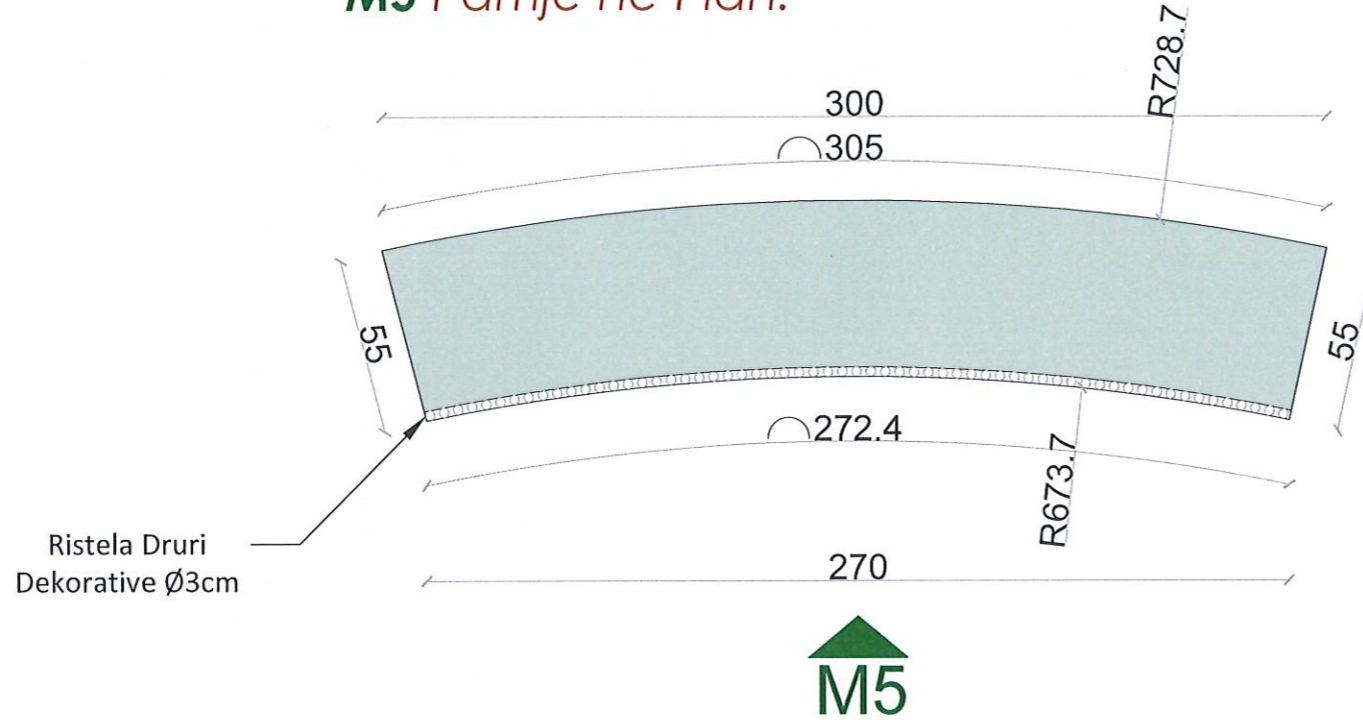

**M5 Pamje Ballore.**

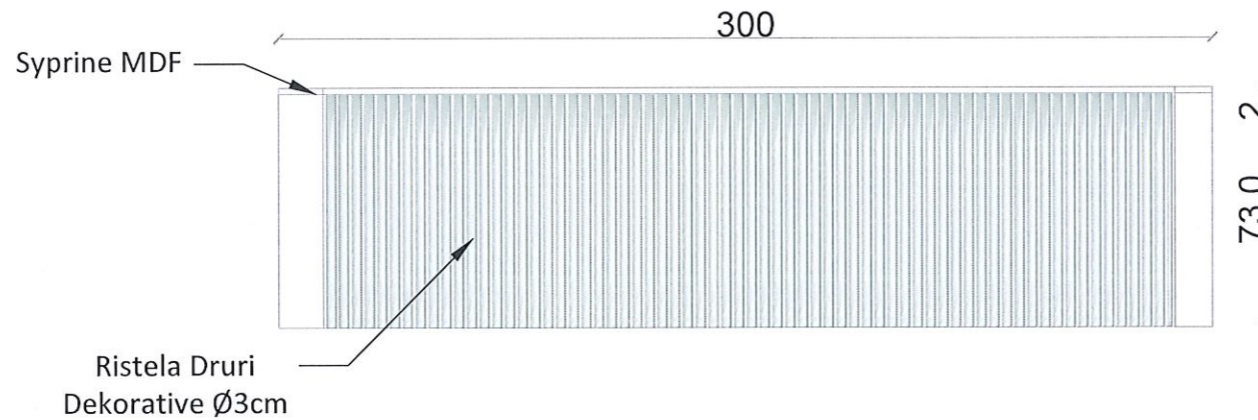

**M5 Pamje 3D.**



SHENIME TEKNIKE

1. KY PROJEKT ESHTHE PRONE E BASHKISE ELBASAN.
2. NUK LEJOHET KOPJIMI APO RIPRODHIMI I KETIJ VIZATIMI PA AUTORIZIMIN E DRETORISE SE PROJEKTIMIT DHE SHERBIMEVE INXHINIERIKE NE BASHKINE ELBASAN.
3. TE RESPEKTOHEN DIMENSIONET E SHKRUARA NE VIZATIM.
4. PER CDO PAQARTESI APO MOSPERPUTHJE TE PROJEKTIT ME SITUATEN NE TERREN TE MERRET KONTAKT ME PROJEKTUESIN
5. NUK LEJOHET ASNJE NDRYSHIM I PROJEKTIT PA MIRATIMIN SPECIFIK TE D.P.SH.I -se.
6. PER PERCAKTIMIN E NGJYRAVE, MATERIALEVE APO MALLRAVE QE DO TE PERDOREN NE KETE PROJEKT DUHET TE MERRET FILLIMISH TE MERRET MIRATIMI I PROJEKTUESIT DHE SUPERVIZORIT.

ADRESA:

Lagja "Brigada 17 Sulmuese"

Shenim: Nuk do te kryhen punimet pa pranine e projektuesit ne piketimin e objektit.

RISH: PERSHKRIMI : NGA: DATA:  
FAZA E PROJEKTIT :  
PROJEKTI ZBATIMIT (ARKITEKTONIK)

**BASHKIA ELBASAN**  
Rruga "Qemal Stafa"  
Lagja "Brig 17 Sulmuese"  
+3554400152  
email: bashkiaelbasan@elbasani.gov.al  
web: www.elbasani.gov.al

INVESTITOR: BASHKIA ELBASAN

DREJTORIA: DREJTORIA E PROJEKTIMIT

Përgjegjës: ing. Bruno Korumi  
Drejtor: ark/Marvis Avllazagaj

PROJEKTUES:  
ark.Marvis Avllazagaj Lic. A.0992/2  
ark.Ester Toni Lic. [Signature]

PROJEKTI:  
Projekti i arredimit te interiorit, Salla e Keshillit Bashkiak, Bashkia Elbasan.

EMERTIMI I FLETES:  
Detaje te Mobilimit/ Poste te pjestareve K.B.

SHKALLA A3: 1:40 DATA: PRILL 2024 VIZATOI: Sektori Projektimit KONTROLLOI: Sektori Projektimit  
PROJEKTI NR: ..... FLETA NR: A3 / A 11 RISHIKIMI: .....



Detaje te Mobilimit.

**M6 Pamje ne Plan.**

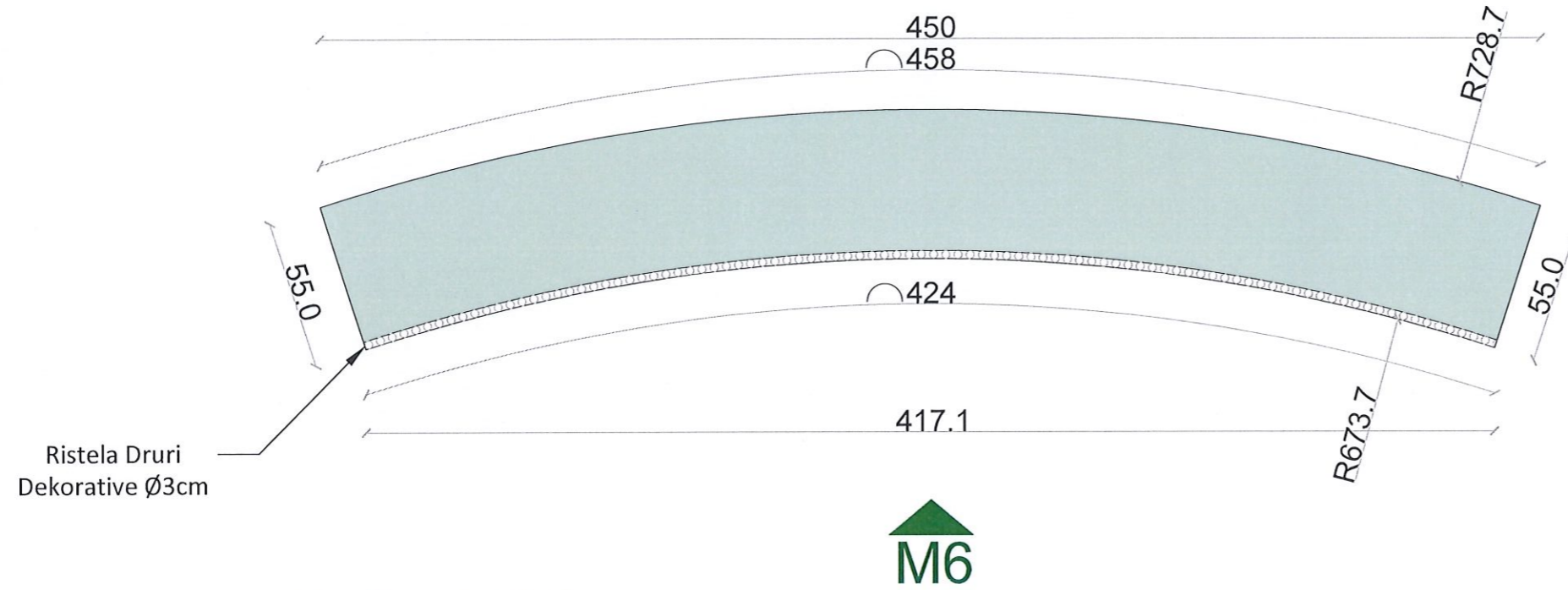

**M6 Pamje Ballore.**

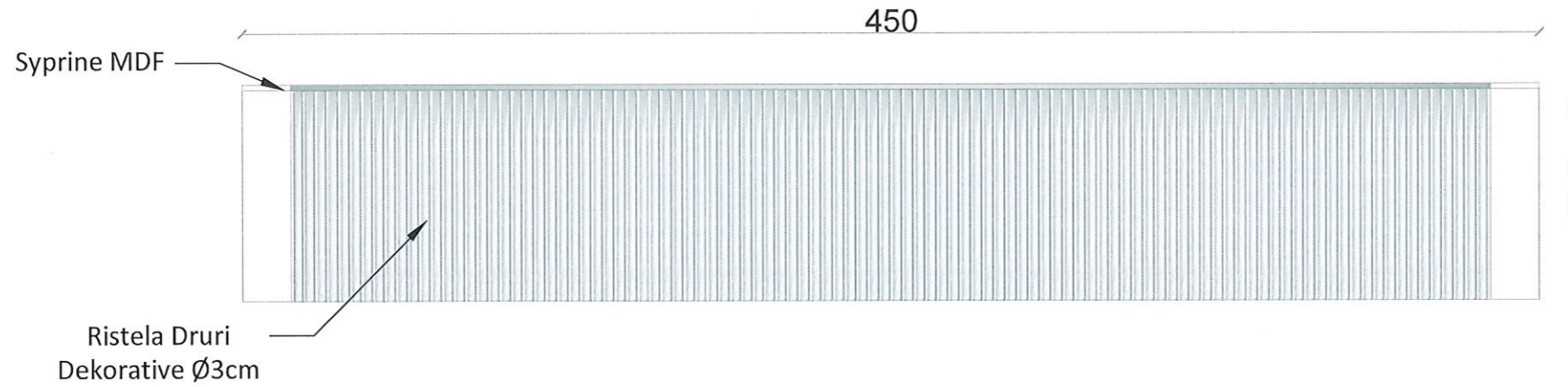

**M6 Pamje 3D.**



SHENIME TEKNIKE

1. KY PROJEKT ESHTË PRONË E BASHKISË ELBASAN.
2. NUK LEJOHET KOPJIMI APO RIPRODHIMI I KETIJ VIZATIMI PA AUTORIZIMIN E DRETORISE SE PROJEKTIMIT DHE SHERBIMEVE INXHINIERIKE NE BASHKINE ELBASAN.
3. TE RESPEKTOHEN DIMENSIONET E SHKRUAR NE VIZATIM.
4. PER CDO PAQARTESI APO MOSPËRPUTHJE TE PROJEKTIT ME SITUATËN NE TERREN TE MERRET KONTAKT ME PROJEKTUESIN
5. NUK LEJOHET ASNJE NDRYSHIM I PROJEKTIT PA MIRATIMIN SPECIFIK TE D.P.SH.I -se.
6. PER PERCAKTIMIN E NGJYRAVE, MATERIALEVE APO MALLRAVE QE DO TE PERDOREN NE KETE PROJEKT DUHET TE MERRET FILLIMISH TE MERRET MIRATIMI I PROJEKTUESIT DHE SUPERVIZORIT.

ADRESA:  
Lagja "Brigada 17 Sulmuese"

Shenim: Nuk do te kryhen punimet pa pranine e projektuesit ne piketimin e objektit.

RISH: PERSHKRIMI: NGA: DATA:  
FAZA E PROJEKTIT:  
PROJEKTI ZBATIMIT (ARKITEKTONIK)

**BASHKIA ELBASAN**  
Rruga "Qemal Stafa"  
Lagja "Brig 17 Sulmuese"  
+35554400152  
email: bashkiaeelbasan@elbasani.gov.al  
web: www.elbasani.gov.al

INVESTITOR: BASHKIA ELBASAN

DREJTORIA: DREJTORIA E PROJEKTIMIT

Përgjegjës: ing. Bruno Korumi  
Drejtor: ark/Marvis Avllazagaj

PROJEKTUES:  
ark. Marvis Avllazagaj Lic. A.0992/2  
ark. Ester Toni Lic. —

PROJEKTI:  
Projekti i arredimit te interierit, Salla e Keshillit Bashkiak, Bashkia Elbasan.

EMERTIMI I FLETES:  
Detaje te Mobilimit/ Poste te pjestareve K.B.

SHKALLA A3: 1:40 DATA: PRILL 2024 VIZATOI: Sektori Projektimit KONTROLLOI: Sektori Projektimit  
PROJEKTI NR: FLETA NR: A3 / A 11 RISHIKIMI:



Prerje 1-1

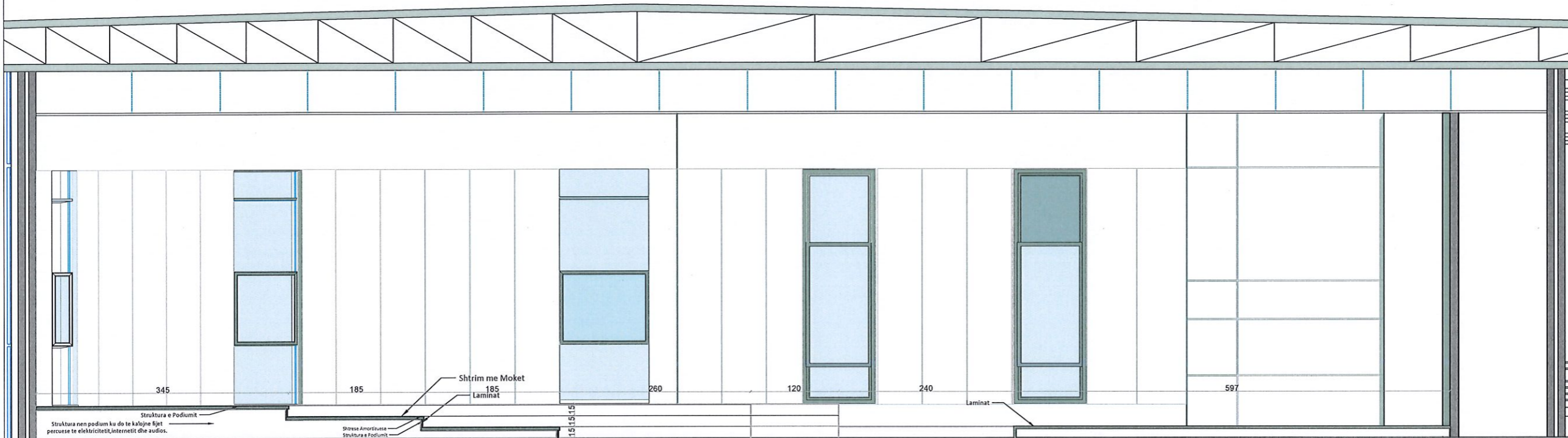

DETAJ I PRERJES

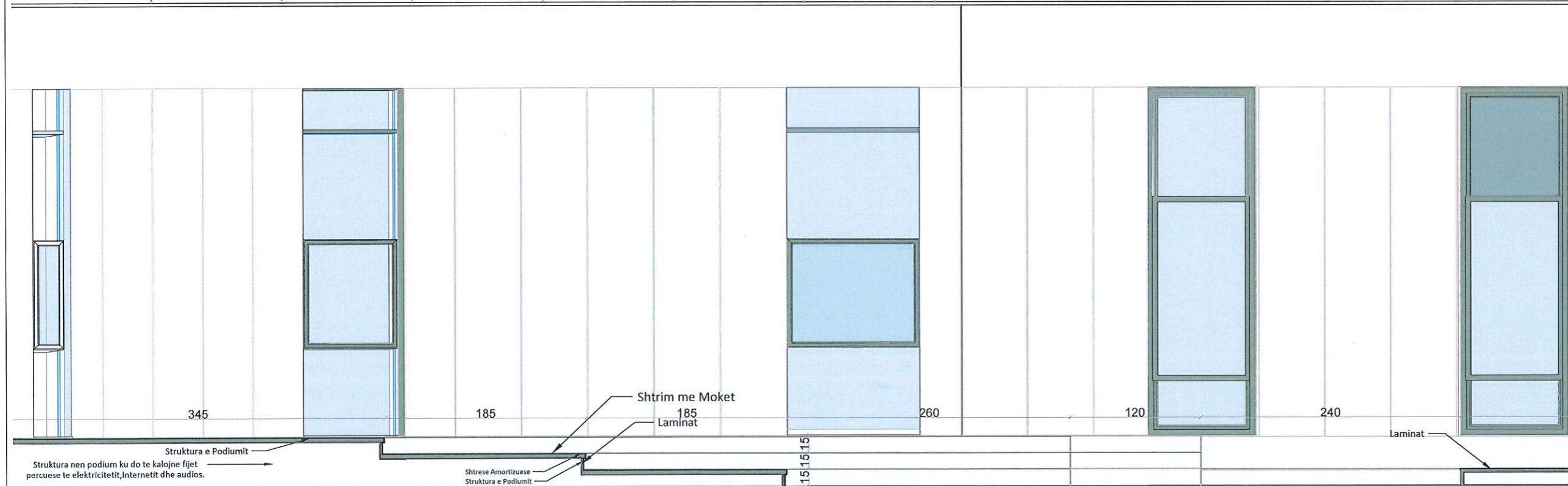

SHENIME TEKNIKE

1. KY PROJEKT ESHTË PRONË E BASHKISË ELBASAN.
2. NUK LEJOHET KOPJIMI APO RIPRODHIMI I KETIJ VIZATIMI PA AUTORIZIMIN E DRETORISË SE PROJEKTIMIT DHE SHERBIMEVE INZHINIERIKE NE BASHKINE ELBASAN.
3. TE RESPEKTOHEN DIMENSIONET E SHKRUARA NE VIZATIM.
4. PER CDO PAQARTESI APO MOSPËRPUTHJE TE PROJEKTIT ME SITUATËN NE TERREN TE MERRET KONTAKT ME PROJEKTUESIN
5. NUK LEJOHET ASNJE NDRYSHIM I PROJEKTIT PA MIRATIMIN SPECIFIK TE D.P.SH.I -se.
6. PER PERCAKTIMIN E NGJYRAVE, MATERIALEVE APO MALLRAVE QE DO TE PERDOREN NE KETE PROJEKT DUHET TE MERRET FILLIMISH TE MERRET MIRATIMI I PROJEKTUESIT DHE SUPERVIZORIT.

ADRESA:  
Lagja "Brigada 17 Sulmuese"

Shenim: Nuk do te kryhen punimet pa pranine e projektuesit ne piketimin e objektit.

RISH: PERSHKRIMI : NGA: DATA:  
FAZA E PROJEKTIT :  
PROJEKTI ZBATIMIT (ARKITEKTONIK)



**BASHKIA ELBASAN**  
Rruga "Qemal Stafa"  
Lagja "Brig 17 Sulmuese"  
+35554400152  
email: bashkiaelbasan@elbasani.gov.al  
web: www.elbasani.gov.al

INVESTITOR:  
BASHKIA ELBASAN

DREJTORIA:  
DREJTORIA E PROJEKTIMIT  
**Përgjegjës** Drejtor  
ing. Bruno Korumi ark/Marvis Avllazagaj

PROJEKTUES:  
ark. Marvis Avllazagaj Lic. A.0992/2  
ark. Ester Toni Lic. *[Signature]*

PROJEKTI:  
Projekti i arredimit te interierit, Salla e Keshillit Bashkiak, Bashkia Elbasan.

EMERTIMI I FLETES:  
Detaje Arkitektonike.

SHKALLA A3: 1:40	DATA: PRILL 2024	VIZATOI: Sektori Projektimit	KONTROLLOI: Sektori Projektimit
PROJEKTI NR: .....	FLETA NR: A3 / A 11	RISHIKIMI: .....	



Detaje Arkitektonike.

SHENIME TEKNIKE

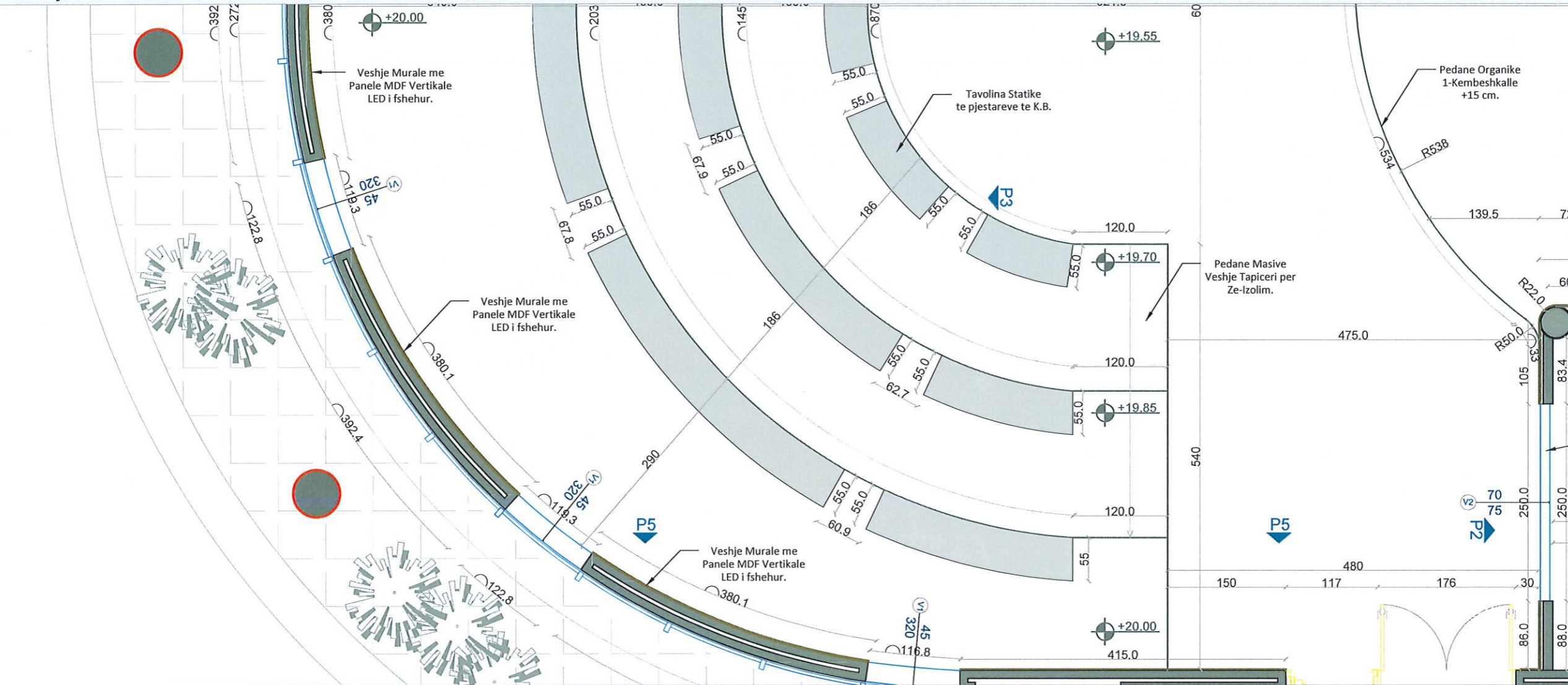

1. KY PROJEKT ESHTË PRONË E BASHKISË ELBASAN.
2. NUK LEJOHET KOPJIMI APO RIPRODHIMI I KETIJ VIZATIMI PA AUTORIZIMIN E DRETORISE SE PROJEKTIMIT DHE SHERBIMEVE INXHINIERIKE NE BASHKINE ELBASAN.
3. TE RESPEKTOHEN DIMENSIONET E SHKRUARA NE VIZATIM.
4. PER CDO PAQARTESI APO MOSPËRPUTHJE TE PROJEKTIT ME SITUATEN NE TERREN TE MERRET KONTAKT ME PROJEKTUESIN
5. NUK LEJOHET ASNJE NDRYSHIM I PROJEKTIT PA MIRATIMIN SPECIFIK TE D.P.SH.I -se.
6. PER PERCAKTIMIN E NGJYRAVE, MATERIALEVE APO MALLRAVE QE DO TE PERDOREN NE KETE PROJEKT DUHET TE MERRET FILLIMISH TE MERRET MIRATIMI I PROJEKTUESIT DHE SUPERVIZORIT.

ADRESA:  
Lagja "Brigada 17 Sulmuese"

Shenim: Nuk do te kryhen punimet pa pranine e projektuesit ne piketimin e objektit.

RISH: PERSHKRIMI : NGA: DATA:  
FAZA E PROJEKTIT :  
PROJEKTI ZBATIMIT (ARKITEKTONIK)

Pamje e Interierit.

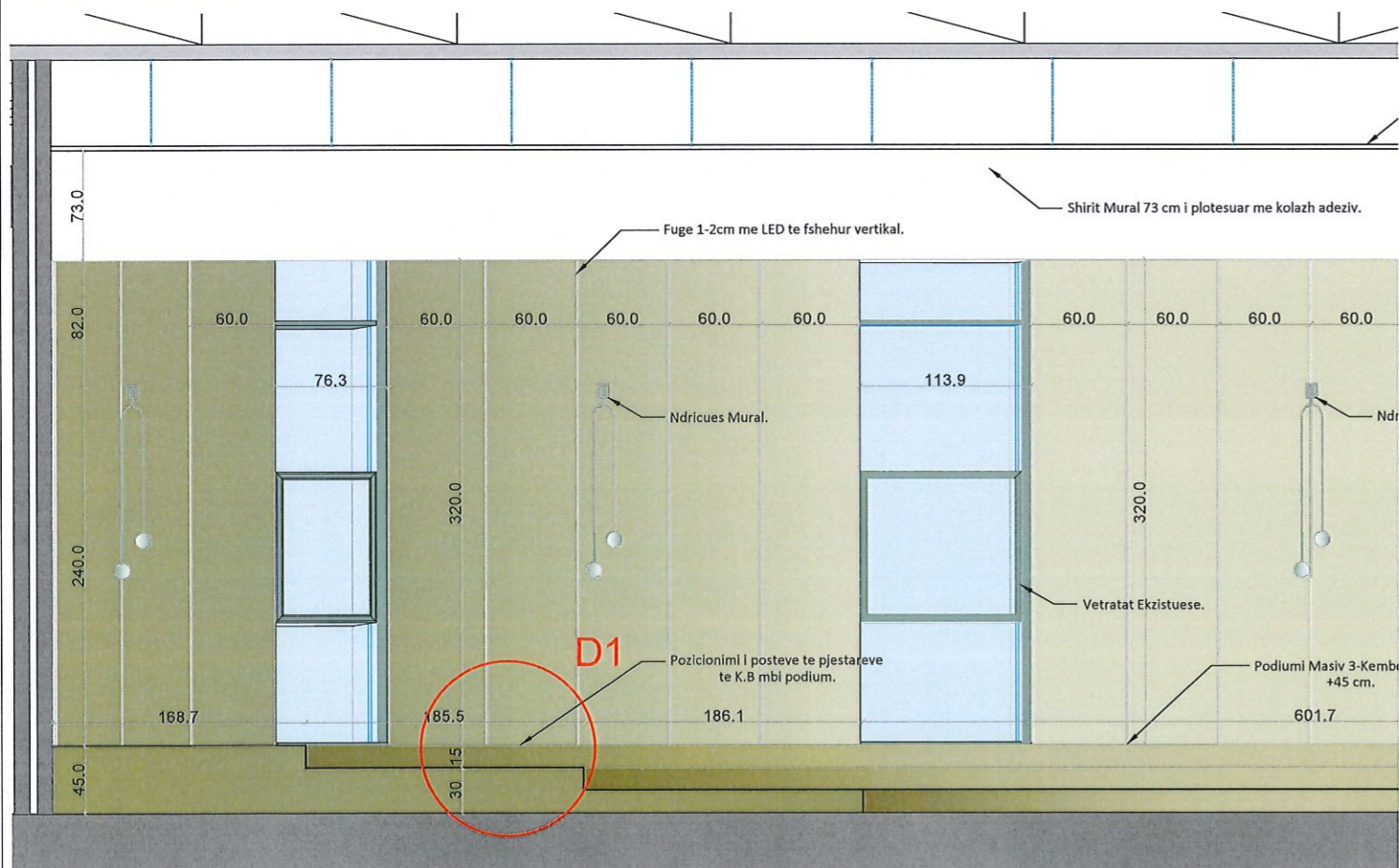

Detaj 1

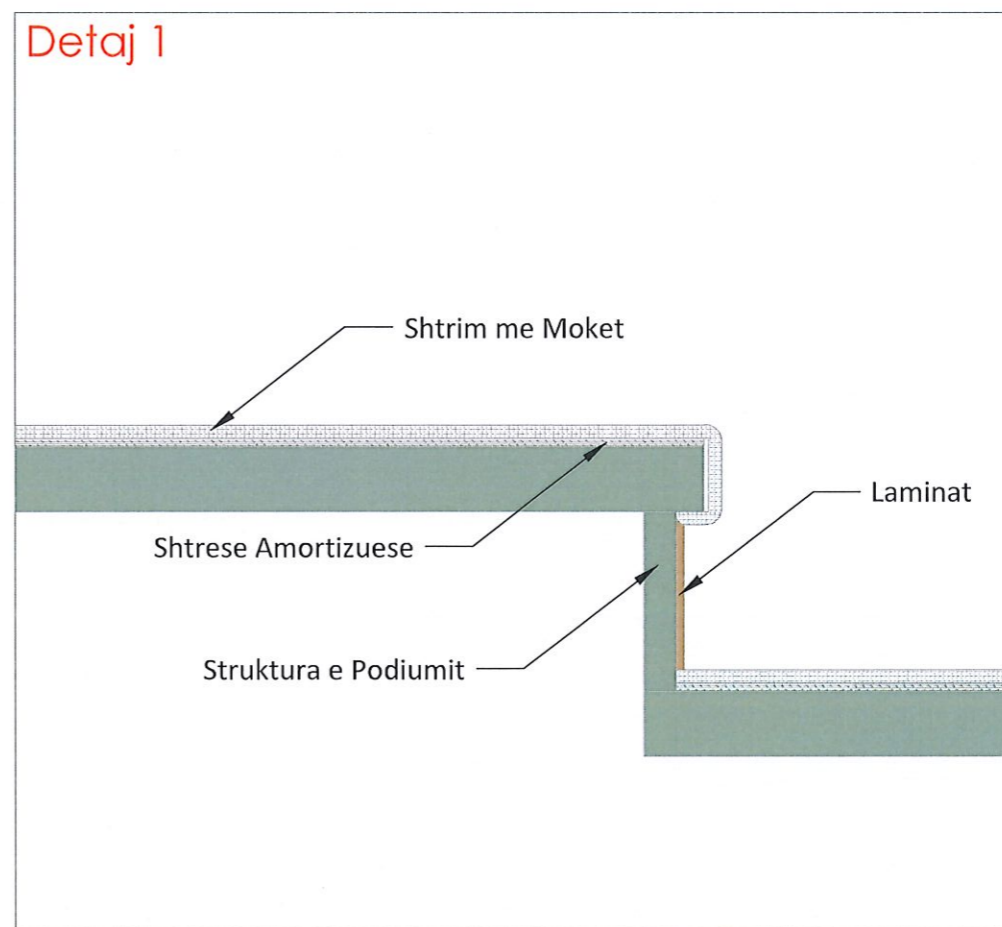

**BASHKIA ELBASAN**  
Rruga "Qemal Stafa"  
Lagja "Brig 17 Sulmuese"  
+35554400152  
email: bashkiaelbasan@elbasani.gov.al  
web: www.elbasani.gov.al

INVESTITOR: BASHKIA ELBASAN

DREJTORIA: DREJTORIA E PROJEKTIMIT

Përgjegjës ark./Marvis Avllazagaj  
Drejtor ark./Marvis Avllazagaj

PROJEKTUES:  
ark.Marvis Avllazagaj Lic. A.0992/2  
ark.Ester Toni Lic. \_\_\_\_\_

PROJEKTI:  
Projekti i arredimit te interierit, Salla e Keshillit Bashkiak, Bashkia Elbasan.

EMERTIMI I FLETES:  
Detaje Arkitektonike.

SHKALLA A3: 1:40	DATA: PRILL 2024	VIZATOI: Saktori Projektimit	KONTROLLOI: Saktori Projektimit
PROJEKTI NR: .....	FLETA NR: A3 / A 11	RISHIKIMI: .....	



Render 3D.



SHENIME TEKNIKE

1. KY PROJEKT ESHTË PRONË E BASHKISË ELBASAN.
2. NUK LEJOHET KOPJIMI APO RIPRODHIMI I KETIJ VIZATIMI PA AUTORIZIMIN E DRETORISË SE PROJEKTIMIT DHE SHERBIMEVE INXHINIERIKE NE BASHKINE ELBASAN.
3. TE RESPEKTOHEN DIMENSIONET E SHKRUARA NE VIZATIM.
4. PER CDO PAQARTESI APO MOSPËRPUTHJE TE PROJEKTIT ME SITUATËN NE TERREN TE MERRET KONTAKT ME PROJEKTUESIN
5. NUK LEJOHET ASNJE NDRYSHIM I PROJEKTIT PA MIRATIMIN SPECIFIK TE D.P.SH.I -se.
6. PER PERCAKTIMIN E NGJYRAVE, MATERIALEVE APO MALLRAVE QE DO TE PERDOREN NE KETE PROJEKT DUHET TE MERRET FILLIMISH TE MERRET MIRATIMI I PROJEKTUESIT DHE SUPERVIZORIT.

ADRESA:

Lagja "Brigada 17 Sulmuese"

Shenim: Nuk do te kryhen punimet pa pranine e projektuesit ne piketimin e objektit.

RISHIKIMI: \_\_\_\_\_ NGA: \_\_\_\_\_ DATA: \_\_\_\_\_  
 ZBATIMI: \_\_\_\_\_  
 PROJEKTI ZBATIMIT (ARKITEKTONIK)



**BASHKIA ELBASAN**  
 Rruga "Qemal Stafa"  
 Lagja "Brig 17 Sulmuese"  
 +3554400152  
 email: bashkiaelbasan@elbasani.gov.al  
 web: www.elbasani.gov.al

INVESTITORI: BASHKIA ELBASAN

DREJTORIA: DREJTORIA E PROJEKTIMIT

Përgjegjës Drejtor  
 ing. Bruno Korumi ark/Marvis Avllazagaj  
*BK* *MA*

PROJEKTUES:  
 ark. Marvis Avllazagaj Lic. A.0992/2  
 ark. Ester Toni Lic. *ET*

PROJEKTI: Projekti i arredimit te interiorit, Salla e Keshillit Bashkiak, Bashkia Elbasan.

EMERTIMI I FLETES: Render.

SHKALLA A3: 1:40	DATA: PRILL 2024	VIZATOI: Sektori Projektimit	KONTROLLOI: Sektori Projektimit
PROJEKTI NR: .....	FLETA NR: A3 / A 11	RISHIKIMI: .....	



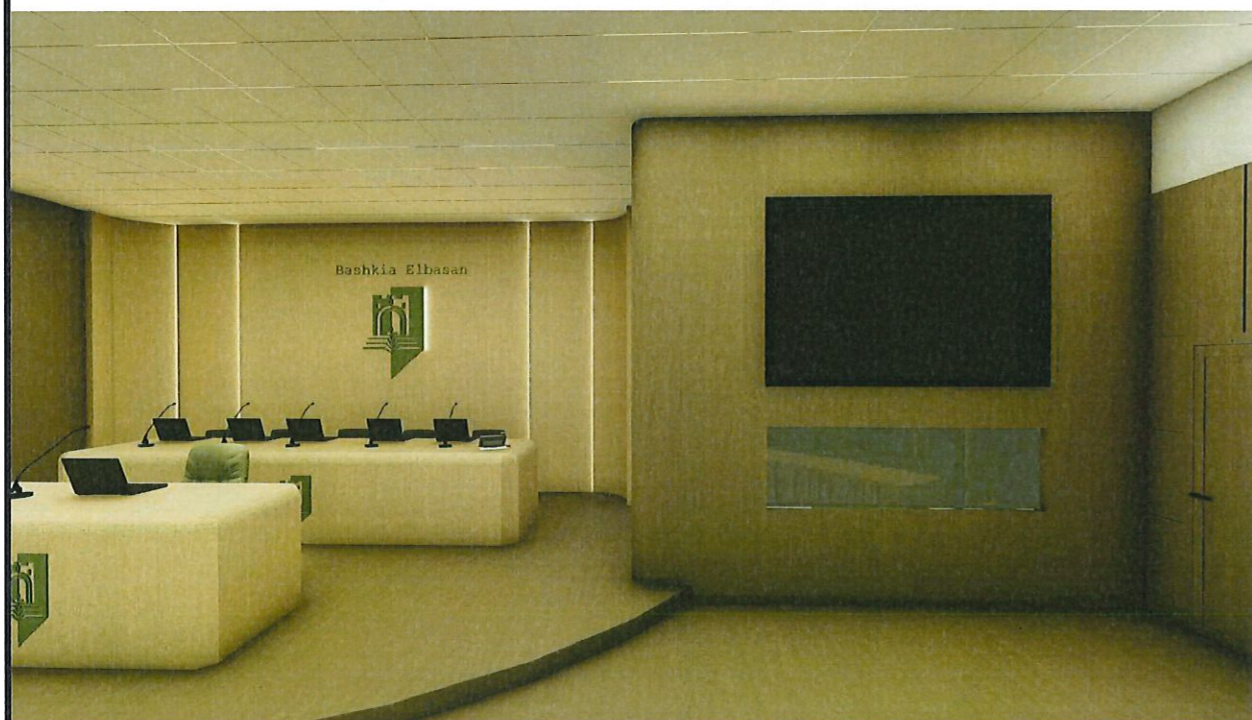
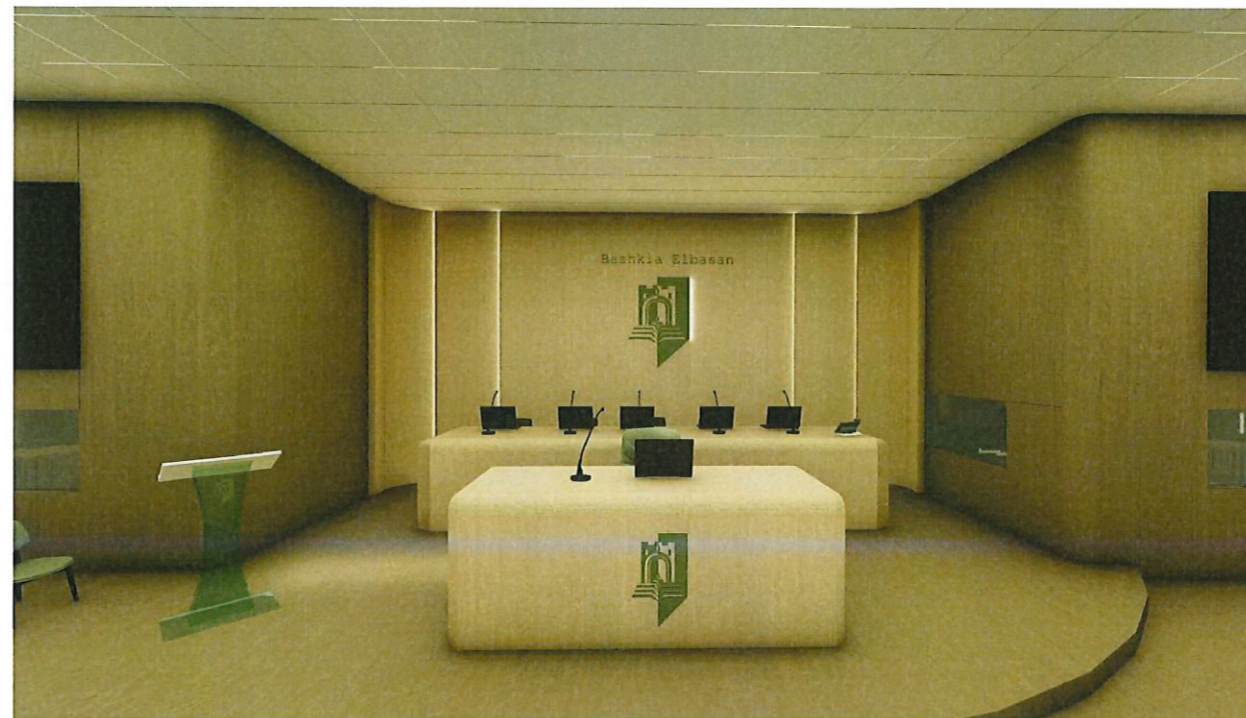

SHENIME TEKNIKE

1. KY PROJEKT ESHTË PRONË E BASHKISË ELBASAN.
2. NUK LEJOHET KOPJIMI APO RIPRODHIMI I KETIJ VIZATIMI PA AUTORIZIMIN E DRETORISË SE PROJEKTIMIT DHE SHERBIMEVE INXHINIERIKE NE BASHKINE ELBASAN.
3. TE RESPEKTOHEN DIMENSIONET E SHKRUARA NE VIZATIM.
4. PER CDO PAQARTESI APO MOSPËRPUTHJE TE PROJEKTIT ME SITUATEN NE TERREN TE MERRET KONTAKT ME PROJEKTUESIN
5. NUK LEJOHET ASNJE NDRYSHIM I PROJEKTIT PA MIRATIMIN SPECIFIK TE D.P.SH.I -se.
6. PER PERCAKTIMIN E NGJYRAVE, MATERIALEVE APO MALLRAVE QE DO TE PERDOREN NE KETE PROJEKT DUHET TE MERRET FILLIMISH TE MERRET MIRATIMI I PROJEKTUESIT DHE SUPERVIZORIT.

ADRESA:  
Lagja "Brigada 17 Sulmuese"

Shenim: Nuk do te kryhen punimet pa pranine e projektuesit ne piketimin e objektit.

RISH: PERSHKRIMI: NGA: DATA:  
KATEGORITE PROJEKTI: PROJEKTI ZBATIMIT (ARKITEKTONIK)

**BASHKIA ELBASAN**  
Rruga "Qemal Stafa"  
Lagja "Brig 17 Sulmuese"  
+35554400152  
email: bashkiaelbasan@elbasani.gov.al  
web: www.elbasani.gov.al

INVESTITOR: BASHKIA ELBASAN

DREJTORIA: DREJTORIA E PROJEKTIMIT

Përgjegjës ing. Bruno Korumi  
Drejtor ark./Marvis Avllazagaj

PROJEKTUES:  
ark. Marvis Avllazagaj Lic. A.0992/2  
ark. Ester Toni Lic. [Signature]

PROJEKTI:  
Projekti i arredimit te interierit, Salla e Keshillit Bashkiak, Bashkia Elbasan.

EMERTIMI I FLETES:  
Render.

SHKALLA A3: 1:40	DATA: PRILL 2024	VIZATOI: Sektori Projektimit	KONTROLLOI: Sektori Projektimit
PROJEKTI NR: .....	FLETA NR: A3 / A 11	RISHIKIMI: .....	





SHENIME TEKNIKE

1. KY PROJEKT ESHTË PRONË E BASHKISË ELBASAN.
2. NUK LEJOHET KOPJIMI APO RIPRODHIMI I KETIJ VIZATIMI PA AUTORIZIMIN E DRETORISË SE PROJEKTIMIT DHE SHERBIMEVE INXHINIERIKE NE BASHKINE ELBASAN.
3. TE RESPEKTOHEN DIMENSIONET E SHKRUARA NE VIZATIM.
4. PER CDO PAQARTESI APO MOSPËRPTHJE TE PROJEKTIT ME SITUATEN NE TERREN TE MERRET KONTAKT ME PROJEKTUESIN
5. NUK LEJOHET ASNJE NDRYSHIM I PROJEKTIT PA MIRATIMIN SPECIFIK TE D.P.SH.I -se.
6. PER PERCAKTIMIN E NGJYRAVE, MATERIALEVE APO MALLRAVE QE DO TE PERDOREN NE KETE PROJEKT DUHET TE MERRET FILLIMISH TE MERRET MIRATIMI I PROJEKTUESIT DHE SUPERVIZORIT.

ADRESA:  
Lagja "Brigada 17 Sulmuese"

Shenim: Nuk do te kryhen punimet pa pranine e projektuesit ne piketimin e objektit.

RISHI: PERSHKRIMI: NGA: DATA:  
ADRESA E PROJEKTIT:  
PROJEKTI ZBATIMIT (ARKITEKTONIK)



**BASHKIA ELBASAN**  
Rruga "Qemal Stafa"  
Lagja "Brig 17 Sulmuese"  
+35554400152  
email: bashkiaelbasan@elbasani.gov.al  
web: www.elbasani.gov.al

INVESTITOR: BASHKIA ELBASAN

DREJTORIA: DREJTORIA E PROJEKTIMIT  
Përgjegjës: ing. Bruno Korumi  
Drejtor: ark/Marvis Avllazagaj

PROJEKTUES:  
ark.Marvis Avllazagaj Lic. A.0992/2  
ark.Ester Toni Lic. ---

PROJEKTI:  
Projekti i arredimit te interierit, Salla e Keshillit Bashkiak, Bashkia Elbasan.

EMERTIMI I FLETES:  
Render.

SHKALLA A3: 1:40	DATA: PRILL 2024	VIZATOI: Sektori Projektimi	KONTROLLOI: Sektori Projektimi
PROJEKTI NR: .....	FLETA NR: A3 / A 11	RISHIKIMI: .....	





**SHENIME TEKNIKE**

1. KY PROJEKT ESHTË PRONË E BASHKISË ELBASAN.
2. NUK LEJOHET KOPJIMI APO RIPRODHIMI I KETIJ VIZATIMI PA AUTORIZIMIN E DRETORISË SE PROJEKTIMIT DHE SHERBIMEVE INXHINIERIKE NE BASHKINE ELBASAN.
3. TE RESPEKTOHEN DIMENSIONET E SHKRUAR NE VIZATIM.
4. PER CDO PAQARTESI APO MOSPËRPUTHJE TE PROJEKTIT ME SITUATËN NE TERREN TE MERRET KONTAKT ME PROJEKTUESIN
5. NUK LEJOHET ASNJE NDRYSHIM I PROJEKTIT PA MIRATIMIN SPECIFIK TE D.P.SH.I -se.
6. PER PËRCAKTIMIN E NGJYRAVE, MATERIALEVE APO MALLRAVE QE DO TE PERDOREN NE KETE PROJEKT DUHET TE MERRET FILLIMISH TE MERRET MIRATIMI I PROJEKTUESIT DHE SUPERVIZORIT.

ADRESA:  
Lagja "Brigada 17 Sulmuese"

Shenim: Nuk do te kryhen punimet pa pranine e projektuesit ne piketimin e objektit.

RISHIKIMI: \_\_\_\_\_ NGA: \_\_\_\_\_ DATA: \_\_\_\_\_  
PROJEKTI ZBATIMIT (ARKITEKTONIK)

**BASHKIA ELBASAN**  
Rruga "Qemal Stafa"  
Lagja "Brig 17 Sulmuese"  
+35554400152  
email: bashkiaelbasan@elbasani.gov.al  
web: www.elbasani.gov.al

INVESTITOR: **BASHKIA ELBASAN**

DREJTORIA: **DREJTORIA E PROJEKTIMIT**

Përgjegjës: **ing. Bruno Korumi**      Drejtor: **ark. Marvis Avllazagaj**  
*BHK*      *MA*

PROJEKTUES:  
ark. Marvis Avllazagaj      Lic. A.0992/2  
ark. Ester Toni      Lic. *ET*

PROJEKTI:  
Projekti i arredimit te interierit, Salla e Keshillit Bashkiak, Bashkia Elbasan.

EMERTIMI I FLETES:  
Render.

SHKALLA A3: 1:40	DATA: PRILL 2024	VIZATOI: Sektori Projektimit	KONTROLLOI: Sektori Projektimit
PROJEKTI NR: .....	FLETA NR: A3 / A 11	RISHIKIMI: .....	



Render 3D.



SHENIME TEKNIKE

1. KY PROJEKT ESHTË PRONË E BASHKISË ELBASAN.
2. NUK LEJOHET KOPJIMI APO RIPRODHIMI I KETIJ VIZATIMI PA AUTORIZIMIN E DRETORISE SE PROJEKTIMIT DHE SHERBIMEVE INXHINIERIKE NE BASHKINE ELBASAN.
3. TE RESPEKTOHEN DIMENSIONET E SHKRUARA NE VIZATIM.
4. PER CDO PAQARTESI APO MOSPËRPUTHJE TE PROJEKTIT ME SITUATEN NE TERREN TE MERRET KONTAKT ME PROJEKTUESIN
5. NUK LEJOHET ASNJE NDRYSHIM I PROJEKTIT PA MIRATIMIN SPECIFIK TE D.P.SH.I -se.
6. PER PËRCAKTIMIN E NGJYRAVE, MATERIALEVE APO MALLRAVE QE DO TE PERDOREN NE KETE PROJEKT DUHET TE MERRET FILLIMISH TE MERRET MIRATIMI I PROJEKTUESIT DHE SUPERVIZORIT.

ADRESA:  
Lagja "Brigada 17 Sulmuese"

Shenim: Nuk do te kryhen punimet pa pranine e projektuesit ne piketimin e objektit.

RISHIKIMI: \_\_\_\_\_ NGA: \_\_\_\_\_ DATA: \_\_\_\_\_  
PROJEKTI ZBATIMIT (ARKITEKTONIK)

**BASHKIA ELBASAN**  
Rruga "Qemal Stafa"  
Lagja "Brig 17 Sulmuese"  
+3554400152  
email: bashkiaelbasan@elbasani.gov.al  
web: www.elbasani.gov.al

INVESTITOR: **BASHKIA ELBASAN**

DREJTORIA: **DREJTORIA E PROJEKTIMIT**  
**Përgjegjës** **Drejtor**  
**ing. Bruno Korumi** **ark/ Marvis Avllazagaj**

PROJEKTUES:  
ark. Marvis Avllazagaj Lic. A.0992/2  
ark. Ester Toni Lic. \_\_\_\_\_

PROJEKTI:  
Projekti i arredimit te interierit, Salla e Keshillit Bashkiak, Bashkia Elbasan.

EMERTIMI I FLETES:  
Render.

SHKALLA A3: 1:40	DATA: PRILL 2024	VIZATOI: Sektori Projektimit	KONTROLLOI: Sektori Projektimit
PROJEKTI NR: .....	FLETA NR: A3 / A 11	RISHIKIMI: .....	



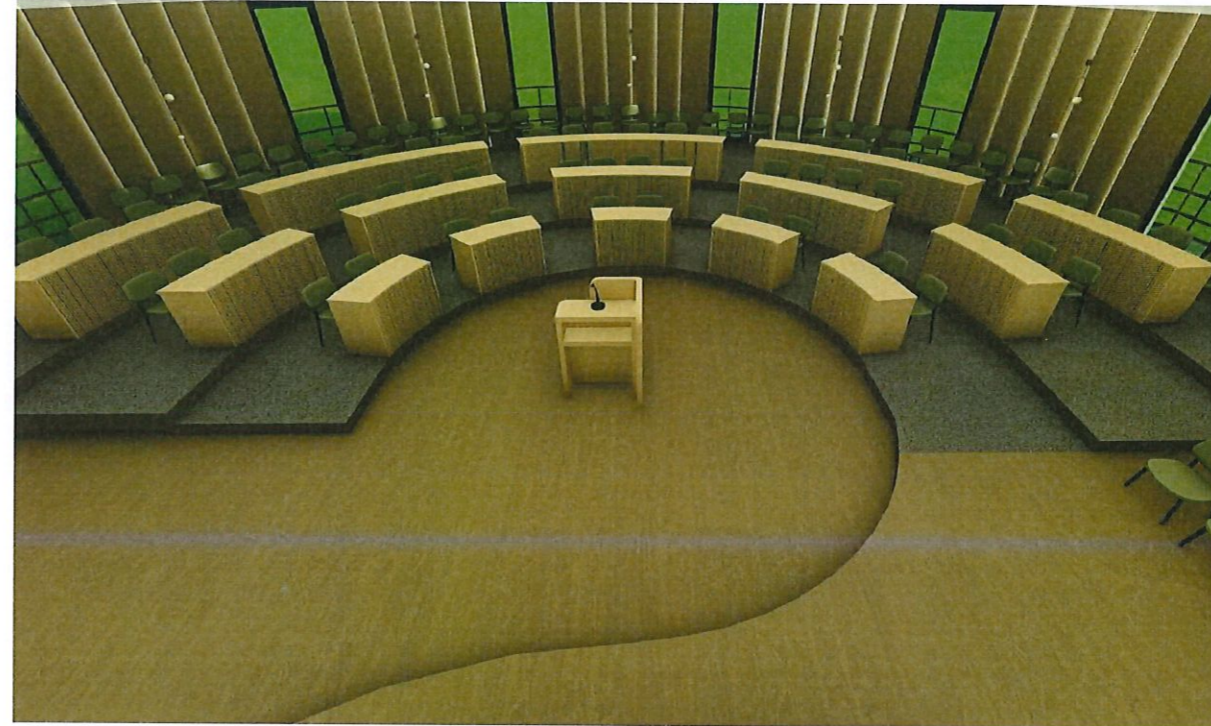

**SHENIME TEKNIKE**

1. KY PROJEKT ESHTË PRONË E BASHKISË ELBASAN.
2. NUK LEJOHET KOPJIMI APO RIPRODHIMI I KETIJ VIZATIMI PA AUTORIZIMIN E DRETORISË SE PROJEKTIMIT DHE SHERBIMEVE INXHINIERIKE NE BASHKINE ELBASAN.
3. TE RESPEKTOHEN DIMENSIONET E SHKRUARA NE VIZATIM.
4. PER CDO PAQARTESI APO MOSPËRPUTHJE TE PROJEKTIT ME SITUATËN NE TERREN TE MERRET KONTAKT ME PROJEKTUESIN
5. NUK LEJOHET ASNJE NDRYSHIM I PROJEKTIT PA MIRATIMIN SPECIFIK TE D.P.SH.I -se.
6. PER PERCAKTIMIN E NGJYRAVE, MATERIALEVE APO MALLRAVE QE DO TE PERDOREN NE KETE PROJEKT DUHET TE MERRET FILLIMISH TE MERRET MIRATIMI I PROJEKTUESIT DHE SUPERVIZORIT.

ADRESA:

Lagja "Brigada 17 Sulmuese"

Shenim: Nuk do të kryhen punimet pa praninë e projektuesit në pikëtimin e objektit.

RISHIKIMI: \_\_\_\_\_ NJA: \_\_\_\_\_ DATA: \_\_\_\_\_  
 PROJEKTI ZBATIMIT (ARKITEKTONIK)

**BASHKIA ELBASAN**  
 Rruga "Oemal Stafa"  
 Lagja "Brig 17 Sulmuese"  
 +35554400152  
 email: bashkiaelbasan@elbasani.gov.al  
 web: www.elbasani.gov.al

INVESTITORI: **BASHKIA ELBASAN**

DREJTORIA: **DREJTORIA E PROJEKTIMIT**

Përgjegjës: **ing. Bruno Korumi**  
 Drejtor: **ark/Marvis Avllazagaj**

PROJEKTUES:  
 ark.Marvis Avllazagaj Lic. A.0992/2  
 ark.Ester Toni Lic. \_\_\_\_\_

PROJEKTI:  
 Projekti i arredimit të interierit, Salla e Keshillit Bashkiak, Bashkia Elbasan.

EMERTIMI I FLETES:  
 Render.

SHKALLA A3: 1:40	DATA: PRILL 2024	VIZATËSI: Sektori Projektimit	KONTROLLOI: Sektori Projektimit
PROJEKTI NR: .....	FLETA NR: A3 / A 11	RISHIKIMI: .....	



Render 3D.



**SHENIME TEKNIKE**

1. KY PROJEKT ESHTË PRONË E BASHKISË ELBASAN.
2. NUK LEJOHET KOPJIMI APO RIPRODHIMI I KETIJ VIZATIMI PA AUTORIZIMIN E DRETORISË SE PROJEKTIMIT DHE SHERBIMEVE INZHINIERIKE NE BASHKINE ELBASAN.
3. TE RESPEKTOHEN DIMENSIONET E SHKRUARA NE VIZATIM.
4. PER CDO PAQARTESI APO MOSPËRPUTHJE TE PROJEKTIT ME SITUATËN NE TERREN TE MERRET KONTAKT ME PROJEKTUESIN
5. NUK LEJOHET ASNJE NDRYSHIM I PROJEKTIT PA MIRATIMIN SPECIFIK TE D.P.SH.I -se.
6. PER PERCAKTIMIN E NGJYRAVE, MATERIALEVE APO MALLRAVE QE DO TE PERDOREN NE KETE PROJEKT DUHET TE MERRET FILLIMISH TE MERRET MIRATIMI I PROJEKTUESIT DHE SUPERVIZORIT.

ADRESA:  
Lagja "Brigada 17 Sulmuese"

Shenim: Nuk do te kryhen punimet pa pranine e projektuesit ne piketimin e objektit.

RISH: \_\_\_\_\_ PERSHKRIMI: \_\_\_\_\_ NGA: \_\_\_\_\_ DATA: \_\_\_\_\_  
PROJEKTI ZBATIMIT (ARKITEKTONIK)

**BASHKIA ELBASAN**  
Rruga "Qemal Stafa"  
Lagja "Brig 17 Sulmuese"  
+35554400152  
email: bashkiaelbasan@elbasani.gov.al  
web: www.elbasani.gov.al

INVESTITOR: **BASHKIA ELBASAN**

DREJTORIA: **DREJTORIA E PROJEKTIMIT**

Përgjegjës: **ing. Bruno Korumi** Drejtor  
ark./Marvis Avllazagaj

PROJEKTUES:  
ark. Marvis Avllazagaj Lic. A.0992/2  
ark. Ester Toni Lic.

PROJEKTI:  
Projekti i arredimit te interierit, Salla e Keshillit Bashkiak, Bashkia Elbasan.

EMERTIMI I FLETES:  
Render.

SHKALLA A3: 1:40	DATA: PRILL 2024	VIZATOI: Sektori Projektimit	KONTROLLOI: Sektori Projektimit
PROJEKTI NR: .....	FLETA NR: A3 / A 11	RISHIKIMI: .....	



Render 3D.

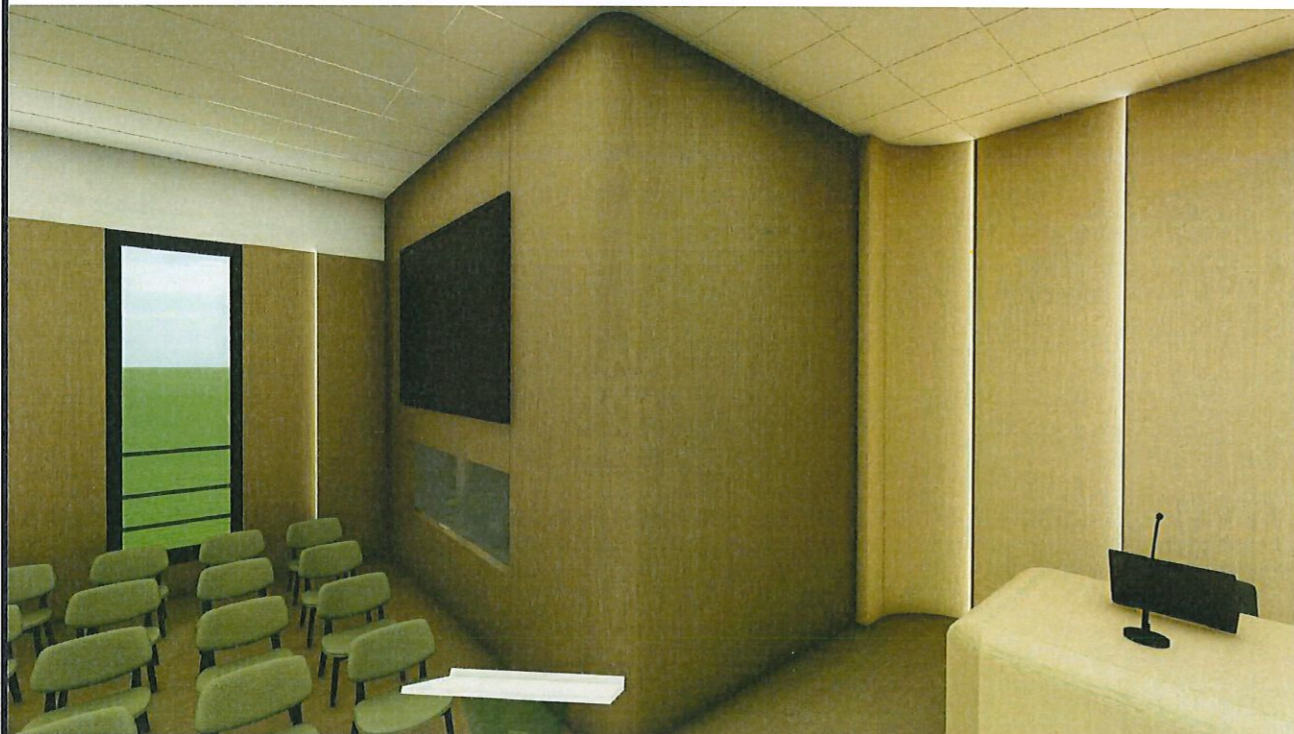

SHENIME TEKNIKE

1. KY PROJEKT ESHTË PRONË E BASHKISË ELBASAN.
2. NUK LEJOHET KOPJIMI APO RIPRODHIMI I KETIJ VIZATIMI PA AUTORIZIMIN E DRETORISE SE PROJEKTIMIT DHE SHERBIMEVE INXHINIERIKE NE BASHKINE ELBASAN.
3. TE RESPEKTOHEN DIMENSIONET E SHKRUARA NE VIZATIM.
4. PER CDO PAQARTESI APO MOSPËRPUTHJE TE PROJEKTIT ME SITUATËN NE TERREN TE MERRET KONTAKT ME PROJEKTUESIN
5. NUK LEJOHET ASNJE NDRYSHIM I PROJEKTIT PA MIRATIMIN SPECIFIK TE D.P.SH.I -se.
6. PER PERCAKTIMIN E NGJYRAVE, MATERIALEVE APO MALLRAVE QE DO TE PERDOREN NE KETE PROJEKT DUHET TE MERRET FILLIMISH TE MERRET MIRATIMI I PROJEKTUESIT DHE SUPERVIZORIT.

ADRESA:  
Lagja "Brigada 17 Sulmuese"

Shenim: Nuk do te kryhen punimet pa pranine e projektuesit ne piketimin e objektit.

RISHIKIMI: \_\_\_\_\_ NGA: \_\_\_\_\_ DATA: \_\_\_\_\_  
PROJEKTI ZBATIMIT (ARKITEKTONIK)

**BASHKIA ELBASAN**  
Rruga "Qemal Stafa"  
Lagja "Brig 17 Sulmuese"  
+35554400152  
email: bashkiaelbasan@elbasani.gov.al  
web: www.elbasani.gov.al

INVESTITOR:  
BASHKIA ELBASAN

DREJTORIA: DREJTORIA E PROJEKTIMIT  
Përgjegjës Drejtor  
ing. Bruno Korumi ark/ Marvis Avllazagaj

PROJEKTUES:  
ark. Marvis Avllazagaj Lic. A.0992/2  
ark. Ester Toni Lic. \_\_\_\_\_

PROJEKTI:  
Projekti i arredimit te interierit, Salla e Keshillit Bashkiak, Bashkia Elbasan.

EMERTIMI I FLETES:  
Render.

SHKALLA A3: 1:40	DATA: PRILL 2024	VIZATOI: Sektori Projektimit	KONTROLLOI: Sektori Projektimit
PROJEKTI NR: .....	FLETA NR: A3 / A 11	RISHIKIMI: .....	