

PROFILI GJATESOR I TUBACIONIT TE DERGIMIT KAPTAZH - DEPO TE FSHATIT FUSHEBARDHE

SH.H 1:1000
SH.V 1:200

LEGJENDE

- PUSETE SHUARJE
- AJRIES
- SHKARKUES

Engjell Xhaferri
Digitally signed by Engjell Xhaferri
Date: 2024.10.21 21:19:17 +02'00'

- PE100RC: DJ.90 PN 16
- PE100RC: DJ.90 PN 20

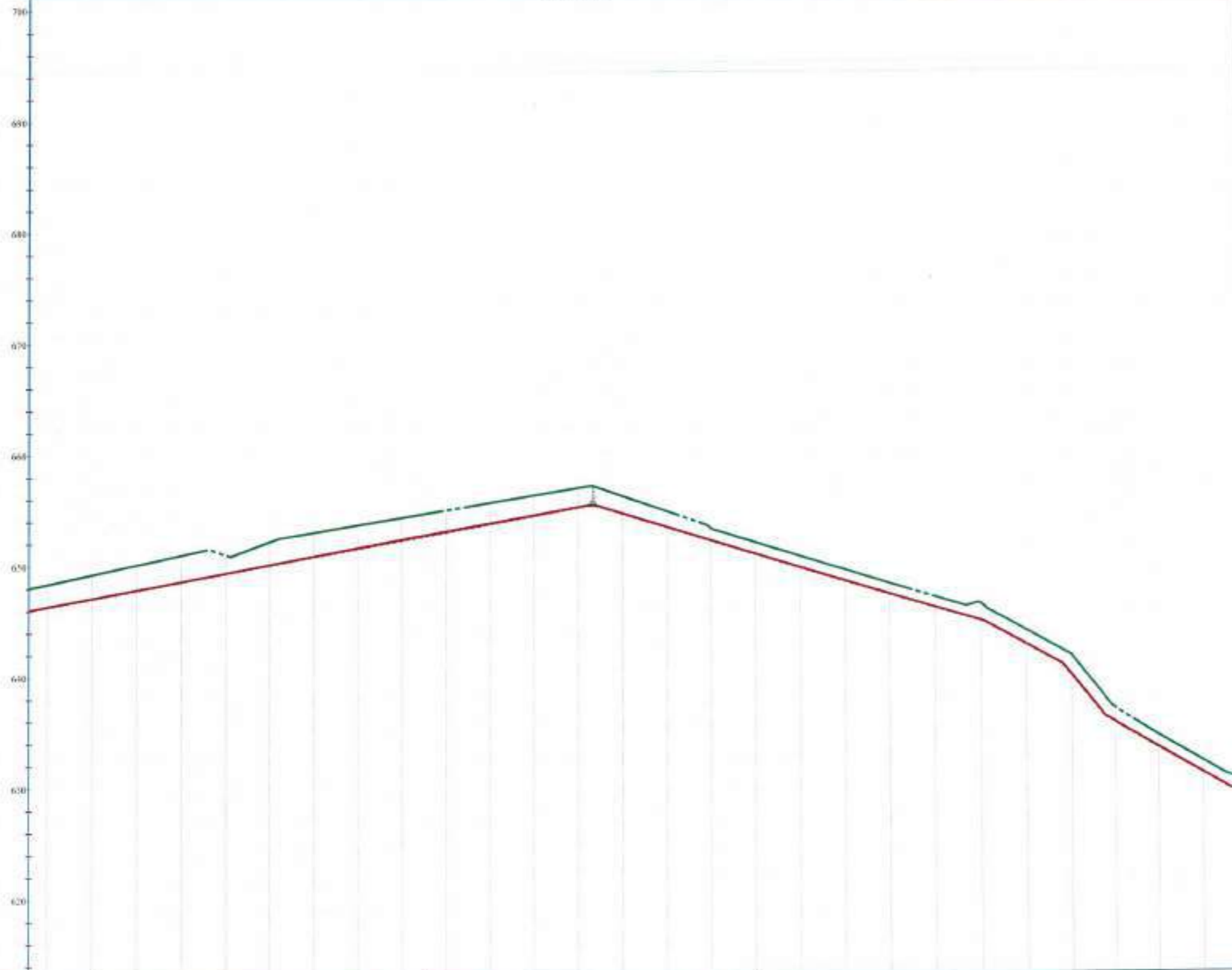

Element Hidraulik	PE100RC: PS 20: DJ.90 PN 16 (Q=2.4 l/s)					PE100RC: PS 20: DJ.90 PN 20 (Q=2.4 l/s)					PE100RC: PS 20: DJ.90 PN 16 (Q=2.4 l/s)					PE100RC: PS 20: DJ.90 PN 20 (Q=2.4 l/s)									
Distanca progresive	0+00	0+10	0+20	0+30	0+40	0+50	0+60	0+70	0+80	0+90	0+100	0+110	0+120	0+130	0+140	0+150	0+160	0+170	0+180	0+190	0+200	0+210	0+220	0+230	0+240
Kota e Terrenit	646.25	647.25	648.25	649.25	650.25	651.25	652.25	653.25	654.25	655.25	656.25	657.25	658.25	659.25	660.25	661.25	662.25	663.25	664.25	665.25	666.25	667.25	668.25	669.25	670.25
Kota e Projektit	646.25	647.25	648.25	649.25	650.25	651.25	652.25	653.25	654.25	655.25	656.25	657.25	658.25	659.25	660.25	661.25	662.25	663.25	664.25	665.25	666.25	667.25	668.25	669.25	670.25
Gërmim ose Mbroshje	0	0	0	0	0	0	0	0	0	0	0	0	0	0	0	0	0	0	0	0	0	0	0	0	0
Gjeometris vertikale	0.0000					0.0000					0.0000					0.0000									
Shënime	Bregu me çukull					Tokë natyrore					Tokë natyrore					Tokë natyrore									

Klient: "Shoqëria Rajonale Ujësjellës Kanalizime Gjirokastrë" sh.p.k.
Adresa: Gjirokastrë, Rr. "Dëshmorët e Kombit"
Administrator: Gëzim Ligo

Investor: Ministria e Infrastrukturas dhe Energjisë
AKUM - Agjencia Kombëtare e Ujësjellësimit dhe Kanalizimit

Projekti: "NDËRTIMI I UJËSJELLËSAVE PËR FSHATRA FUSHËBARDHË DHE ZHULAT, BASHKIA GJIROKASTËR"

Titulli: 030	PROFILI GJATESOR I TUBACIONIT TE DERGIMIT KAPTAZH - DEPO TE FSHATIT FUSHEBARDHE	Data: 2024
Skala: 1:1000		No. Viteve: 030
Grupi (projekti):	Licenca No. K.0025	Firma:
Ingj. Hidroteknik: Engjell Xhaferri		
Ingj. Hidroteknik: Saho Ngjeli		
Ingj. Hidroteknik: Fajon Doshaj		

Vendosja e projektit: FUSHËBARDHË & ZHULAT

Faza: _____
Projekti Zbatim:

PLANVENDOSJA E RRJETIT SHPERNDARES TE FSHATIT ZHULAT
SHKALLA 1:500



KEYPLAN

Engjell
Xhaferri

Digitally signed by
Engjell Xhaferri
Date: 2024.10.21
21:20:32 +0200

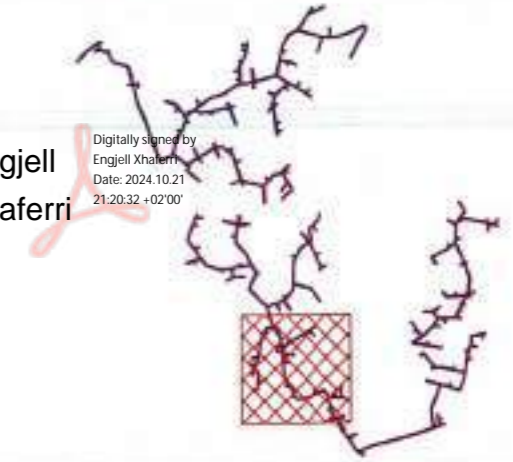

LEGJENDE

- DN 20.4
- DN 26.4
- DN 33.0
- DN 41.6
- DN 52.4
- DN 62.4
- DN 75.0



Klient	"Shoqëria Rejonale Ujësjellës Kanalizime Gjirokastër" sh.p.ë Adresa: GJIROKASTËR Administrator: Gentian Ligo			
	Investor: Ministria e Infrastrukturës dhe Energjisë			
Projekti: "NDËRTIMI I UJËSJELLËSAVE PËR FSHATRAZ FUSHËBARDHË DHE ZHULAT, BASHKIA GJIROKASTËR"				
Data	100	PLANVENDOSJA E RRJETIT SHPERNDARES TE FSHATIT ZHULAT	Data	2024
Skala Shkalla	1:500		Nr. Vullnet	100
	Grupi projektues	Lozha Nr. Nr. Lozha	Firma	
	Ing. Hidroteknik: Engjell Xhaferri	K.002		
	Ing. Hidroteknik: Burim Ngjesh			
	Ing. Hidroteknik: Fatmir Beqiri			
Vendimi i projektit	FUSHËBARDHË E ZHULAT	Fati	Projekti	

PLANVENDOSJA E RRJETIT SHPERNDARES TE FSHATIT ZHULAT
SHKALLA 1:500



KEYPLAN

Engjell
Xhaferri

Digitally signed by
Engjell Xhaferri
Date: 2024.10.22
21:20:32 +0200

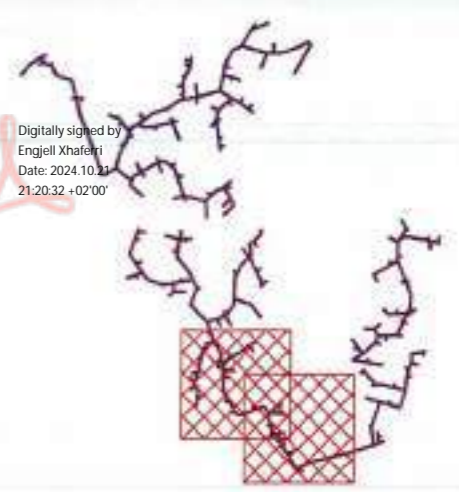

LEGJENDE

- DN 20.4
- DN 26.4
- DN 33.0
- DN 41.6
- DN 52.4
- DN 62.4
- DN 75.0

	<p>"Shoqëria Rajonale Ujësjellës Kanalizimë Gjirokastrë" sh.p.ç. Adresë: GJIROKASTËR Administrator: Gantian Llago</p>		
Investitor:	Ministria e Infrastrukturës dhe Energjisë		
	 AKUM <small>KUVENDI KOMBËTAR I UJËSJELLËSIMIT DHE KANALIZIMIT TË NIVELIT KOMUNAL</small>		
Projekti:	"NDËRTIMI I UJËSJELLËSAVE PËR FSHATRAZ FUSHËBARDHË DHE ZHULAT, BASHKIA GJIROKASTËR"		
Fila:	103	Dita:	
Skala Shkala:	1:500	FLANVENDOSJA E RRJETIT SHPERNDARES TE FSHATIT ZHULAT	
		Dita:	
		№ i fshatit:	
		185	
	Qëlli i projektit:	Licencë Nr. M/ Licencë	Firma:
	Inj. Hidroteknik: Engjell Xhaferri	K.0525	
	Inj. Hidroteknik: Sefir Ngjipi		
	Inj. Hidroteknik: Fatmir Beqiri		
Veprimtaria e projektit:	FUSHËBARDHË & ZHULAT	Faza:	Projekt-2/2024

PLANVENDOSJA E RRJETIT SHPERNDARES TE FSHATIT ZHULAT
SHKALLA 1:500

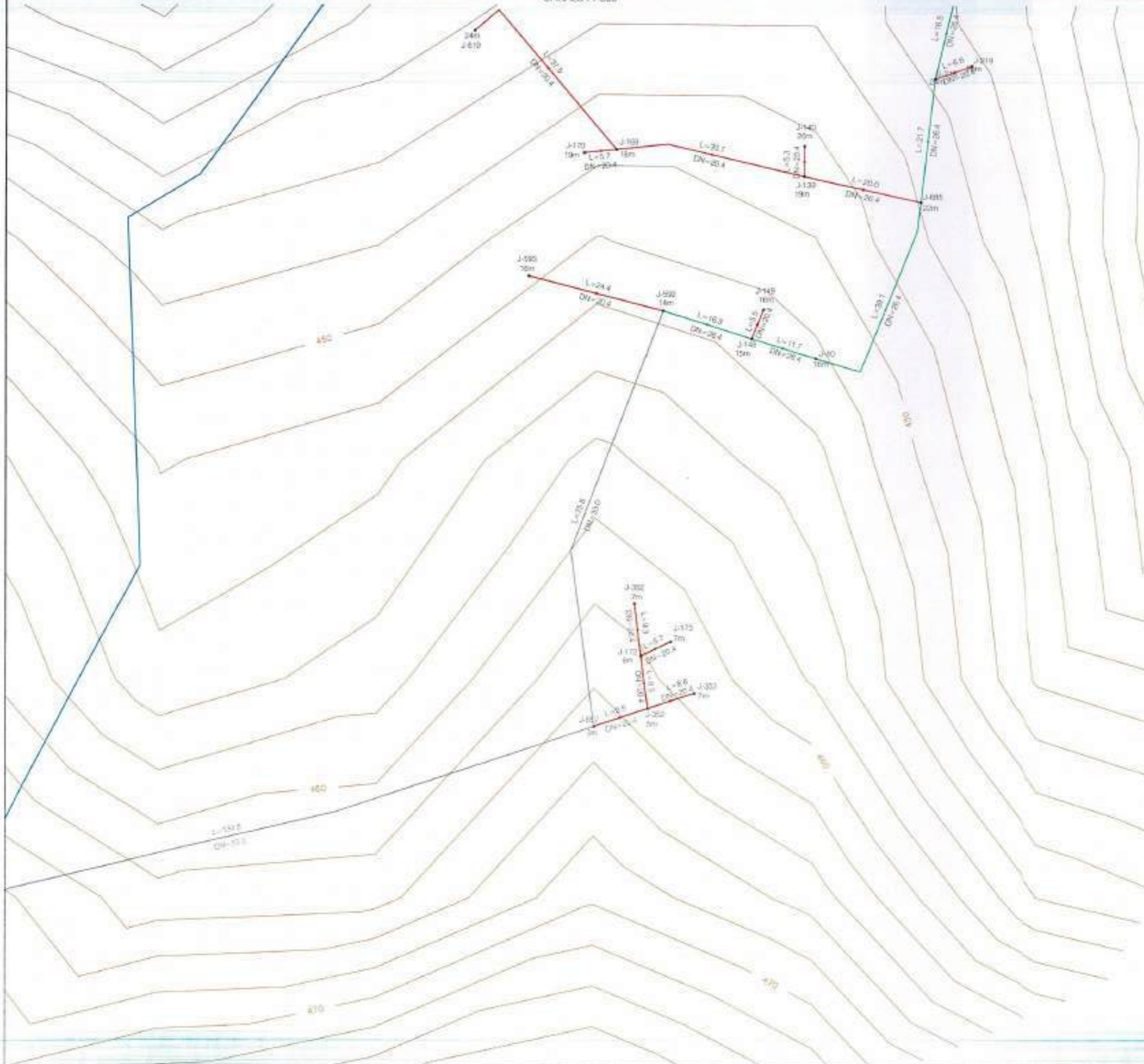

KEYPLAN

Engjell
Xhaferri

Digitally signed by
Engjell Xhaferri
Date: 2024.10.04
21:20:32 +0200

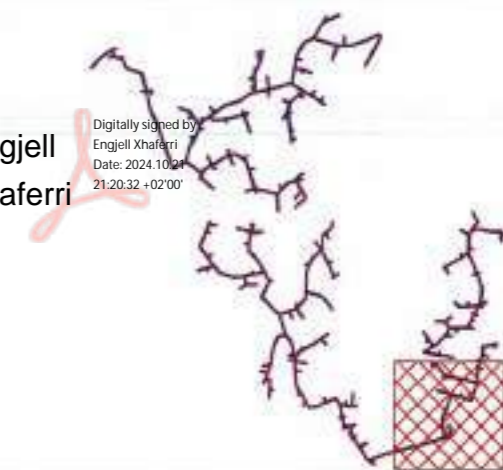

LEGJENDE

- DN 20.4
- DN 26.4
- DN 33.0
- DN 41.6
- DN 52.4
- DN 62.4
- DN 75.0

Klient:	 <p>"Shoqëria Rajonale Ujësjellës Kanalizime Gjirokastrë" sh.a. Adresa: G. MOKAS 87P Administrator: Gentian Lloqi</p>		
Investor:	<p>Ministria e Infrastrukturës dhe Energjisë</p> 		
Projekti:	<p>"NDËRTIMI I UJËSJELLËSAVE PËR FSHATRAZ FUSHËBARDHË DHE ZHULAT, BASHKIA GJIROKASTËR"</p>		
Faza:	104	Data:	
Skala:	1:500	2024	
PLANVENDOSJA E RRJETIT SHPERNDARES TE FSHATIT ZHULAT		N. 104	
	Grupi projektues:	Licenca No. /i/ Licencas:	Faza:
	Ing. Hidroteknik: Ergat Xhaferri	K.0925	
	Ing. Hidroteknik: Sahit Ngjip		
	Ing. Hidroteknik: Fajzi Beqari		
Vendosja e projektit:	Faza:		
FUSHËBARDHË & ZHULAT	Projekt/Status:		

PLANVENDOSJA E RRJETIT SHPERNDARES TE FSHATIT ZHULAT
SHKALLA 1:500

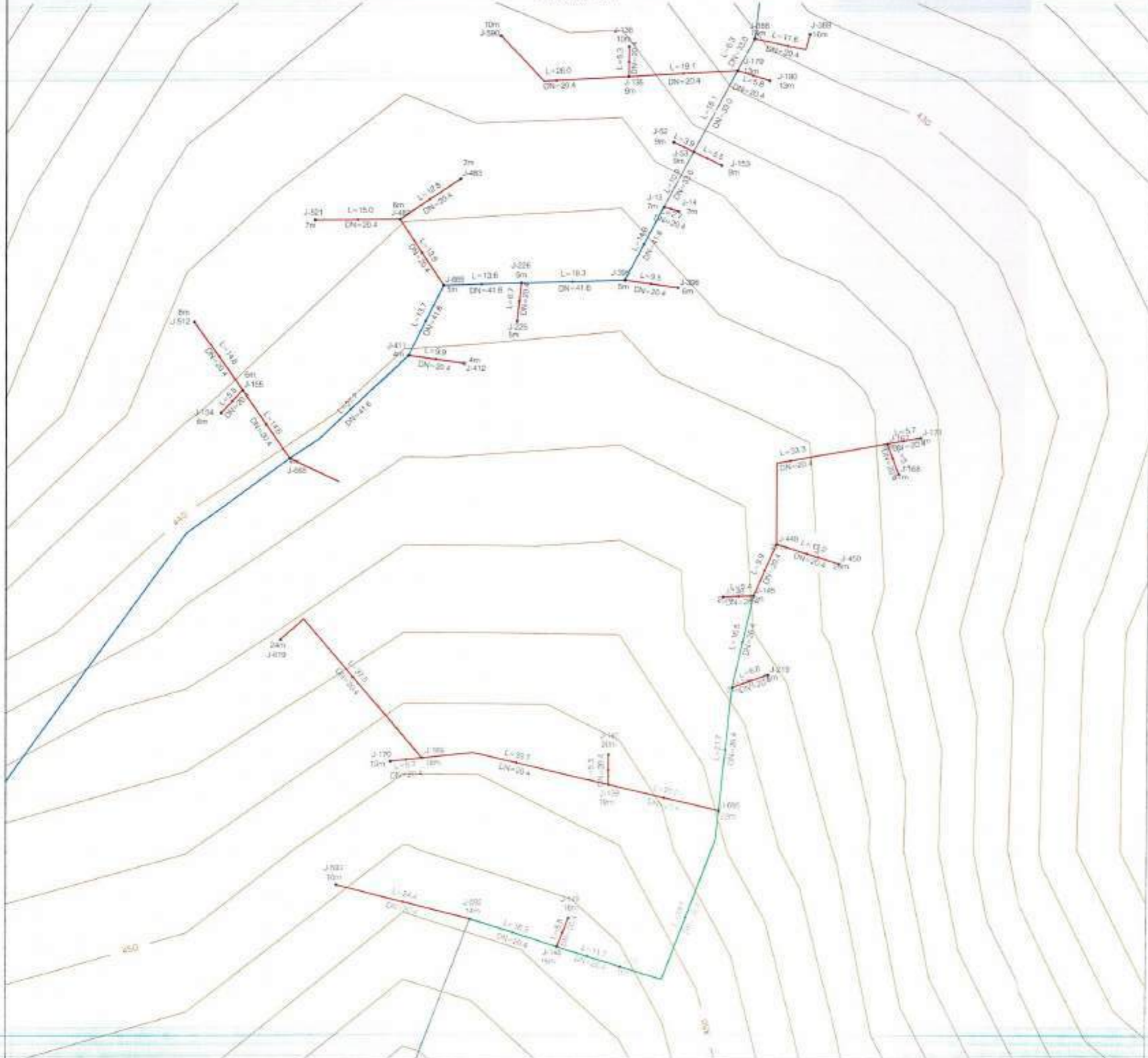

KEYPLAN

Engjell
Xhaferri

Digitally signed by
Engjell Xhaferri
Date: 2024.10.31
21:20:32 +0200

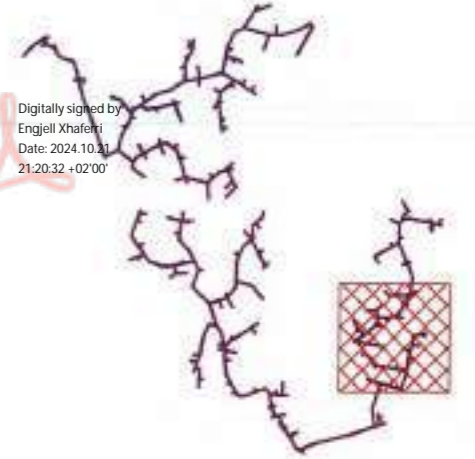

LEGJENDE

- DN 20.4
- DN 26.4
- DN 33.0
- DN 41.6
- DN 52.4
- DN 62.4
- DN 75.0

	<p>"Shoqëria Rajonale Ujësjellës Kanalizim Gjirokastrë" sh.p Adresë: Gjirokastrë Administratë: Gentian Lloqi</p>									
Investitor:	<p>Ministria e Infrastrukturës dhe Energjisë</p> 									
Projekti:	<p>"NDËRTIMI I UJËSJELLËSAVE PËR FSHATRA FUSHËBARDHË DHE ZHULAT, BASHKIA GJIROKASTËR"</p>									
Faza: Skala: Bregla:	<p>100 1:500</p>	<p>PLANVENDOSJA E RRJETIT SHPERNDARES TE FSHATIT ZHULAT</p>								
		<p>Data: 2024</p>								
		<p>Nr. Vite: 100</p>								
		<table border="1" style="width: 100%; border-collapse: collapse;"> <tr> <td style="width: 50%;">Grupi projektues:</td> <td style="width: 50%;">Licensa No. Nr. Licensës:</td> </tr> <tr> <td>Ing. Hidroteknik: Engjell Xhaferri</td> <td>K 0025</td> </tr> <tr> <td>Ing. Hidroteknik: Sahri Ngjaci</td> <td></td> </tr> <tr> <td>Ing. Hidroteknik: Faqir Begjiri</td> <td></td> </tr> </table>	Grupi projektues:	Licensa No. Nr. Licensës:	Ing. Hidroteknik: Engjell Xhaferri	K 0025	Ing. Hidroteknik: Sahri Ngjaci		Ing. Hidroteknik: Faqir Begjiri	
		Grupi projektues:	Licensa No. Nr. Licensës:							
		Ing. Hidroteknik: Engjell Xhaferri	K 0025							
		Ing. Hidroteknik: Sahri Ngjaci								
Ing. Hidroteknik: Faqir Begjiri										
  										
<p>Titulli i projektit: FUSHËBARDHË DHE ZHULAT</p>										
<p>Faza: ProjektZona</p>										

PLANVENDOSJA E RRJETIT SHPERNDARES TE FSHATIT ZHULAT

SHKALLA 1:500



KEYPLAN

Engjell Xhaferri
Digitally signed by Engjell Xhaferri
Date: 2024.10.21 21:20:32 +02'00'

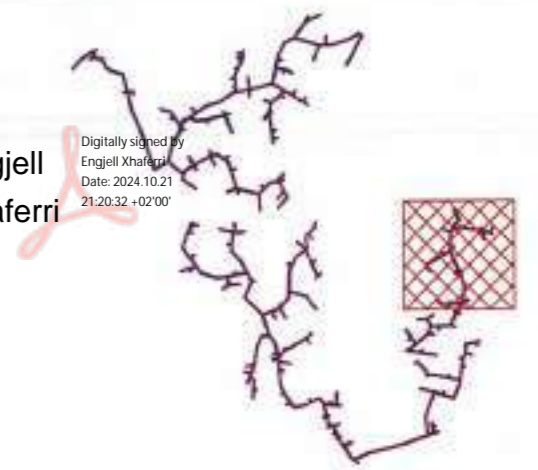

LEGJENDE

- DN 20.4
- DN 26.4
- DN 33.0
- DN 41.6
- DN 52.4
- DN 62.4
- DN 75.0

Klient:	 <p>"Shoqëria Rajonale Ujësjellës Kanalizime Gjirokastrë" sh.a. Adresa: S. JIROKASTËR Administrator: Gentian Logo</p>			
Investitor:	<p>Ministria e Infrastrukturës dhe Energjisë</p> 			
Projekti:	<p>"NDËRTIMI I UJËSJELLËSAVE PËR FSHATRAZ FUSHËBARDHË DHE ZHULAT, BASHKIA GJIROKASTËR"</p>			
Fila:	100	<p>PLANVENDOSJA E RRJETIT SHPERNDARES TE FSHATIT ZHULAT</p>	Data:	2024
Skala:	1:500		Nr. Ujësjellës:	100
	Grup i projektimit:	Lisencë Nr. M. Ujësjellës:	  	
	Ing. Hidroelektrik: Engjell Xhaferri	K.002		
	Ing. Hidroelektrik: Saida Ngjoci			
Vetëdita e projektit:	Fushëbardhë & Zhulat		Faza:	Projekt Zbatim

PLANVENDOSJA E RRJETIT SHPERNDARES TE FSHATIT ZHULAT
SHKALLA 1:500

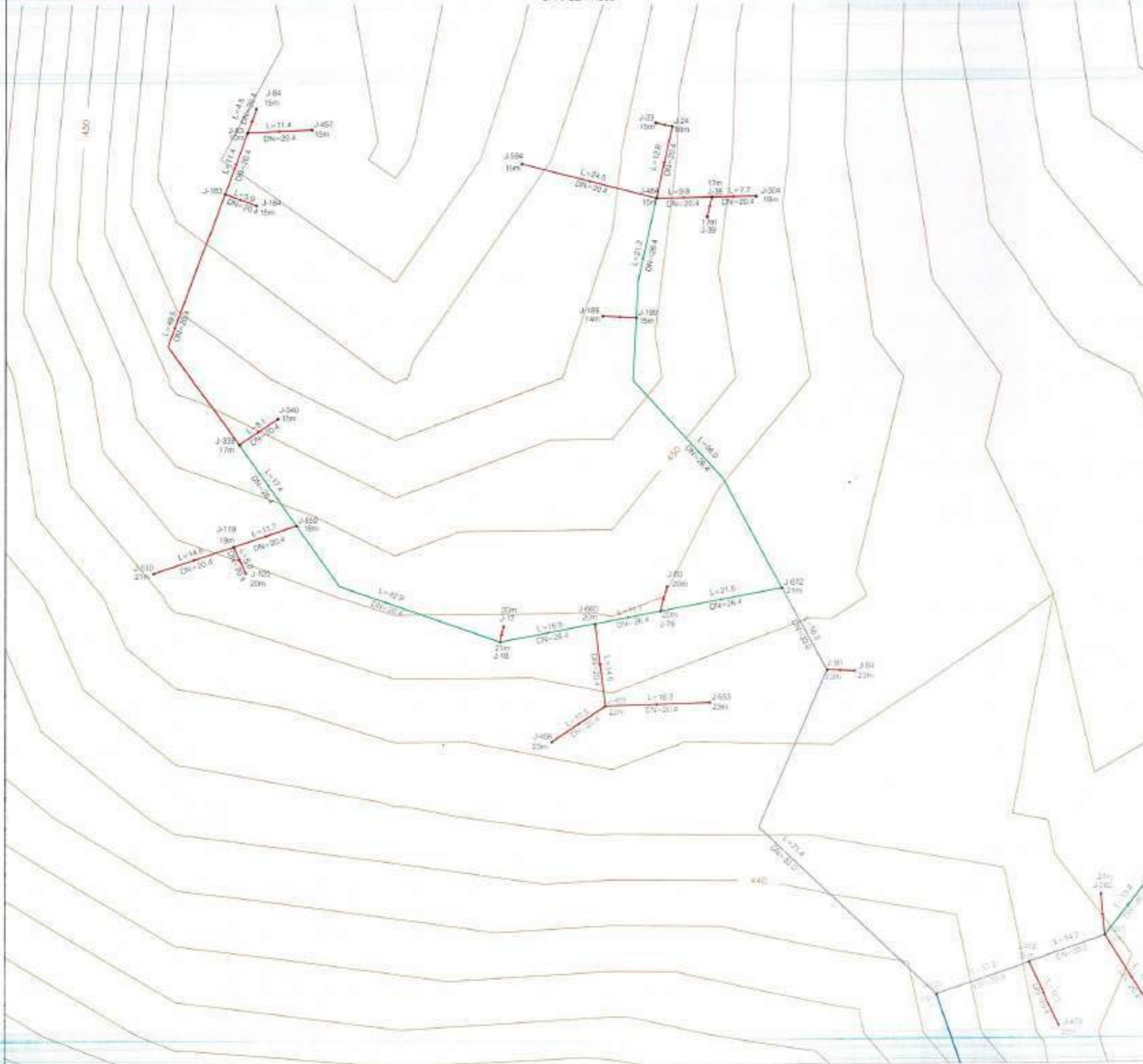

KEYPLAN

Engjell
Xhaferri

Digitally signed by
Engjell Xhaferri
Date: 2024.10.21
21:20:32 +02'00'

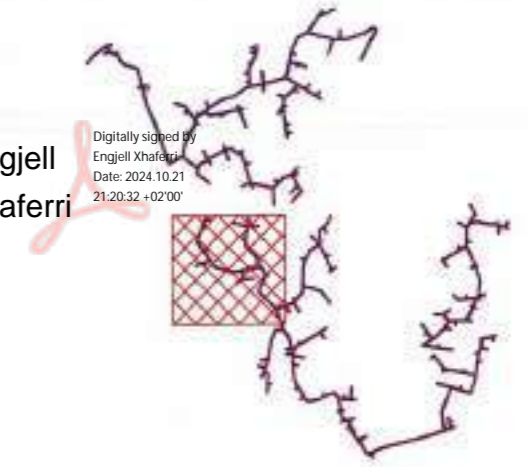

LEGJENDE

- DN 20.4
- DN 26.4
- DN 33.0
- DN 41.6
- DN 52.4
- DN 62.4
- DN 75.0

Klieni:



"Shoqëria Rajonale Ujësjelle
Kanalizime Gjirokastrë" sh.a
Adresa: GJIROKASTËR
Administrator: Gentian Ligo



Investitor:

Ministria e Infrastrukturës dhe Energjisë



Projekti:

"NDËRTIMI I UJËSJELËSIVE PËR FSHATRA
FUSHËBARDHË DHE ZHULAT, BASHKIA GJIROKASTËR"

Fiola	107	PLANVENDOSJA E RRJETIT SHPERNDARES TE FSHATIT ZHULAT	DATA:	2024
Scale Shkala	1:500		NO. PLANET	107
	Grupi i përbërës	Lezesa NO. Nr. Licencës	Firma	
	Inj. Hidroteknik: Engjell Xhaferri	X 0970		
	Inj. Hidroteknik: Saliq Ngjeli			
	Inj. Hidroteknik: Faljori Besiri			
Shprehja e punës	FUSHËBARDHË & ZHULAT	Faza:		
		Projekti Zbatimi:		

PLANVENDOSJA E RRJETIT SHPERNDARES TE FSHATIT ZHULAT

SHKALLA 1:500

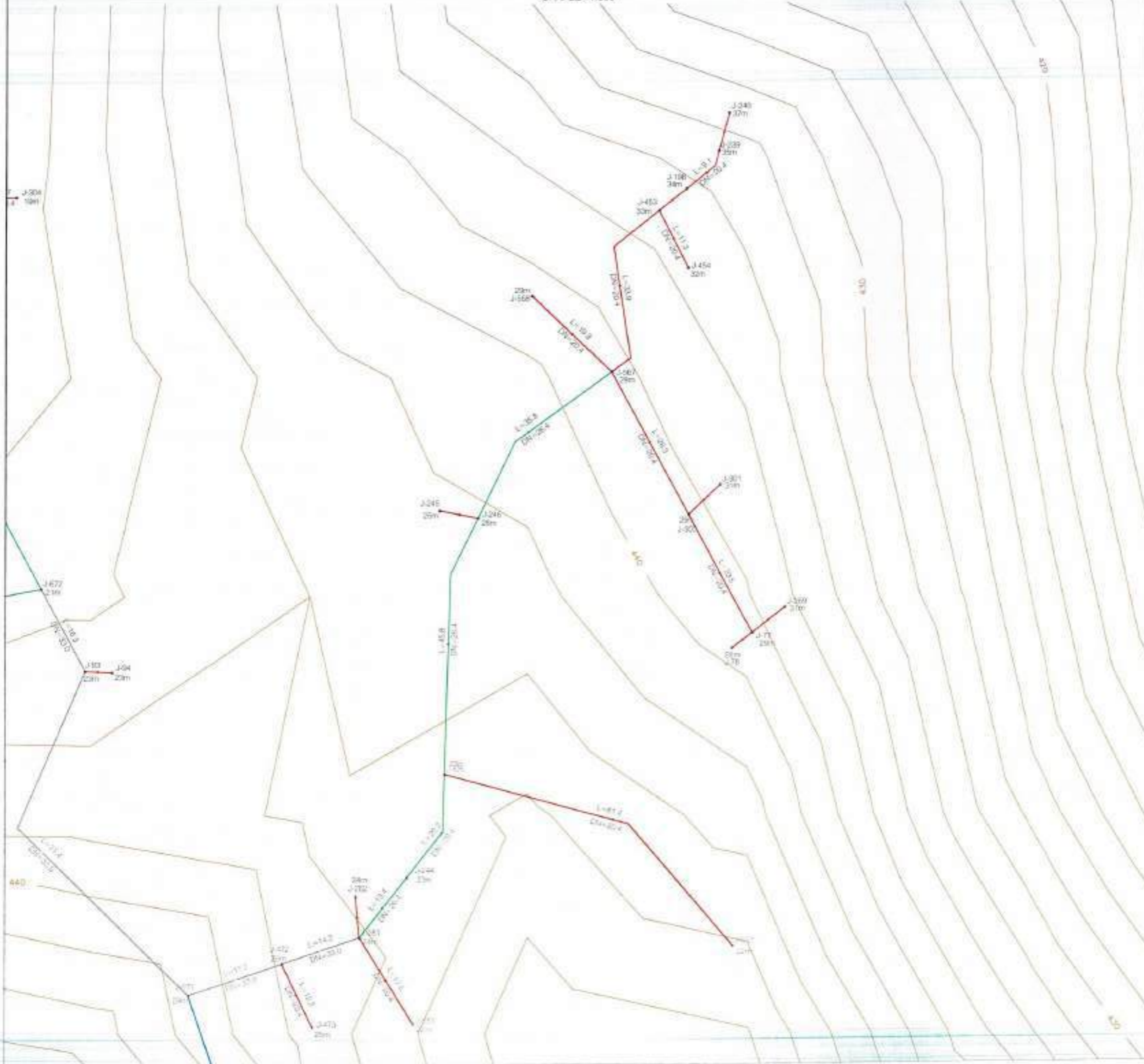

KEYPLAN

Engjell Xhaferri
Digitally signed by Engjell Xhaferri
Date: 2024.10.21 21:20:32 +0200

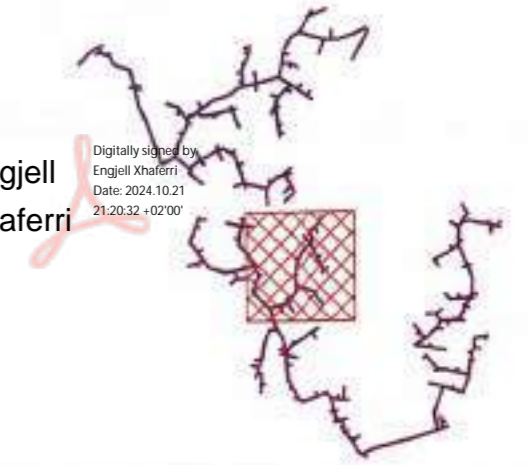

LEGJENDE

- DN 20.4
- DN 26.4
- DN 33.0
- DN 41.6
- DN 52.4
- DN 62.4
- DN 75.0

Klied:



"Shoqëria Rajonale Ujësjellës
Kanalizim Gjirokastrë" sh.a
Adresa: GJIROKASTËR
Administrator: Gentian Ligda



Investitor:

Ministria e Infrastrukturës dhe Energjisë



Projekti:

"NDËRTIMI I UJËSJELLËSAVE PËR FSHATRA
FUSHËBARDHË DHE ZHULAT, BASHKIA GJIROKASTËR"

Foto	106	PLANVENDOSJA E RRJETIT SHPERNDARES TE FSHATIT ZHULAT	Data	2024
Skala Shkalla	1:500		No. Vite	106
	Grup i projektit	Licence No. No. Licencas	Firma	
	Ing. Hidroteknik: Engjell Xhaferri	K.0625		
	Ing. Hidroteknik: Sadiq Ngjipi			
	Ing. Hidroteknik: Fatjon Beqari			
Varietete e projektit	Faza			
FUSHËBARDHË DHE ZHULAT	Projekt Zbatim			

PLANVENDOSJA E RRJETIT SHPERNDARES TE FSHATIT ZHULAT
SHKALLA 1:500

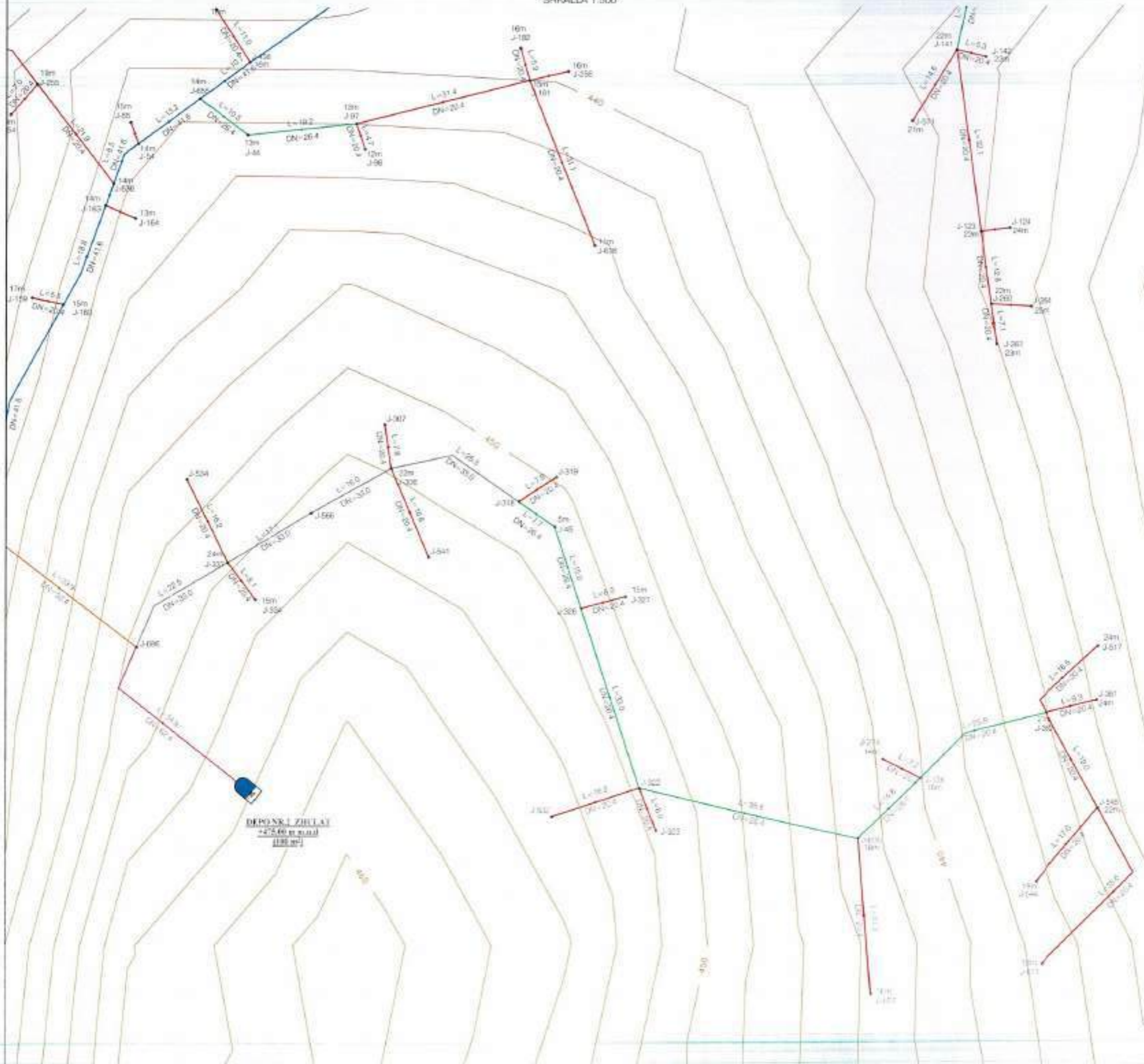

KEYPLAN

Engjell
Xhaferri

Digitally signed by
Engjell Xhaferri
Date: 2024.10.21
21:20:32 +02'00'

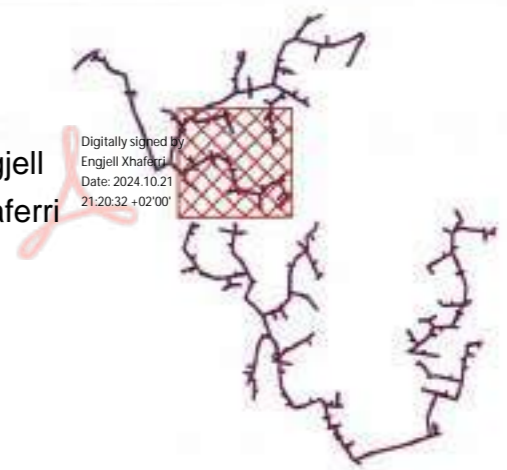

LEGJENDE

- DN 20.4
- DN 26.4
- DN 33.0
- DN 41.6
- DN 52.4
- DN 62.4
- DN 75.0

Klient:	 <p>"Shoqëria Rajonale Ujësjellës Kanalizime Gjirokastrës" sh.a Adresa: GJIROKASTËR Administrator: Gentian Libgo</p>		
Investitor:	<p>Ministria e Infrastrukturës dhe Energjisë</p> 		
Projekti:	<p>"NDËRTIMI I UJËSJELLËSAVE PËR FSHATRAZ FUSHËBARDHË DHE ZHULAT, BASHKIA GJIROKASTËR"</p>		
Faza:	105	PLANVENDOSJA E RRJETIT SHPERNDARES TE FSHATIT ZHULAT	Data:
Skala:	1:500		0034
			No. Viteve: 109
	Grupi / projektuesi:	Llogaritje No. / No. Licencas:	  
	Ing. Holozekriq Engjell Xhaferri	K.0025	
	Ing. Holozekriq Saliq Ngjico		
Vendosja e projektit:	FUSHËBARDHË & ZHULAT	Tipi:	
		Projekti Zbatim:	

PLANVENDOSJA E RRJETIT SHPERNDARES TE FSHATIT ZHULAT
SHKALLA 1:500

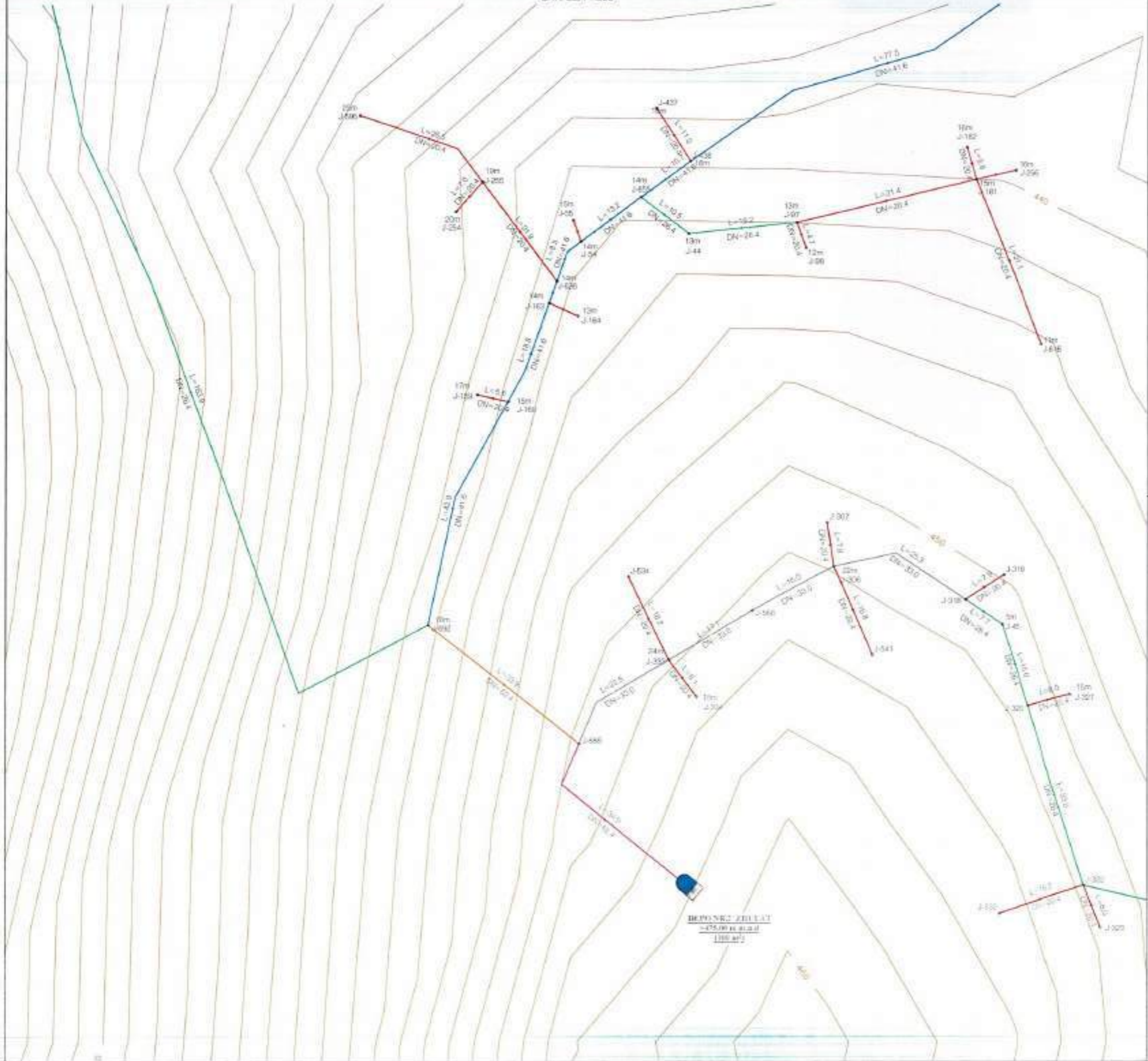

KEYPLAN

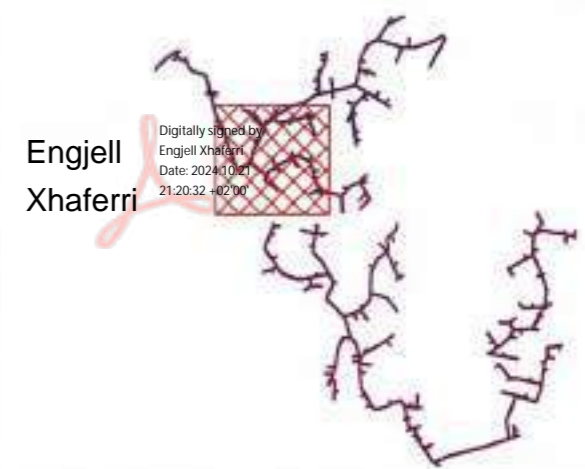

Engjell
Xhaferri

Digitally signed by
Engjell Xhaferri
Date: 2024.10.21
21:20:32 +0200

LEGJENDE

- DN 20.4
- DN 26.4
- DN 33.0
- DN 41.6
- DN 52.4
- DN 62.4
- DN 75.0

 Klient: "Shoqëria Rajonale Ujësjetës Kanalizime Gjirokastrë" sh.a. Adresa: GJIROKASTËR Administrator: Gentran Llogo	 Ministria e Infrastrukturës dhe Energjisë AKUM AGENCIA KOMBËTARE E UJËSJELLËSIMIT DHE KANALIZIMEVE TË BASHKUARA TË KOSOVËS	
		Projekt: "NDËRTIMI I UJËSJELLËSIVE PËR FSHATRAZ FUSHËBARDHË DHE ZHULAT, BASHKIA GJIROKASTËR"
Fila: 110 Scale: Shkalla: 1:500	PLANVENDOSJA E RRJETIT SHPERNDARES TE FSHATIT ZHULAT	Data: 2024 Nr. Vizimit: 110
Vendi dhe projekti: FUSHËBARDHË & ZHULAT	Grupi projektues: Inp. Hidroteknik: Engjell Xhaferri Inp. Hidroteknik: Saliq Ngjoll Inp. Hidroteknik: Faqir Beqiraj	Licenca No. Nr. Licencas: K.0926 Firma:
	Vendi dhe projekti: Fushëbardhë & Zhulat	
	Vendi dhe projekti: Fushëbardhë & Zhulat	
	Vendi dhe projekti: Fushëbardhë & Zhulat	



PLANVENDOSJA E RRJETIT SHPERNDARES TE FSHATIT ZHULAT

SHKALLA 1:500

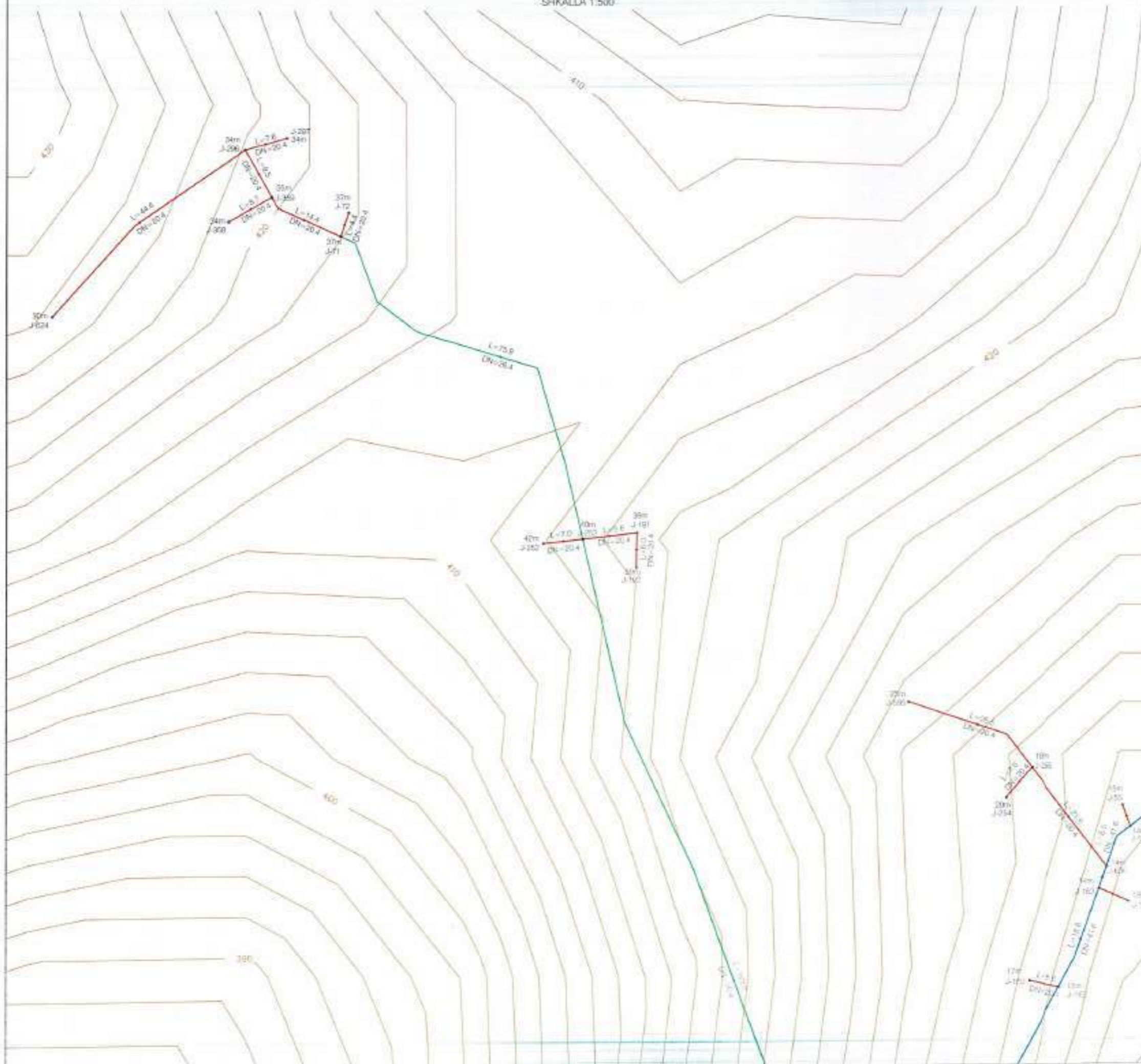

KEYPLAN

Engjell Xhaferri

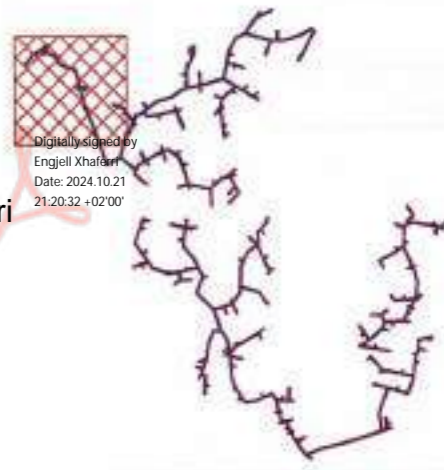

LEGJENDE

- DN 20.4
- DN 26.4
- DN 33.0
- DN 41.6
- DN 52.4
- DN 62.4
- DN 75.0

Kliert	"Shoqëria Rajonale Ujësjellës Kanalizime Gjirokastrë" sh.a. Adresa: Gjirokastrë Administrator: Gentian Lloqi	
Investitor	Ministria e Infrastrukturës dhe Energjisë	
Projekti	"NDËRTIMI I UJËSJELLËSAVE PËR FSHATRAZ FUSHËBARDHË DHE ZHULAT, BASHKIA GJIROKASTRË"	
Fila	111	Data
Scale	1:500	2024
	PLANVENDOSJA E RRJETIT SHPERNDARES TE FSHATIT ZHULAT	Nr. Vazhimit
		111
	Grup i projektimit	Firma
	Ing. Hidroteknik: Engjell Xhaferri	
	Ing. Hidroteknik: Sani Hysaj	
	Ing. Hidroteknik: Fatmir Beqiri	
Niveli i projektimit	Faza	
FUSHËBARDHË & ZHULAT	Projekt Zbatues	

PLANVENDOSJA E RRJETIT SHPERNDARES TE FSHATIT ZHULAT
SHKALLA 1:500

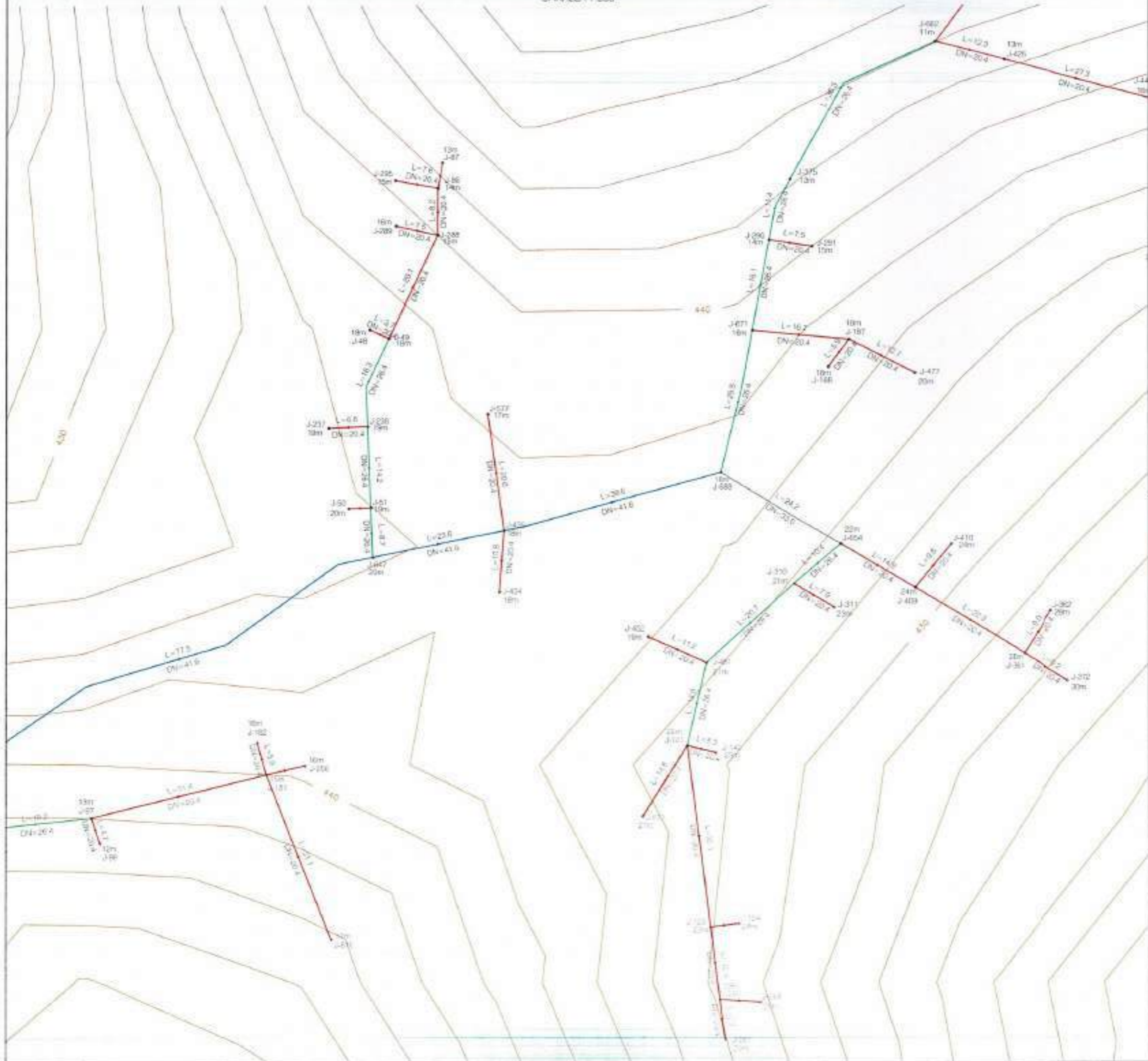

KEYPLAN

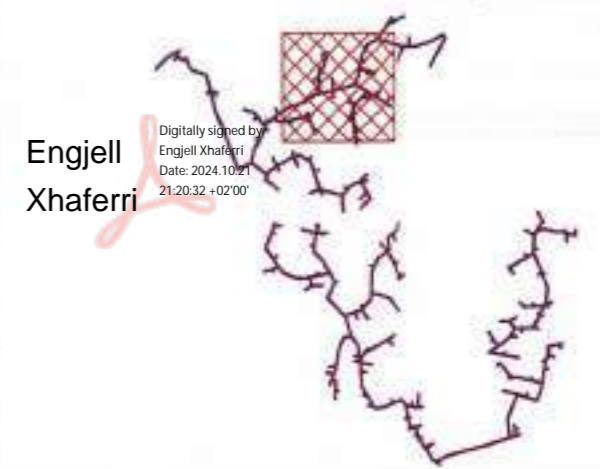

Engjell
Xhaferri

Digitally signed by
Engjell Xhaferri
Date: 2024.10.21
21:20:32 +02'00'

LEGJENDE

- DN 20.4
- DN 26.4
- DN 33.0
- DN 41.6
- DN 52.4
- DN 62.4
- DN 75.0

Klient	"Shoqëria Rajonale Ujësjellës Kanalizime Gjirokastrë" Sh.p.ë Adresë: GJIROKASTER Administratë Gentian Logo	
Investitor	Ministria e Infrastrukturës dhe Energjisë	
Projekti	"NDËRTIMI I UJËSJELLËSAVE PËR FSHATRA FUSHËBARDHË DHE ZHULAT, BASHKIA GJIROKASTER"	
Faza	1:12	Data
Shtet Shkalla	1:500	2024
	PLANVENDOSJA E RRJETIT SHPERNDARES TE FSHATIT ZHULAT	Nr. Viteve
	Grup i projektimit	1:12
	Ing. Hidroteknik: Engjell Xhaferri	Lisime No. M. Ujësjellës
	Ing. Hidroteknik: Sali Ngjeç	K.0025
Ing. Hidroteknik: Fajza Begri		
Verifikues projekt	FUSHËBARDHË & ZHULAT	
	Faza	
	Projekti Zhelat	

PLANVENDOSJA E RRJETIT SHPERNDARES TE FSHATIT ZHULAT
SHKALLA 1:500

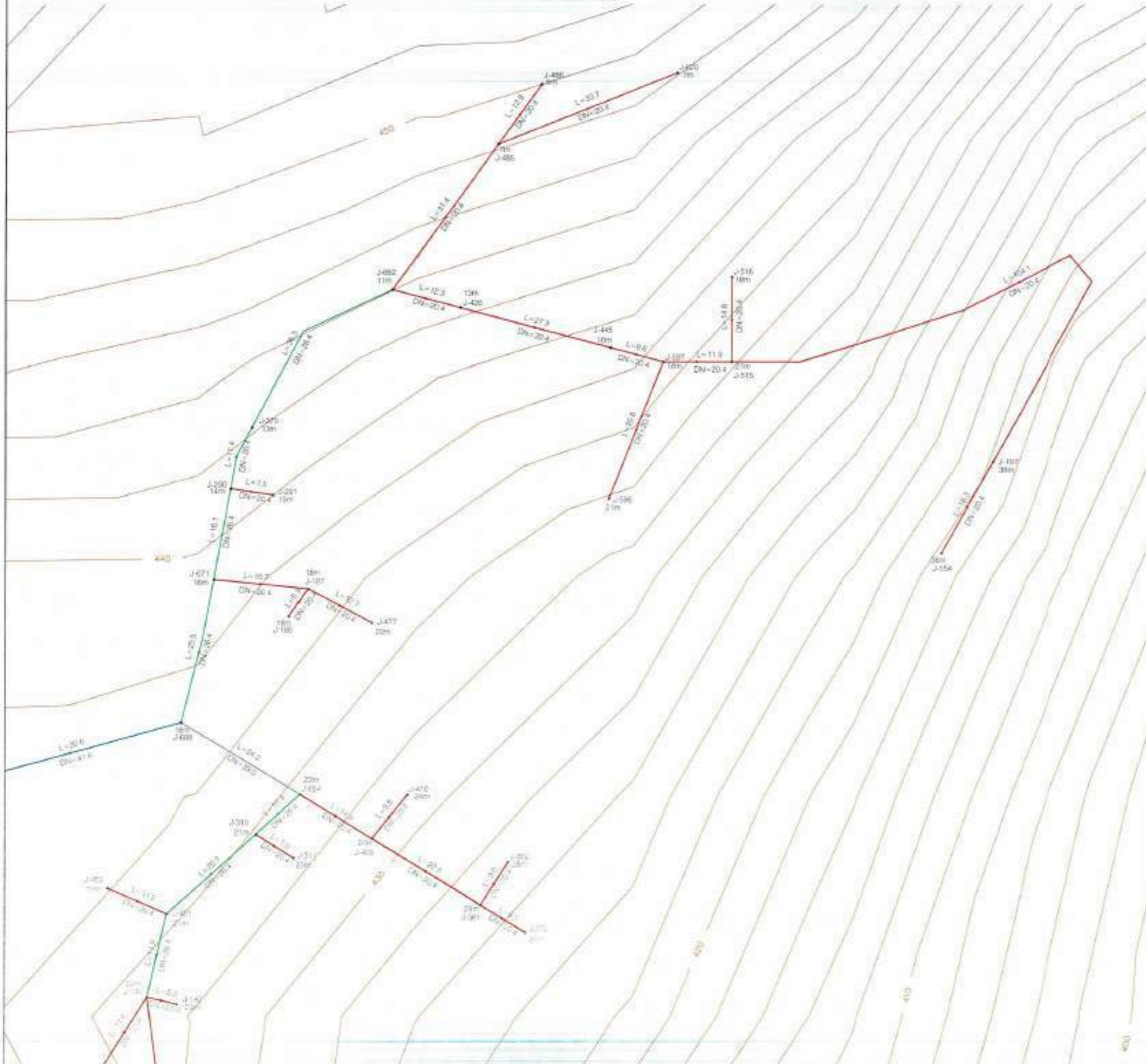

KEYPLAN

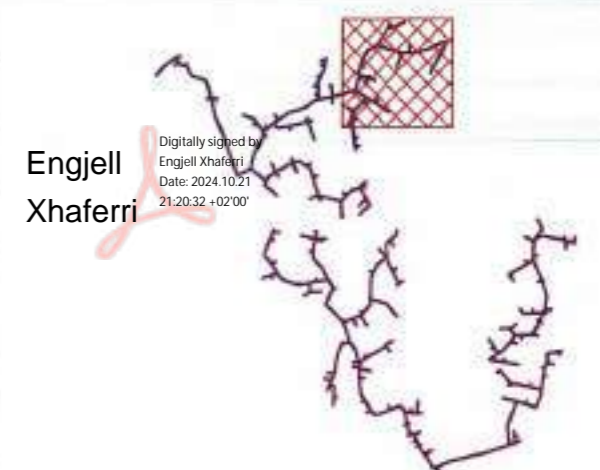

Engjell Xhaferri
Digitally signed by Engjell Xhaferri
Date: 2024.10.21
21:20:32 +02'00'

LEGJENDE

	DN 20.4
	DN 26.4
	DN 33.0
	DN 41.6
	DN 52.4
	DN 62.4
	DN 75.0

Klieni: "Shoqëria Rajonale Ujësjellës Kanalizime Gjirokastrë" sh.a
Adresa: GJIROKASTËR
Administrator: Gentian Ligo

Investitor: Ministria e Infrastrukturës dhe Energjisë
AKUM
AGJENCIA SHQIPARE E UJËSJELLËSARISË DHE INFRASTRUKTURËS NËNIE

Projekt: "NDËRTIMI I UJËSJELLËSAVE PËR FSHATRAZ FUSHËBARDHË DHE ZHULAT, BASHKIA GJIROKASTËR"

Fleta	113	PLANVENDOSJA E RRJETIT SHPERNDARES TE FSHATIT ZHULAT	Data 2024
Shkalla	1:500		
	Grup i projektimit	License Nr./R. Licencas	
	Ing. Hidroteknik: Engjell Xhaferri	K.0925	
	Ing. Hidroteknik: Sefir Ngaci		
	Ing. Hidroteknik: Faqen Beqiri		
Vendbanimi/Praktikë	FUSHËBARDHË & ZHULAT	Faza	
		Projekti Zbatim:	

PROFILI GJATESOR I TUBACIONIT DEPO NR.1 - J23 TE RRJETIT SHPERNDARES TE FSHATIT ZHULAT

SH H 1:1000
SH V 1:200

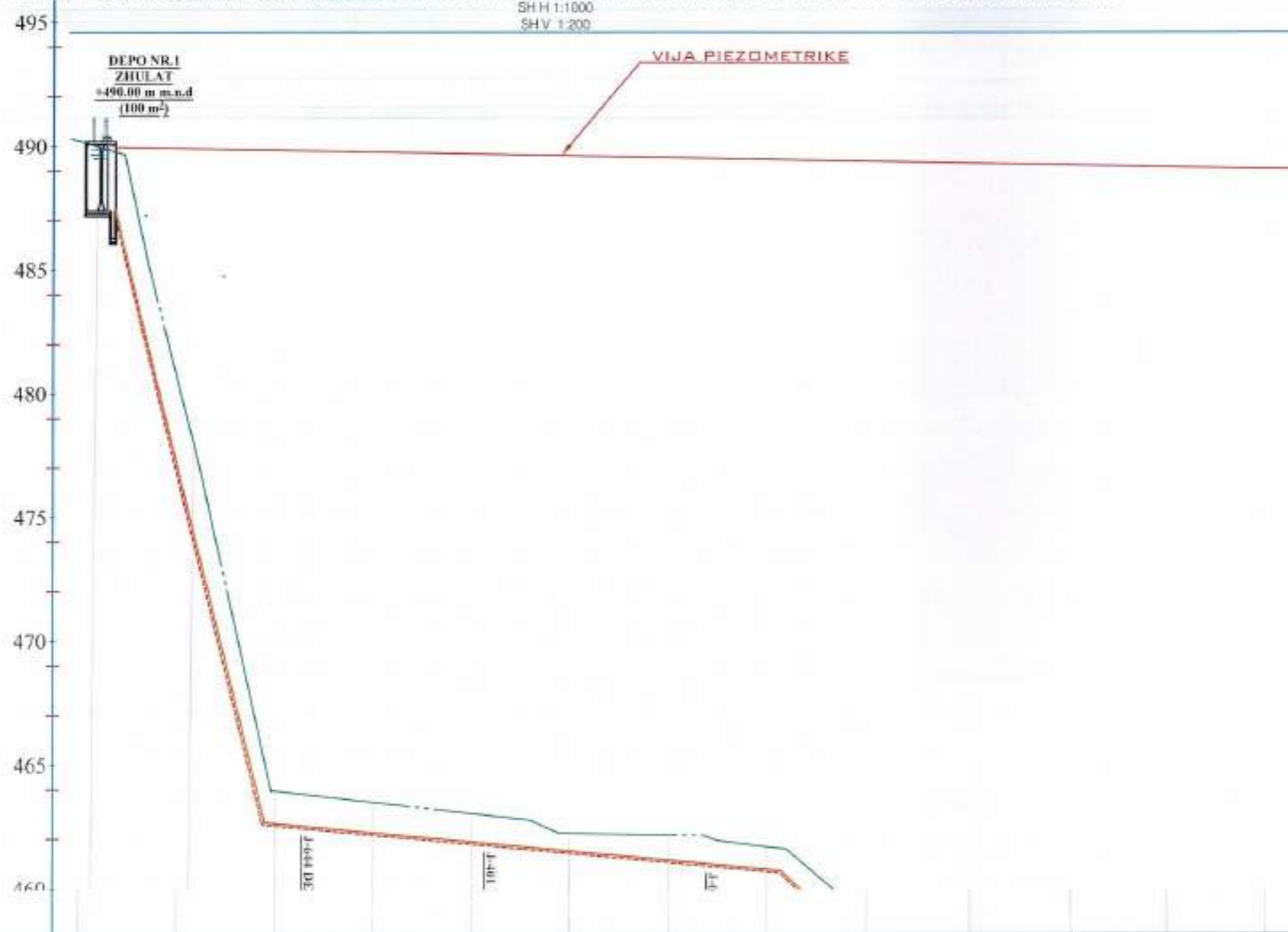

LEGJENDE

—	DN 20.4
—	DN 26.4
—	DN 33.0
—	DN 41.6
—	DN 52.4
—	DN 62.4
—	DN 75.0

Engjell Xhaferri
Digitally signed by Engjell Xhaferri
Date: 2024.10.21 21:20:32 +02'00'

Depo Nr.1-J23	0+000	0+020	0+040	0+060	0+080	0+100	0+120	0+140	0+160	0+180	0+200	0+220	0+240
Distanca progresive													
Kuota e Terrenit			-463.94	-463.49	-463.04	-462.24	-462.17	-461.70	-458.81	-454.89	-451.04	-448.30	-445.99
Kuota e Projektit			-462.52	-462.16	-461.79	-461.42	-461.05	-460.69	-457.37	-453.59	-449.80	-447.14	-445.15
Germim ose Mbushje			1.42	1.34	1.26	0.82	1.11	1.01	1.44	1.31	1.23	1.16	0.83
Gjeometria vertikale	I = 1:24.06 $\Delta h = 24.06$		I = 1:104.94 $\Delta h = 1.92$				I = 1:64.78 $\Delta h = 12.25$						
Shenime	Rruge me çakell						Rruge me çakell				Rruge		

Klient: "Shoqëria Rajonale Ujësjellës Kanalizime Gjirokastrë" sh.p.a. Agjencë GJIROKASTER Administrator: Gentian Ulogo

Investitor: Ministria e Infrastruktura dhe Energjisë

Projekti: "NDËRTIMI I UJËSJELLËSAVE PËR FSHATRA FUSHËBARDHË DHE ZHULAT, BASHKIA GJIROKASTËR"

Faza: 118
Scale: 1:1000
Date: 2024
No. Vite: 111

Grupi i praktikës	License No. Nr. Licencës	Firma
Ing. Hidroteknik: Engjell Xhaferri	K.0902	
Ing. Hidroteknik: Sulej Ngjesh		
Ing. Hidroteknik: Fatjon Beqaraj		

Vendësja e projektit: FUSHËBARDHË & ZHULAT

Faza: _____
Projekt Zbatim: _____

PROFILI GJATESOR I TUBACIONIT DEPO NR.1 - J23 TE RRJETIT SHPERNDARES TE FSHATIT ZHULAT

SH H 1:1000
SH V 1:200

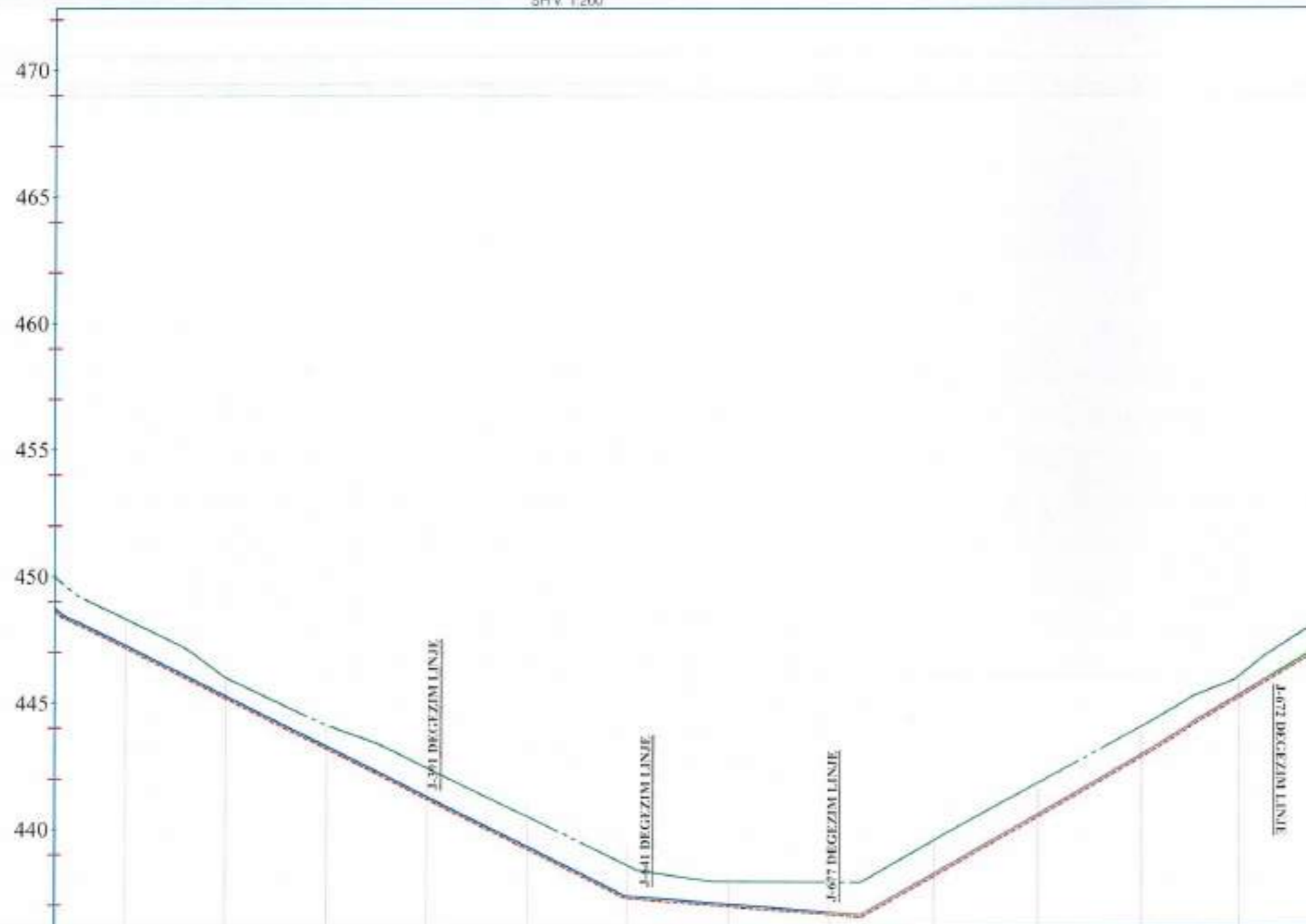

LEGJENDE	
	DN 20.4
	DN 26.4
	DN 33.0
	DN 41.6
	DN 52.4
	DN 62.4
	DN 75.0

Engjell Xhaferri
Digitally signed by Engjell Xhaferri
Date: 2024.10.21
21:20:32 +02'00'

Depo Nr.1-J23	
Distanca progresive	0+220 0+240 0+260 0+280 0+300 0+320 0+340 0+360 0+380 0+400 0+420 0+440
Kuota e Terrenit	448.30 445.99 444.10 442.42 440.49 438.56 437.92 437.90 439.54 441.81 444.03 446.01
Kuota e Projektit	447.14 445.15 443.17 441.18 439.19 437.25 436.93 436.60 438.11 440.46 442.81 445.16
Germim ose Mbushje	1.16 0.83 0.94 1.24 1.30 1.31 0.99 1.29 1.43 1.35 1.22 0.84
Gjeometria vertikale	L=111.91 Δh=-11.13 L=46.92 Δh=-0.76 L=127.71 Δh=15.01
Shenime	Rruge me çakell Rruge me çakell Riparimi rruge me B/A

Klient: "Shoqëria Rajonale Ujësjellës Kanalizime Gjirokastër" sh.p.k.
Adresa: GJIROKASTËR
Administrator: Gentian Ellozi

Investitor: Ministria e Infrastrukturës dhe Energjisë
AKUM

Projekti: "NDËRTIMI I UJËSJELLËSAVE PËR FSHATRA FUSHËBARDHË DHE ZHULAT, BASHKIA GJIROKASTËR"

Fletë	117	PROFILI GJATESOR I TUBACIONIT DEPO NR.1 - J23 TE RRJETIT SHPERNDARES TE FSHATIT ZHULAT	Data	2024
Skala Grafike	1:1000		nr. vlerë	117
Grup i projektimit		Lidhja Nr. / Titulli	Firma	
Ingj. Hidroteknik: Engjell Xhaferri		K.0022		
Ingj. Hidroteknik: Sahil Ngaci				
Ingj. Hidroteknik: Fatjon Beqiri				

Verifikuar (projekt): FUSHËBARDHË & ZHULAT

Firma: _____
Projekt Zonave: _____

PROFILI GJATESOR I TUBACIONIT DEPO NR.1 - J23 TE RRJETIT SHPERNDARES TE FSHATIT ZHULAT

SH H 1:1000
SH V 1:200

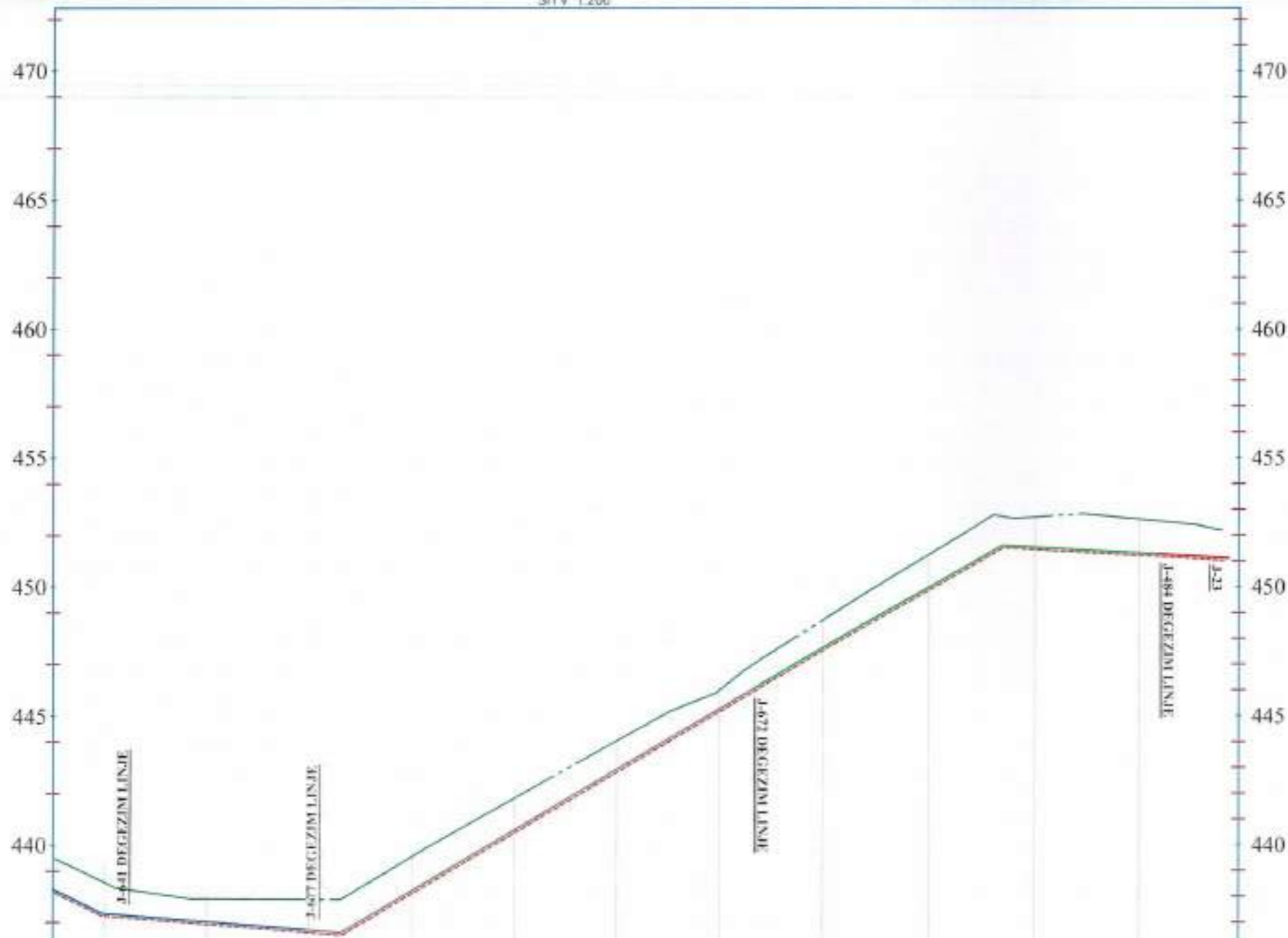

Depo Nr.1-J23	0+320	0+340	0+360	0+380	0+400	0+420	0+440	0+460	0+480	0+500	0+520	0+540
Distanca progresive												
Kuota e Terrenit	438.56	437.92	437.00	439.54	441.81	444.03	446.01	448.71	451.25	452.71	452.63	
Kuota e Projektit	437.25	436.93	436.60	438.11	440.46	442.81	445.16	447.51	449.86	451.44	451.21	
Germim ose Mbushje	1.31	0.99	1.29	1.43	1.35	1.22	0.84	1.20	1.39	1.27	1.42	
Gjeometria vertikale	L=46.92 Δh=-0.70		L=127.71 Δh=15.01					L=43.04 Δh=-0.50				
Shenime	Rruge me çakell			Riparim rruge me B/A					Toke natyrale			

Engjell Xhaferri

Digitally signed by Engjell Xhaferri
Date: 2024.10.21 21:20:32 +0200

LEGJENDE

- DN 20.4
- DN 26.4
- DN 33.0
- DN 41.6
- DN 52.4
- DN 62.4
- DN 75.0

Klient: "Shoqëria Rajonale Ujësjellës Kanalizime Gjirokastrë" sh.a
Adresë: GJIROKASTËR
Administrator: Gentian Logo

Investitor: Ministria e Infrastrukturës dhe Energjisë

Projekti: "NDËRTIMI I UJËSJELLËSAVE PËR FSHATRA T FUSHËBARDHË DHE ZHULAT, BASHKIA GJIROKASTËR"

Fila	178	PROFILI GJATESOR I TUBACIONIT DEPO NR.1 - J23 TE RRJETIT SHPERNDARES TE FSHATIT ZHULAT	Data: 2024
Skala Shkalla	1:1000		No. Vite: 116
Grupi projektimi		Licenca No. Nr. Licencës	Firma
Ingj. Hidroeknik: Engjell Xhaferri		K.0502	
Ingj. Hidroeknik: Sali Ngaci			
Ingj. Hidroeknik: Fatjon Beqari			
Venduesi i projektit		Faza	
FUSHËBARDHË & ZHULAT		Projektuar	

PROFILI GJATESOR I TUBACIONIT DEPO NR.2 - J381 TE RRJETIT SHPERNDARES TE FSHATIT ZHULAT

SH.H 1:1000
SH.V 1:200

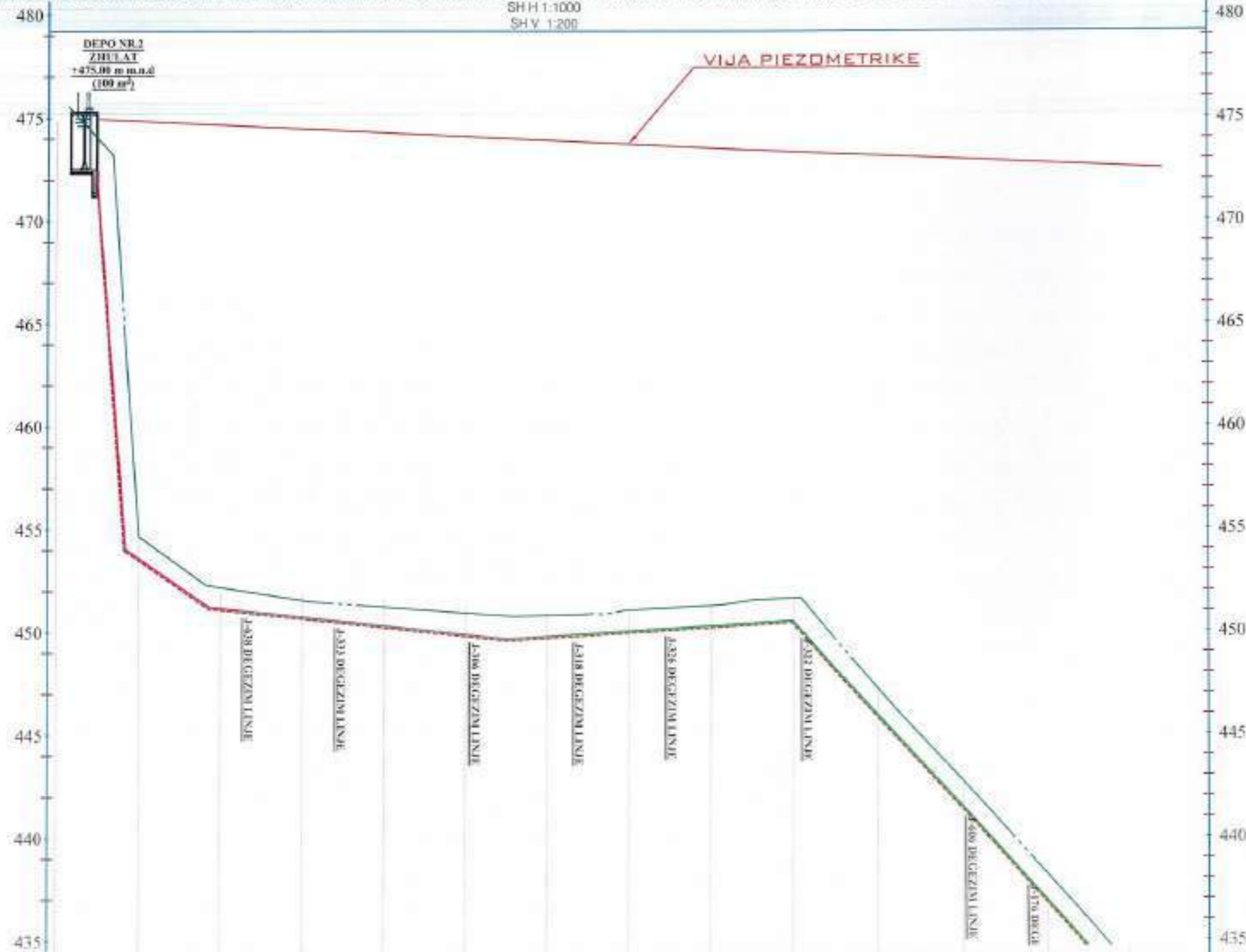

LEGJENDE

	DN 20.4
	DN 26.4
	DN 33.0
	DN 41.6
	DN 52.4
	DN 62.4
	DN 75.0

Engjell Xhaferri
Digitally signed by Engjell Xhaferri
Date: 2024.10.24
21:20:32 +02'00'

Depo Nr.2-J381	0+000	0+020	0+040	0+060	0+080	0+100	0+120	0+140	0+160	0+180	0+200	0+220	0+240	0+260
Distanca progresive														
Kuota e Terrenit		454.66	452.19	451.57	451.25	450.96	450.84	451.10	451.32	451.68	447.29	442.73	438.21	433.69
Kuota e Projektit		451.87	451.07	450.65	450.23	449.80	449.71	449.06	450.22	450.38	445.85	441.32	436.79	432.26
Germim ose Mbushje		-1.19	-1.12	-0.92	-1.02	-1.16	-1.13	-1.14	-1.10	-1.30	-1.41	-1.41	-1.42	-1.43
Gjeometria vertikale	L=36.38 Δh=-4.79		L=73.73 Δh=-1.55				L=69.20 Δh=-0.89				L=91.80 Δh=-20.70			
Shenime	Toke natyrale		Rruge me çakell				Toke natyrale				Toke natyrale			

Klient: "Shoqëria Rajonale Publike e Kanalizime Gjirokastër" sh.p. Adresa: Gjirokastër, Shqipëri
 Administrator: Gentian Elago

Investor: Ministria e Infrastruktura dhe Energjisë
 AKUM

Projekti: "NDËRTIMI I UJËSJELLËSAVE PËR FSHATRA FUSHËBARDHË DHE ZHULAT, BASHKIA GJIROKASTËR"

Fila	111	PROFILI GJATESOR I TUBACIONIT DEPO NR.2 - J381 TE RRJETIT SHPERNDARES TE FSHATIT ZHULAT	Data	2024
Skala Grafike	1:1000		M. V. Xhaferri	1/19
Grupi i projektimit		Ing. Haxho Krasni, Engjell Xhaferri	Licence No. Nr. Licenses	K.0120
		Ing. Haxho Krasni, Edhe Ngjesh		
		Ing. Haxho Krasni, Fozdar Selimi		

Wording: s. projekt
 FUSHËBARDHË & ZHULAT

PROFILI GJATESOR I TUBACIONIT J692 - J296 TE RRJETIT SHPERNDARES TE FSHATIT ZHULAT

SH H 1:1000
SH V 1:200

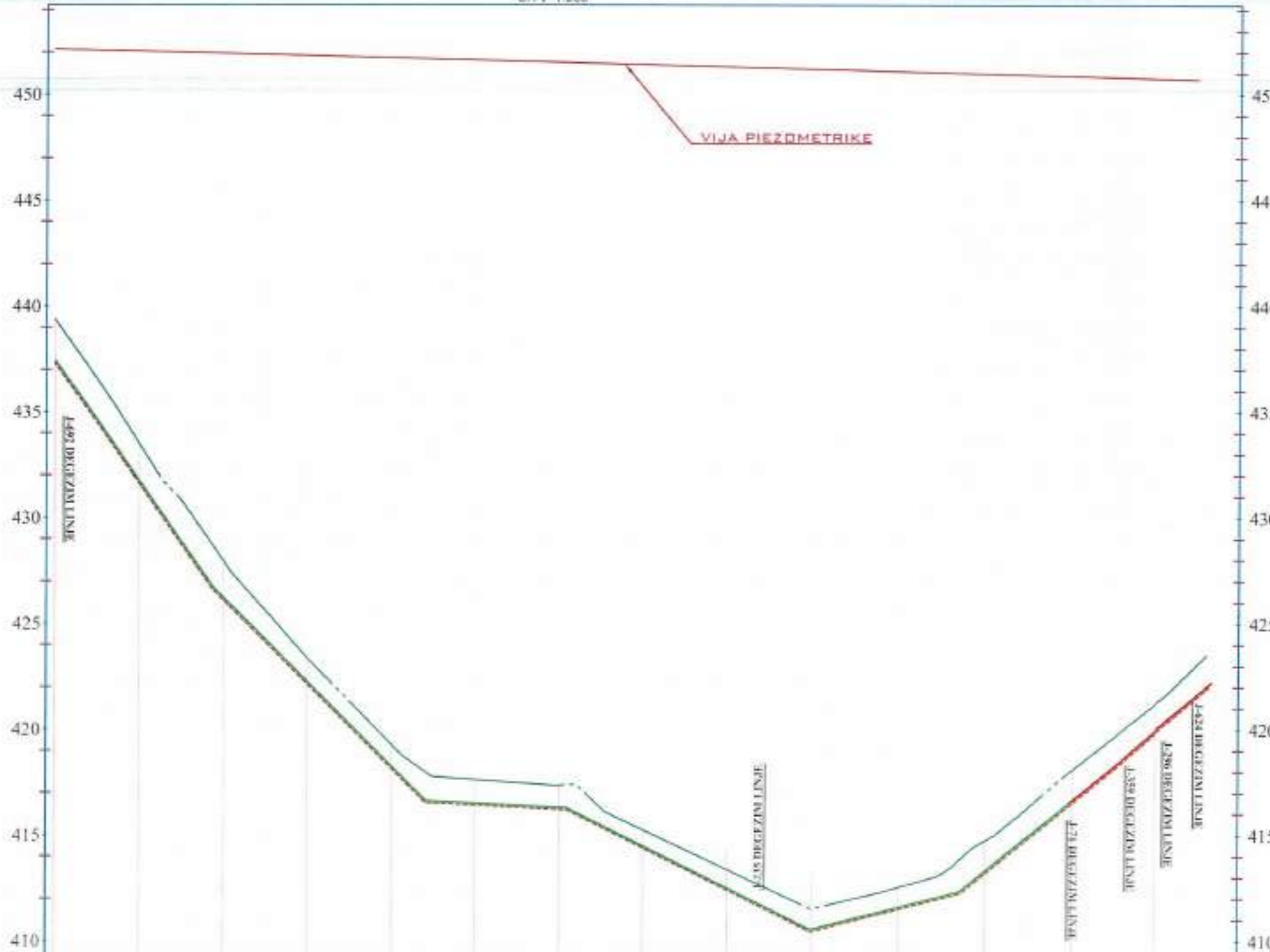

Engjell Xhaferri
Digitally signed by Engjell Xhaferri
Date: 2024.10.21 21:20:32 +0200

LEGJENDE	
	DN 20.4
	DN 26.4
	DN 33.0
	DN 41.6
	DN 52.4
	DN 62.4
	DN 75.0

J692-J-296	0+000	0+020	0+040	0+060	0+080	0+100	0+120	0+140	0+160	0+180	0+200	0+220	0+240	0+260
Distanca progresive														
Kuota e Terrenit	439.41	433.48	427.94	423.34	419.29	417.61	417.35	415.24	413.37	411.52	412.53	414.77	418.07	421.21
Kuota e Projektit		431.56	426.07	422.10	418.13	416.39	416.19	414.37	412.38	410.45	411.49	413.16	416.49	419.82
Gernim ose Mbushje		1.92	1.87	1.24	1.16	1.22	1.17	0.87	0.95	1.07	1.04	1.57	1.59	1.40
Gjeometria vertikale	L=27.33 Δh=-10.6		L=58.82 Δh=-10.07			L=33.65 Δh=-0.34		L=42.87 Δh=-5.12			L=34.81 Δh=-1.81		L=58.48 Δh=-9.73	
Shenime	Tokë natyrale		Rruge me çakell				Rruge me çakell				Rruge me çakell			

Ministria e Infrastrukturës dhe Energjisë

AKUM
AGJENCIA QENDRORE E UJËS JELLËSAVE
DHE INFRASTRUKTURËS RRETHORE

Klient:	"Shoqëria Rajonale Ujësjellës Kanalizime Gjirokastrë" sh.a Adresa: GJIROKASTER		
Investitor:	Ministria e Infrastrukturës dhe Energjisë		
Projekt:	"NDËRTIMI I UJËS JELLËSAVE PËR FSHATRA T FUSHËBARDHË DHE ZHULAT, BASHKIA GJIROKASTER"		
Fila:	120	PROFILI GJATESOR I TUBACIONIT J692 - J296 TE RRJETIT SHPERNDARES TE FSHATIT ZHULAT	Data: 2024
Skala:	1:1000		Nr. Vizimit: 120
Grup i projektimit:		Lisance No. Nr. Licencas	Firma:
Inj. Hidroteknik:	Engjell Xhaferri	K.0920	
Inj. Hidroteknik:	Sahit Mgeci		
Inj. Hidroteknik:	Fajlon Begraj		
Vendosja e përcaktimit:	FUSHËBARDHË & ZHULAT	Fila	Projekt/Zoom:

PROFILI GJATESOR I TUBACIONIT J692 - J296 TE RRJETIT SHPERNDARES TE FSHATIT ZHULAT

SH H 1:1000
SH V 1:200

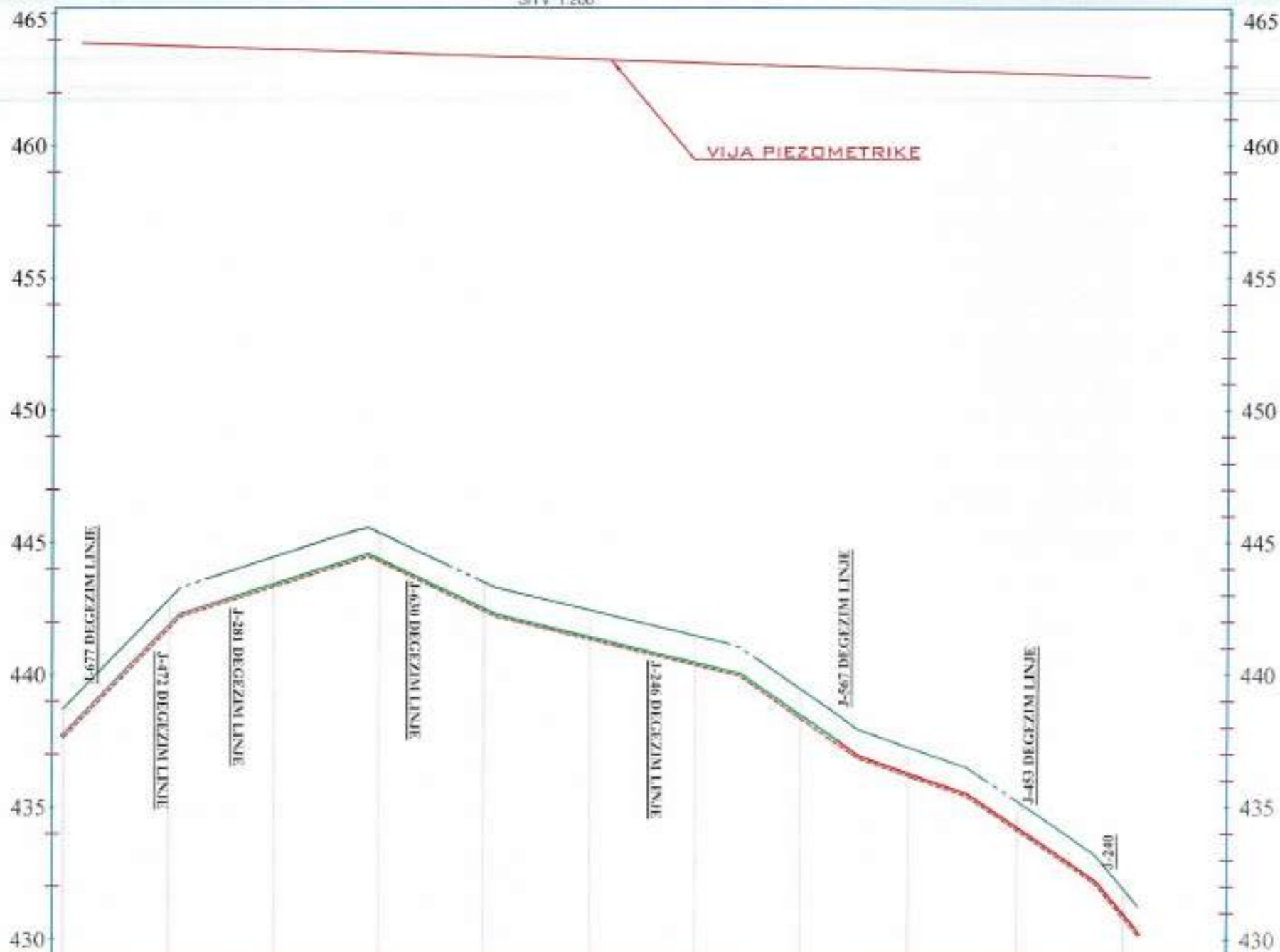

J677-J240	0+000	0+020	0+040	0+060	0+080	0+100	0+120	0+140	0+160	0+180	0+200	
Distanca progresive	0+000	0+020	0+040	0+060	0+080	0+100	0+120	0+140	0+160	0+180	0+200	
Kuota e Terrenit	438.72	442.82	444.45	445.36	443.49	442.43	441.48	439.46	437.26	435.20	431.91	
Kuota e Projektit	438.72	442.82	444.45	445.36	443.49	442.43	441.48	439.46	437.26	435.20	431.91	
Germim ose Mbushje	1.10	1.10	1.13	1.10	1.10	1.11	1.13	1.13	1.10	1.10	1.10	
Gjeometria vertikale	L=22.30 Δh=4.57	L=35.63 Δh=2.26	L=24.18 Δh=2.57	L=46.37 Δh=2.20	L=22.31 Δh=2.10	L=19.71 Δh=1.43	L=24.09 Δh=2.50	L=8.17 Δh=1.96				
Shenime	Riparim rruge me B/A				Riparim rruge me B/A				Riparim rruge me B/A			

Engjell Xhaferri

Digitally signed by Engjell Xhaferri
Date: 2024.10.21 21:20:32 +0200

LEGJENDE

- DN 20.4
- DN 26.4
- DN 33.0
- DN 41.6
- DN 52.4
- DN 62.4
- DN 75.0

Klient: "Shoqëria Rajonale Ujësjellës Kanalizime Gjirokaster" Sh.p. A
Adresa: GJIROKASTER
Administrator: Gentian Logo

Investor: Ministria e Infrastruktura dhe Energjisë
AKUM

Projekt: "NDËRTIMI I UJËSJELLËSAVE PËR FSHATRA FUSHËBARDHË DHE ZHULAT, BASHKIA GJIROKASTER"

Fata	121	PROFILI GJATESOR I TUBACIONIT J692 - J296 TE RRJETIT SHPERNDARES TE FSHATIT ZHULAT	Data	2024
Scale	1:1000		No. Vepimes	121
Grupi projektant	Ing. Hidroteknik: Engjell Xhaferri	License No. Nr. Licenses	Firma	
	Ing. Hidroteknik: Bahri Ngaci		[Signature]	
	Ing. Hidroteknik: Fejzon Beqaj		[Signature]	
Titulli i projektit	FUSHËBARDHË & ZHULAT	Faza	Projekt Zbatim	

PROFILI GJATESOR I TUBACIONIT J686 - J554 TE RRJETIT SHPERNDARES TE FSHATIT ZHULAT

SH H 1:1000
SH V 1:200

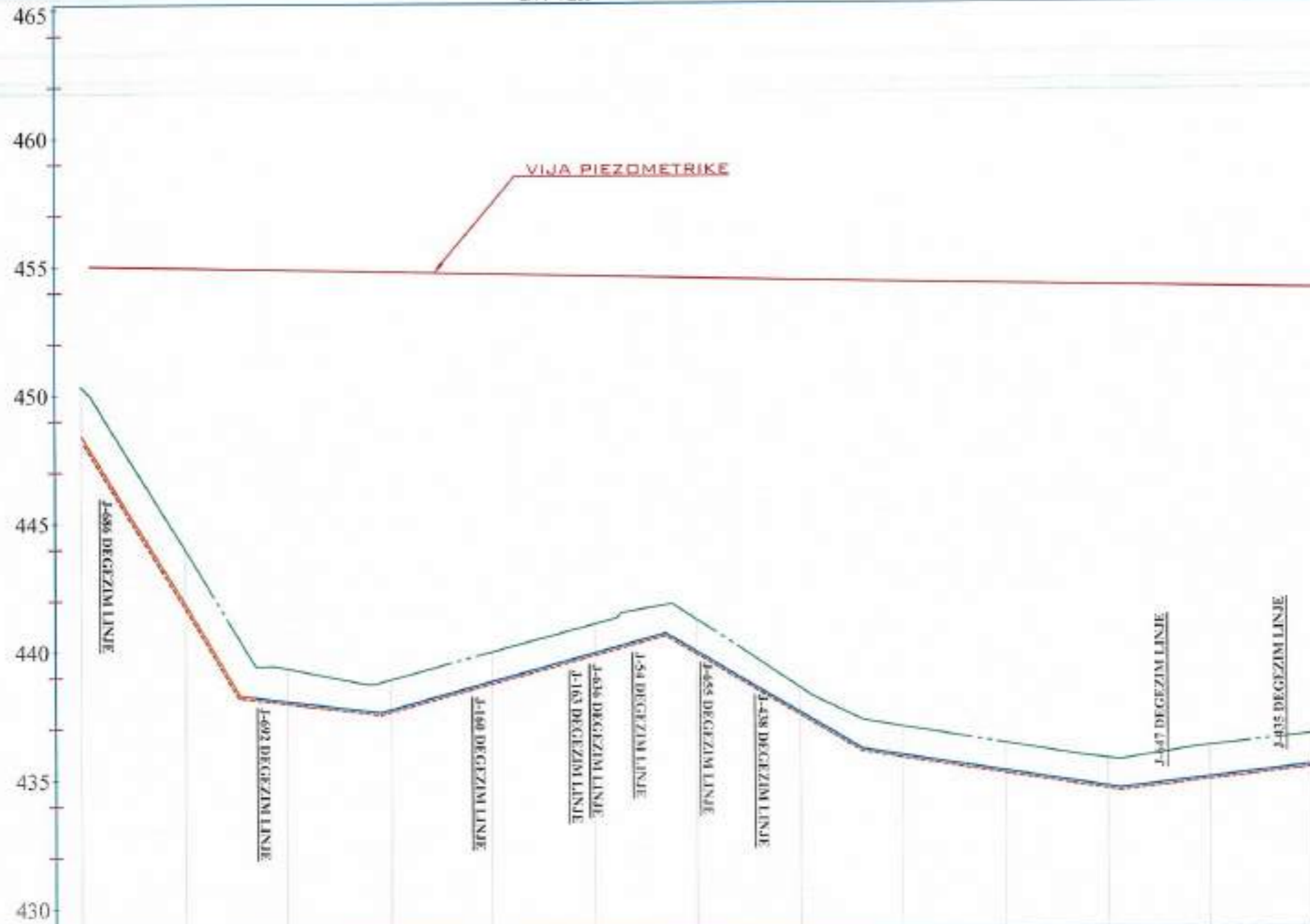

LEGJENDE	
	DN 20.4
	DN 26.4
	DN 33.0
	DN 41.6
	DN 52.4
	DN 62.4
	DN 75.0

Engjell Xhaferri
Digitally signed by Engjell Xhaferri
Date: 2024.10.21 21:20:32 +0200

J686-J554	0+000	0+020	0+040	0+060	0+080	0+100	0+120	0+140	0+160	0+180	0+200	0+220	0+240
Distanca progresive													
Kuota e Terrenit	450.34	443.96	439.31	438.87	439.94	441.02	441.17	438.52	436.97	436.30	435.67	436.13	436.54
Kuota e Projektit	450.34	441.66	437.94	437.60	438.69	439.78	439.81	437.44	435.75	435.12	434.48	434.79	435.24
Germim ose Mbushje		2.30	1.38	1.27	1.26	1.24	1.36	1.08	1.22	1.18	1.19	1.33	1.29
Gjeometria vertikale	L=30.00 Δh=-9.92		L=27.43 Δh=-0.68		L=55.91 Δh=3.05			L=38.21 Δh=-4.59		L=50.36 Δh=-1.60		L=70.3 Δh=1.5	
Shenime	Toke natyrale		Rruge me çakell			Riparim rruge me B/A			Riparim rruge me B/A				

Klient: "Shoqëria Rajonale Dësjellës Kanalizime Gjirokastër" sh.a
Adresa: GJIROKASTËR
Administrator: Gentian Logo

Investor: Ministria e Infrastrukturës dhe Energjisë
AKUM

Projekti: "NDËRTIMI I UJËSJELLËSAVE PËR FSHATRA FUSHËBARDHË DHE ZHULAT, BASHKIA GJIROKASTËR"

Fleta	122	PROFILI GJATESOR I TUBACIONIT J686 - J554 TE RRJETIT SHPERNDARES TE FSHATIT ZHULAT	Data	2024
Skala Efaqsh	1:1000		Numri i Fletës	122
Grup i projektimit		Licenca No. Nr. Luances		
Ingj. Hidroteknik	Engjell Xhaferri	K.0025		
Ingj. Hidroteknik	Sahit Ngapi			
Ingj. Hidroteknik	Faljon Beqiri			

Shënime: Fushëbardhë & Zhulat
Faza: Projekt Statik

PROFILI GJATESOR I TUBACIONIT J686 - J554 TE RRJETIT SHPERNDARES TE FSHATIT ZHULAT

SH H 1:1000
SH V 1:200

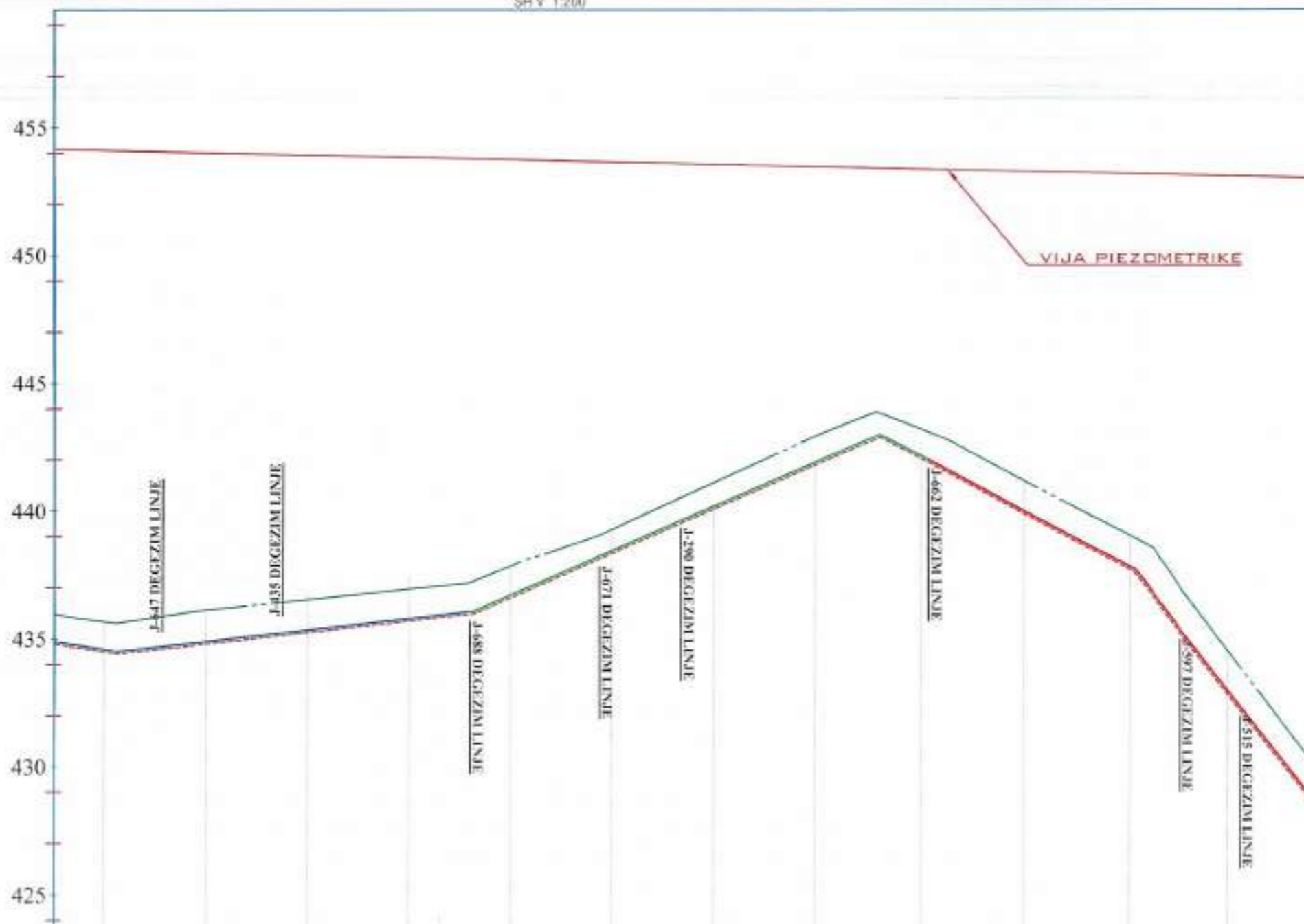

Engjell Xhaferri

Digitally signed by Engjell Xhaferri
Date: 2024.10.21
21:20:32 +02'00'

LEGJENDE	
	DN 20.4
	DN 26.4
	DN 33.0
	DN 41.6
	DN 52.4
	DN 62.4
	DN 75.0

J686-J554	0+200	0+220	0+240	0+260	0+280	0+300	0+320	0+340	0+360	0+380	0+400	0+420
Distanca progresive												
Kuota e Terrenit	434.67	436.13	436.54	436.94	437.85	439.27	441.10	442.93	443.29	441.17	439.04	434.51
Kuota e Projektit	434.48	434.79	435.24	435.69	436.60	438.33	440.07	441.80	442.04	439.87	437.71	432.80
Germim ose Mbushje	-1.19	-1.33	-1.29	-1.25	-1.25	-0.94	-1.04	-1.13	-1.16	-1.30	-1.34	-1.71
Gjeometria vertikale		L=70.39 Δh=1.58			L=79.47 Δh=6.89			L=48.48 Δh=-5.25				
Shenime	Riparim rruge me B/A				Rruge me çakell				Rruge me çakell			

Klient: "Shoqëria Republike Ujësjellës Kanalizime Gjirokastrë" (AKUM)
Adresa: Gjirokastrë
Administrator: Gentian Logo

Investor: Ministria e Infrastrukturas dhe Energjisë

Projekti: "NDËRTIMI I UJËSJELLËSAVE PËR FSHATRA FUSHËBARDHË DHE ZHULAT, BASHKIA GJIROKASTËR"

Faza	123	PROFILI GJATESOR I TUBACIONIT J686 - J554 TE RRJETIT SHPERNDARES TE FSHATIT ZHULAT	Duke	2024
Skala Shkalla	1:1000		Nr. Viteve	123
Grup i projektimit		Lozeta Nr./Lokacion	Firma	
Ingj. Hidroteknik: Engjell Xhaferri		K.0025		
Ingj. Hidroteknik: Sali Ngoci				
Ingj. Hidroteknik: Fatmir Beqiri				

Vendbanimi i projektit: FUSHËBARDHË & ZHULAT

Faza: _____
Projekti: 2barr

PROFILI GJATESOR I TUBACIONIT J686 - J554 TE RRJETIT SHPERNDARES TE FSHATIT ZHULAT

SH H 1:1000
SH V 1:200

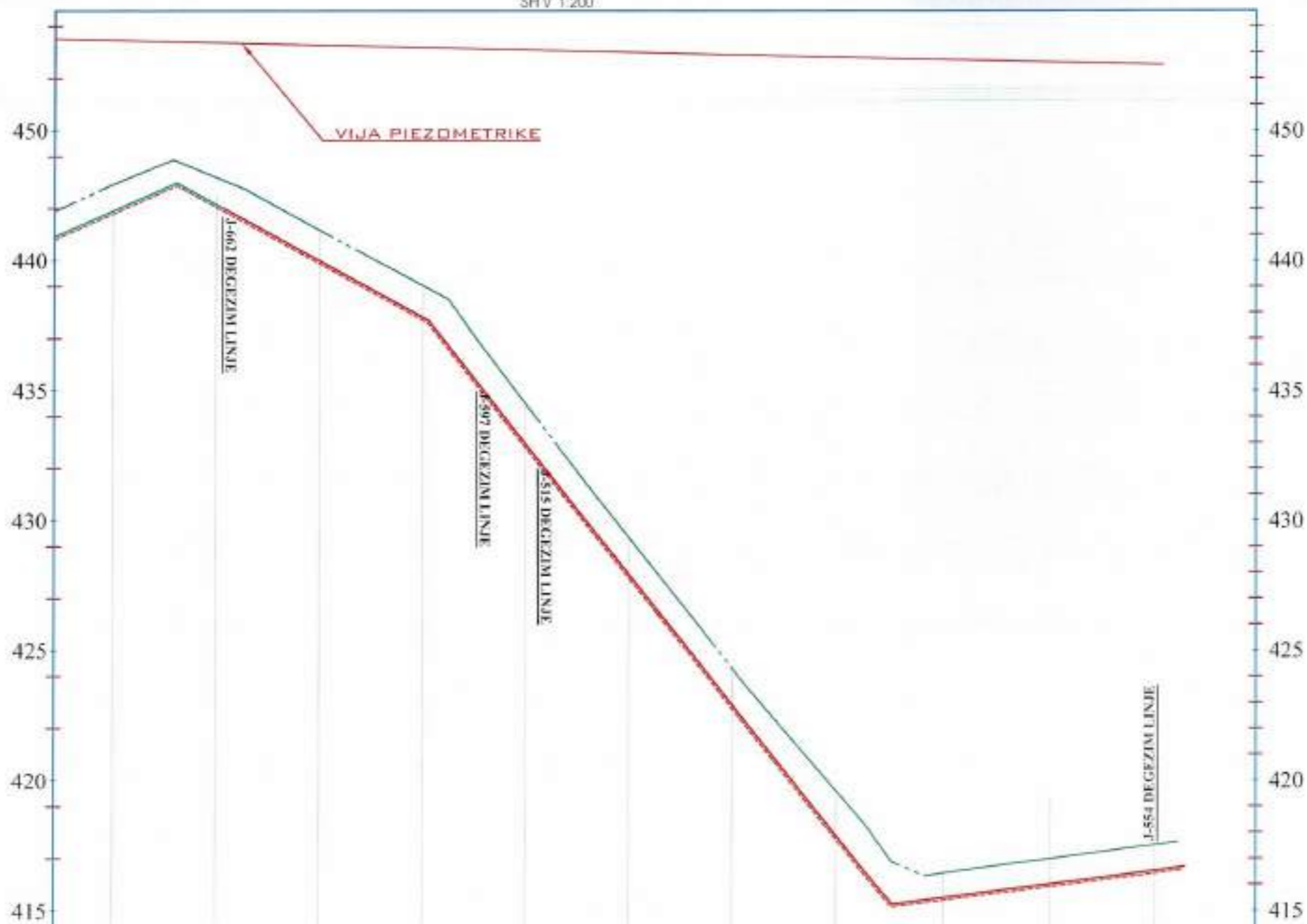

Engjell Xhaferri
Digitally signed by Engjell Xhaferri
Date: 2024.10.21 21:20:32 +02'00'

LEGJENDE	
	DN 20.4
	DN 26.4
	DN 33.0
	DN 41.6
	DN 52.4
	DN 62.4
	DN 75.0

J686-J554	0+340	0+360	0+380	0+400	0+420	0+440	0+460	0+480	0+500	0+520	0+540	0+560
Distanca progresive												
Kuota e Terrenit	442.93	443.20	441.17	439.04	434.51	429.36	424.31	419.62	416.44	416.99	417.52	
Kuota e Projektit	441.80	442.04	439.87	437.71	432.80	427.78	422.76	417.74	415.39	415.91	416.42	
Germim ose Mbushje	1.13	1.16	1.30	1.34	1.71	1.58	1.55	1.88	1.05	1.08	1.10	
Gjeometria vertikale			L=48.48 Δh=5.27		L=89.53 Δh=-22.47				L=54.96 Δh=1.41			
Shenime	all		Rruge me çakell						Rruge me çakell			

Klient: "Shoqëria Rajonale Ujësjellës Kanalizime Gjirokastrë" SH.A
Adresa: GJIROKASTER
Administrator: Gentian Elago

Investor: Ministria e Infrastrukturës dhe Energjisë
AKUM
AGJENCIA KOSOVA PËR UJËSJELLËSARINË DHE MBUSHJESINË

Projekti: "NDËRTIMI I UJËSJELLËSAVE PËR FSHATRA T FUSHËBARDHË DHE ZHULAT. BASHKIA GJIROKASTËR"

Fletë	124	PROFILI GJATESOR I TUBACIONIT J686 - J554 TE RRJETIT SHPERNDARES TE FSHATIT ZHULAT	Data:	2024
Skala Shkala	1:1000		Nr. Viteve	124
Grupi i projektimit		Licencë Nr. M. Licencas	Firma	
Ing. Historiknik: Engjell Xhaferri		K.0025	[Signature]	
Ing. Historiknik: Sahit Ngazi			[Signature]	
Ing. Historiknik: Falzon Beqari			[Signature]	
Verditja e projektit		Faza	[Signature]	
FUSHËBARDHË & ZHULAT		Projekti Zbatues	[Signature]	

PLANVENDOSJA PJESORE NE IZOHIPSE E RRUGES SE AKSESIT PER TE KAPTAZHI ZHULAT

SHKALLA 1:1000

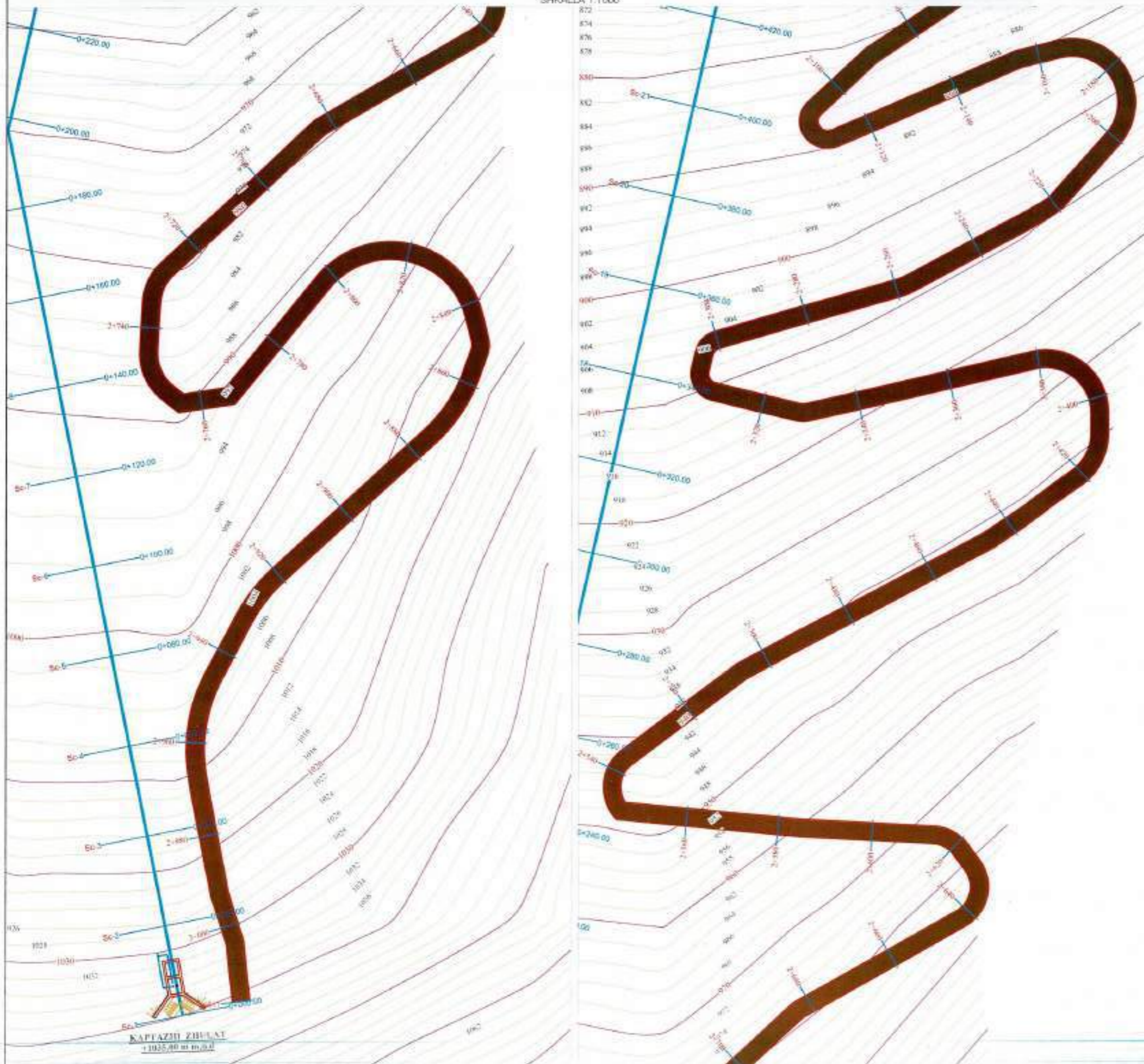

Engjell Xhaferri
 Digitally signed by Engjell Xhaferri
 Date: 2024.10.21 21:20:32 +02'00'

		Klient: "Shoqëria Rajonale Ujësjellës Kanalizime Gjirokastër" sh.a. Adresa: GJIROKASTËR Administrator: Gentjan Logo		
		Investitor: Ministria e Infrastrukturës dhe Energjisë 		
Projekti: "NDËRTIMI I UJËSJELLËSAVE PËR FSHATRAZ FUSHËBARDHË DHE ZHULAT, BASHKIA GJIROKASTËR"				
Fletë	122	PLANVENDOSJA PJESORE NE E RRUGES SE AKSESIT PER TE KAPTAZI ZHULAT	Data	2024
Skala Shkala	1:1000		Nr. Vendi	122
	Grupi projektiv	Licenca Nr.		
	Ing. Hidroteknik: Engjell Xhaferri	KC0925		
	Ing. Hidroteknik: Sadi Hysaj			
Ing. Hidroteknik: Faqen Beqiri				
Wording e projektit	FUSHEBARDHE E ZHULAT	Faza	Projekt Zbatues	

PLANVENDOSJA PJESORE NE IZOHIPSE E RRUGES SE AKSESIT PER TE KAPTAZI ZHULAT

SHKALLA 1:1000

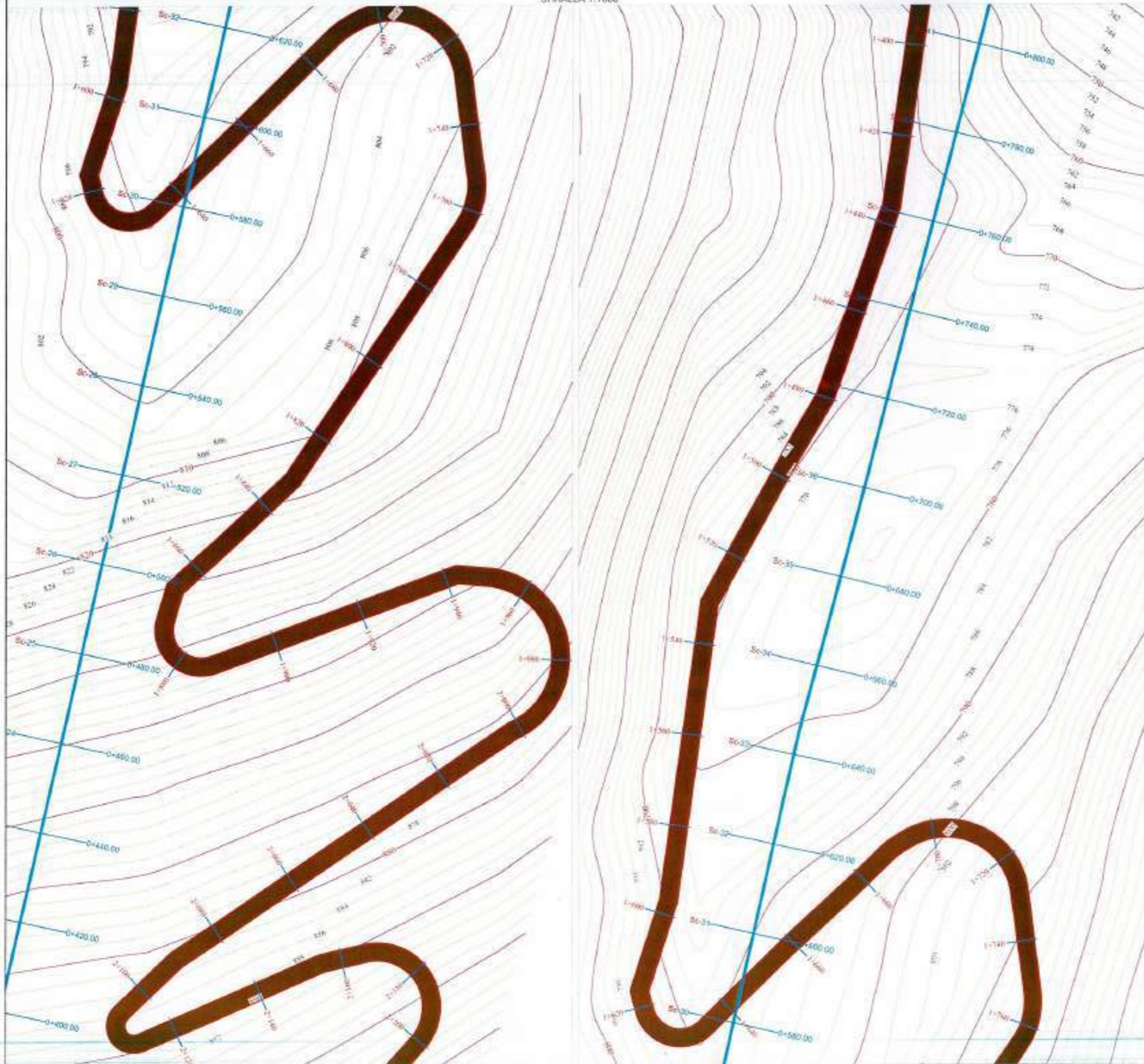

Engjell Xhaferri
Digitally signed by Engjell Xhaferri
Date: 2024.10.21 21:20:32 +02'00'

 Klient:	"Shoqëria Rajonale Ujësjetës Kanalizime Gjirokastër" sh.a Adresa: GJIROKASTER Administrator: Gentian Ligo		
	Investitor: Ministria e Infrastrukturës dhe Energjisë 		
Projekti: "NDËRTIMI I UJËSJELLËSAVE PËR FSHATRA FUSHËBARDHË DHE ZHULAT, BASHKIA GJIROKASTER"			
Folia: 128 Skala: 1:1000	PLANVENDOSJA PJESORE NE E RRUGES SE AKSESIT PER TE KAPTAZI ZHULAT		Data: 2024 Nr. Vizimit: 128
	Grupi i projektimit:	Licenca NO / Nr. Licenses: K.0025	
	Ing. Hidroteknik: Engjell Xhaferri		
	Ing. Hidroteknik: Sahil Ngaci		
	Ing. Hidroteknik: Faton Beutaj		
Niveli i punës: FUSHEBARDHE & ZHULAT	Faza: Projekt Zbatimi		

PLANVENDOSJA PJESORE NE IZOHIPSE E RRUGES SE AKSESIT PER TE KAPTAZHI ZHULAT

SHKALLA 1:1000



Engjell Xhaferri
Digitally signed by Engjell Xhaferri
Date: 2024.10.21 21:20:32 +02'00'

 Klient: "Shoqëria Rajonale Ujësjellës Kanalizim Gjirokastrë" sh.p.ç. Adresë: GJIROKASTËR Administrator: Gentian Logo			
		Investor: Ministria e Infrastrukturës dhe Energjisë 	
Projekt: "NDËRTIMI I UJËSJELLËSAVE PËR FSHATRA FUSHËBARDHË DHE ZHULAT, BASHKIA GJIROKASTËR"			
Fletë: 130 Skala: 1:1000 Shkalla: 1:1000	PLANVENDOSJA PJESORE NE E RRUGES SE AKSESIT PER TE KAPTAZHI ZHULAT	Data: 2024 Nr. Fletë: 130	
	Grupi i projektimit: Ing. Hidroteknik: Engjell Xhaferri Ing. Hidroteknik: Sahit Ngjeshi Ing. Hidroteknik: Faizor Beqari	Licenca No. Nr. Licenses: K.05205	Fletë:   
	Vendosja e projektit: FUSHËBARDHË & ZHULAT	Faza: Projekt 2 fazës	

PLANVENDOSJA PJESORE NE IZOHIPSE E RRUGES SE AKSESIT PER TE KAPTAZHI ZHULAT

SHKALLA 1:1000

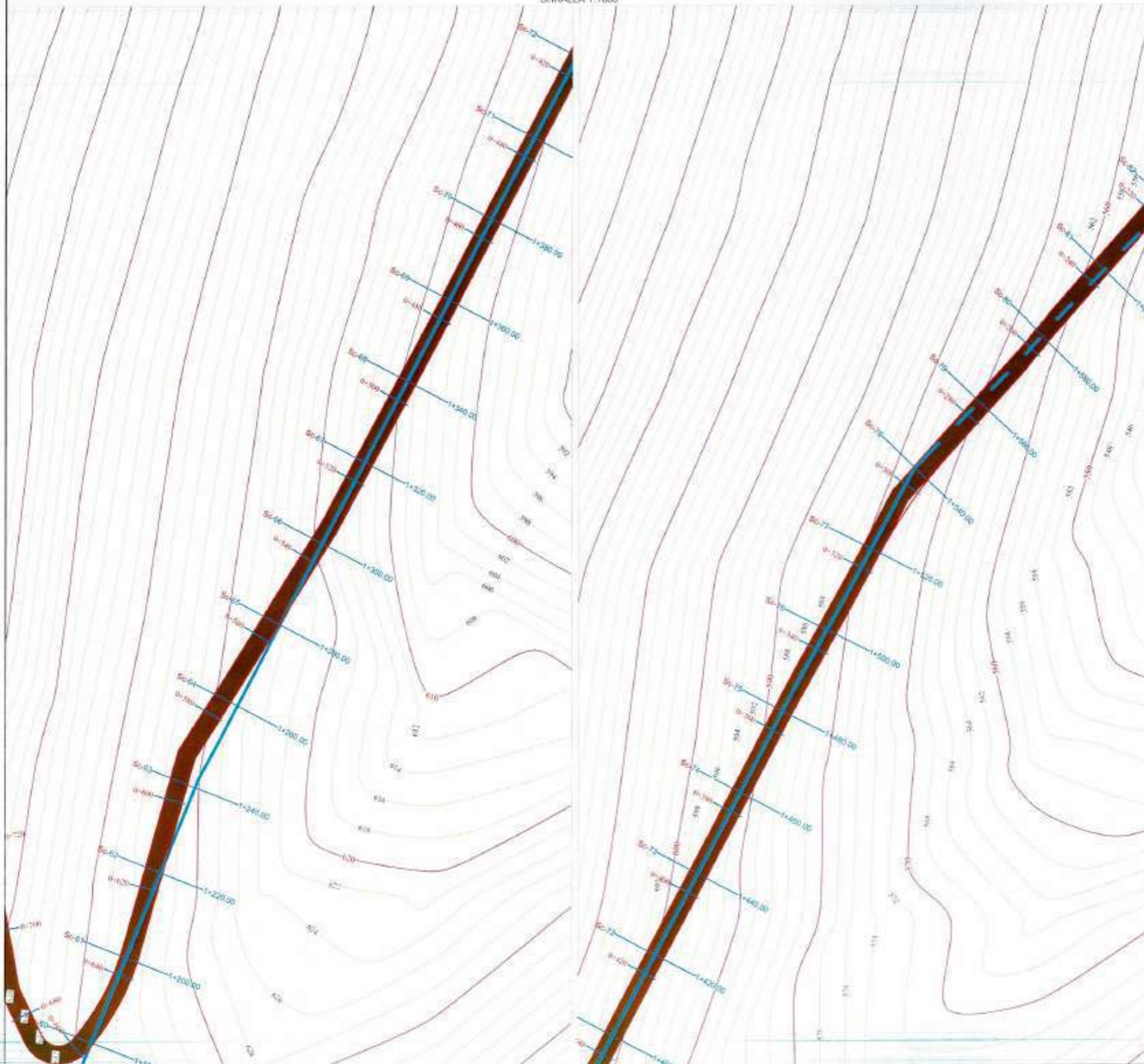

Engjell Xhaferri
 Digitally signed by Engjell Xhaferri
 Date: 2024.10.21 21:20:32 +02'00'



		"Shoqëria Rajonale Ujësjellës Kanalizime Gjirokastrë" Adresa: GJIROKASTER Administrator: Gentian Lloqi			
Klient:		Investitor: Ministria e Infrastrukturës dhe Energjisë			
					
Projekti: "NDËRTIMI I UJËSJELLËSAVE PËR FSHATRA FUSHËBARDHË DHE ZHULAT, BASHKIA GJIROKASTER"					
Faza	131	PLANVENDOSJA PJESORE NE E RRUGES SE AKSESIT PER TE KAPTAZHI ZHULAT		Data:	2024
Scale	1:1000			nr. Vazhdim	131
	Grupi i projektimit	Licenca No. Nr. Licencës		  	
	Ing. Hidroteknik: Engjell Xhaferri	K.0025			
	Ing. Hidroteknik: Sali Ngoci				
	Ing. Hidroteknik: Fatjon Beqiri				
Vendosja e projektit	FUSHËBARDHË & ZHULAT	Faza	Projekt Zbatimi		

PLANVENDOSJA PJESORE NE IZOHIPSE E RRUGES SE AKSESIT PER TE KAPTAZHI ZHULAT

SHKALLA 1:1000

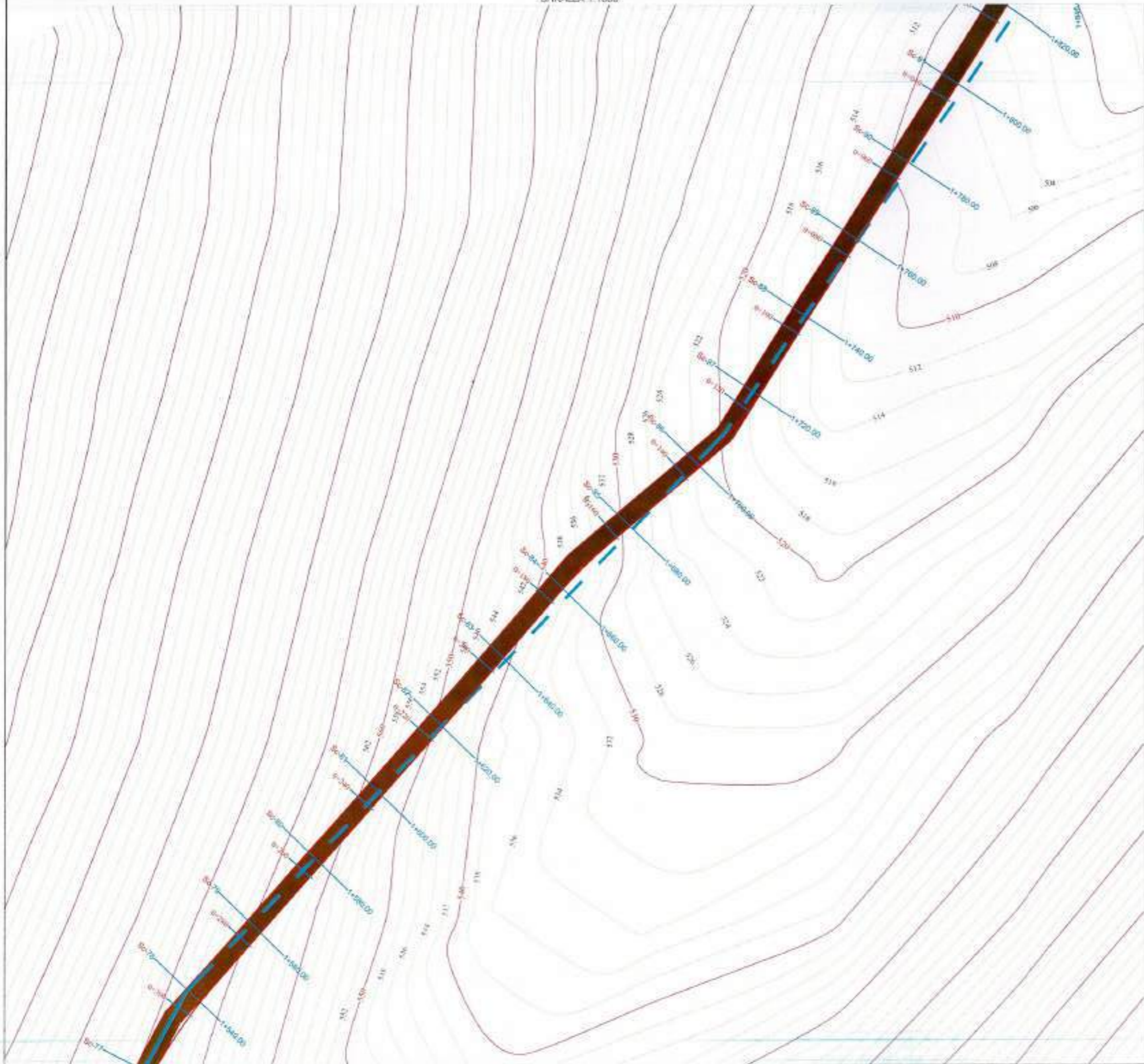

Engjell Xhaferri
 Digitally signed by Engjell Xhaferri
 Date: 2024.10.21 21:20:32 +02'00'

 <p>"Shoqëria Rajonale Ujësjellës Kanalizime Gjirrokastër" sh.a Adresa: BIRKASTËR Administrator: Gentian Lloqi</p>			
	Investitor: Ministria e Infrastrukturas dhe Energjisë 		
Projekti: "NDËRTIMI I UJËSJELLËSAVE PËR FSHATRA T FUSHËBARDHË DHE ZHULAT, BASHKIA GJIROKASTËR"			
Fleta: 132 Shkalla: 1:1000	PLANVENDOSJA PJESORE NE E RRUGES SE AKSESIT PER TE KAPTAZHI ZHULAT	Data: 2024 Nr. Votat: 132	
	Grup i projektimit: Ing. Hidroteknik: Engjell Xhaferri	Licenca No: Nr. Licencas: K 0025	Firma: 
	Ing. Hidroteknik: Sali Ngjiri		
	Ing. Hidroteknik: Faizjon Beqraj		
Versionja e projektit: FUSHËBARDHË & ZHULAT	Faza: Projekt 2024/2025		

PLANVENDOSJA PJESORE NE IZOHIPSE E RRUGES SE AKSESIT PER TE KAPTAZHI ZHULAT

SHKALLA 1:1000

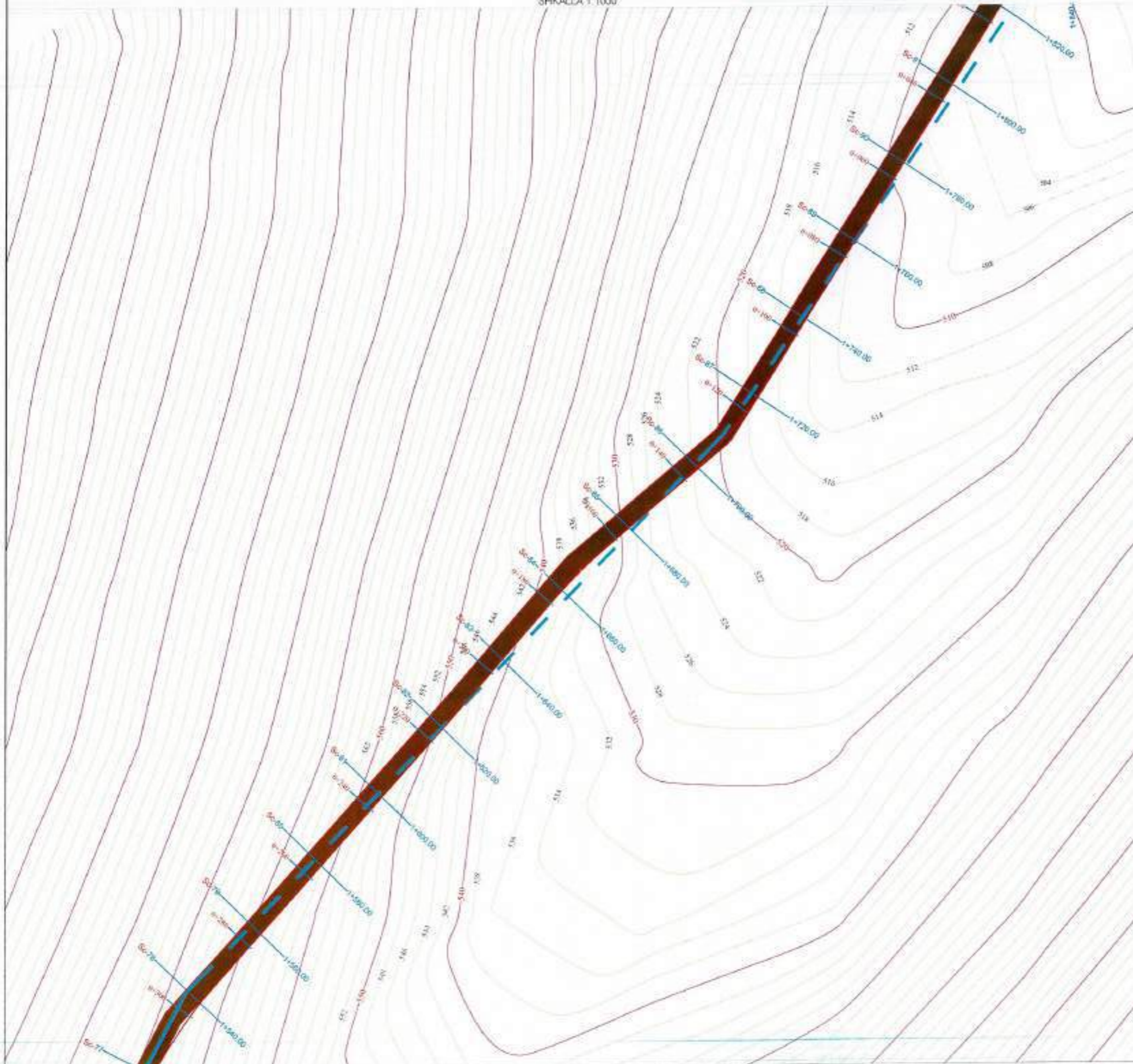

Engjell Xhaferri

Digitally signed by Engjell Xhaferri
Date: 2024.10.21
21:20:32 +02'00'

	Klient: "Shoqëria Rajonale Ujësjetës Kanalizime Gjirokaster" sh.a Adresa: G. GJROKASTER Administrator: Gentian Logo		
	Investitor: Ministria e Infrastrukturës dhe Energjisë		
			
Projekti: "NDËRTIMI I UJËSJELLËSAVE PËR FSHATRA T FUSHËBARDHË DHE ZHULAT, BASHKIA GJIROKASTER"			
Fila: 133 Skala: 1:1000	PLANVENDOSJA PJESORE NE E RRUGES SE AKSESIT PER TE KAPTAZHI ZHULAT		Data: 2024 Nr. Vargut: 133
	Grupi i projektimit:	Licenca No. Nr. Licencas:	  
	Ing. Hidroteknik: Engjell Xhaferri	K. 0623	
	Ing. Hidroteknik: Sahit Rgjeri		
	Ing. Hidroteknik: Fajon Beutaj		
Versioni i projektit: FUSHËBARDHË & ZHULAT	Faza:	Projekt Zbatim	

PLANVENDOSJA PJESORE NE IZOHIPSE E RRUGES SE AKSESIT PER TE KAPTAZHI ZHULAT

SHKALLA 1:1000

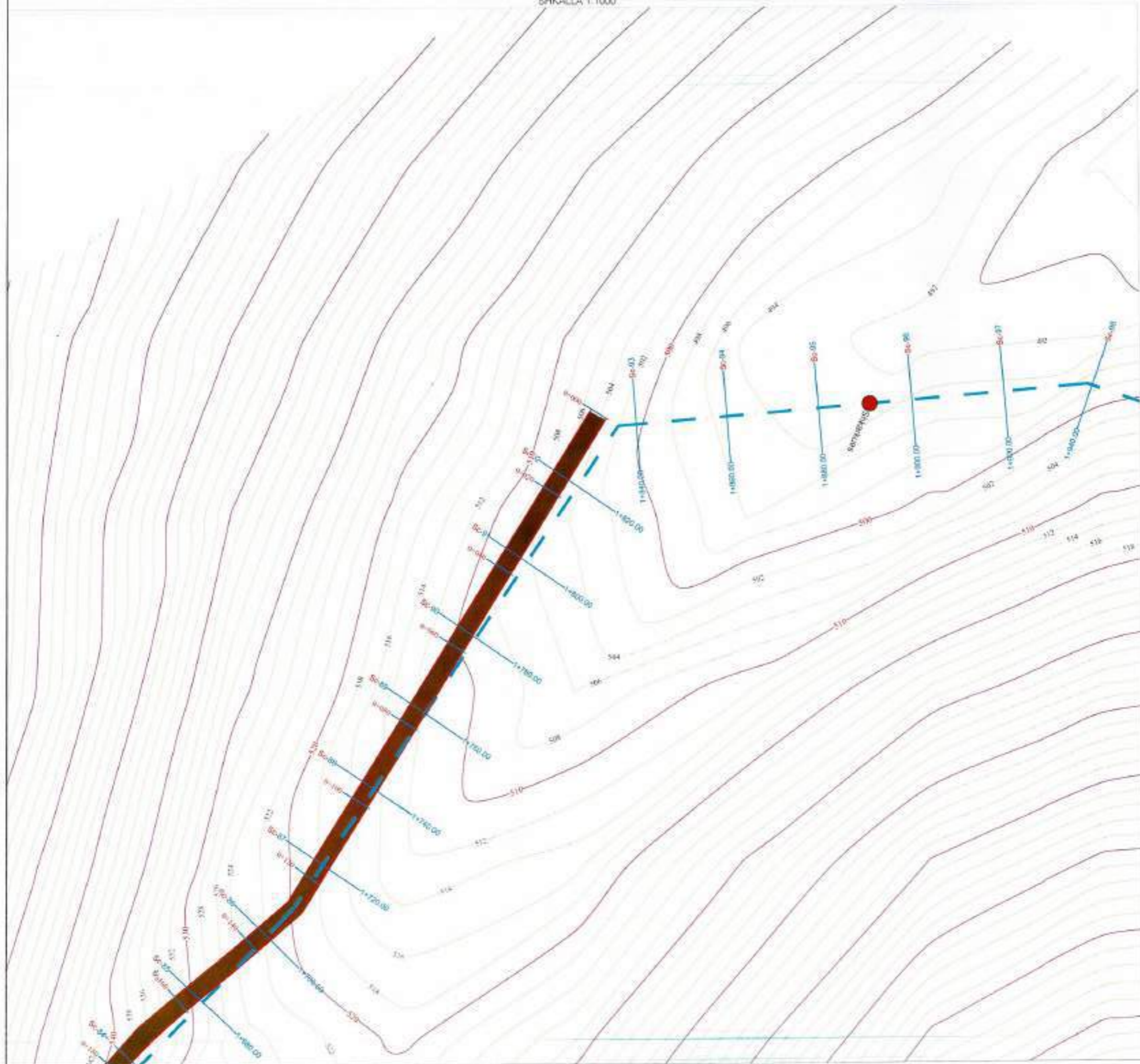

Engjell Xhaferri
 Digitally signed by Engjell Xhaferri
 Date: 2024.10.21 21:20:32 +02'00'

<p>Klient: "Shoqëria Rajonale Djesjelle Kanalizime Gjirokaster" sh.a Adresa: GJIROKASTER Administrator: Gentian Ligo</p>				
<p>Investitor: Ministria e Infrastrukturës dhe Energjisë</p>				
<p>Projekti: "NDËRTIMI I UJËS JELLËSAVE PËR FSHATRA FUSHËBARDHË DHE ZHULAT, BASHKIA GJIROKASTËR"</p>				
Fila	134	PLANVENDOSJA PJESORE NE E RRUGES SE AKSESIT PER TE KAPTAZHI ZHULAT	Data	2024
Skala	1:1000		M. Vite	134
	Grup i projektimit	License No	Firma	
	Ing. Hidroteknik: Engjell Xhaferri	K.0525		
	Ing. Hidroteknik: Sahit Ngjery			
	Ing. Hidroteknik: Fatmir Beqiri			
Vendekja e cështjes	Fila			
FUSHËBARDHË & ZHULAT	Projekt Zbatim			

PROFIL TERTHOR TIP RRUGE AKSESI PER
TE KAPTAZHI

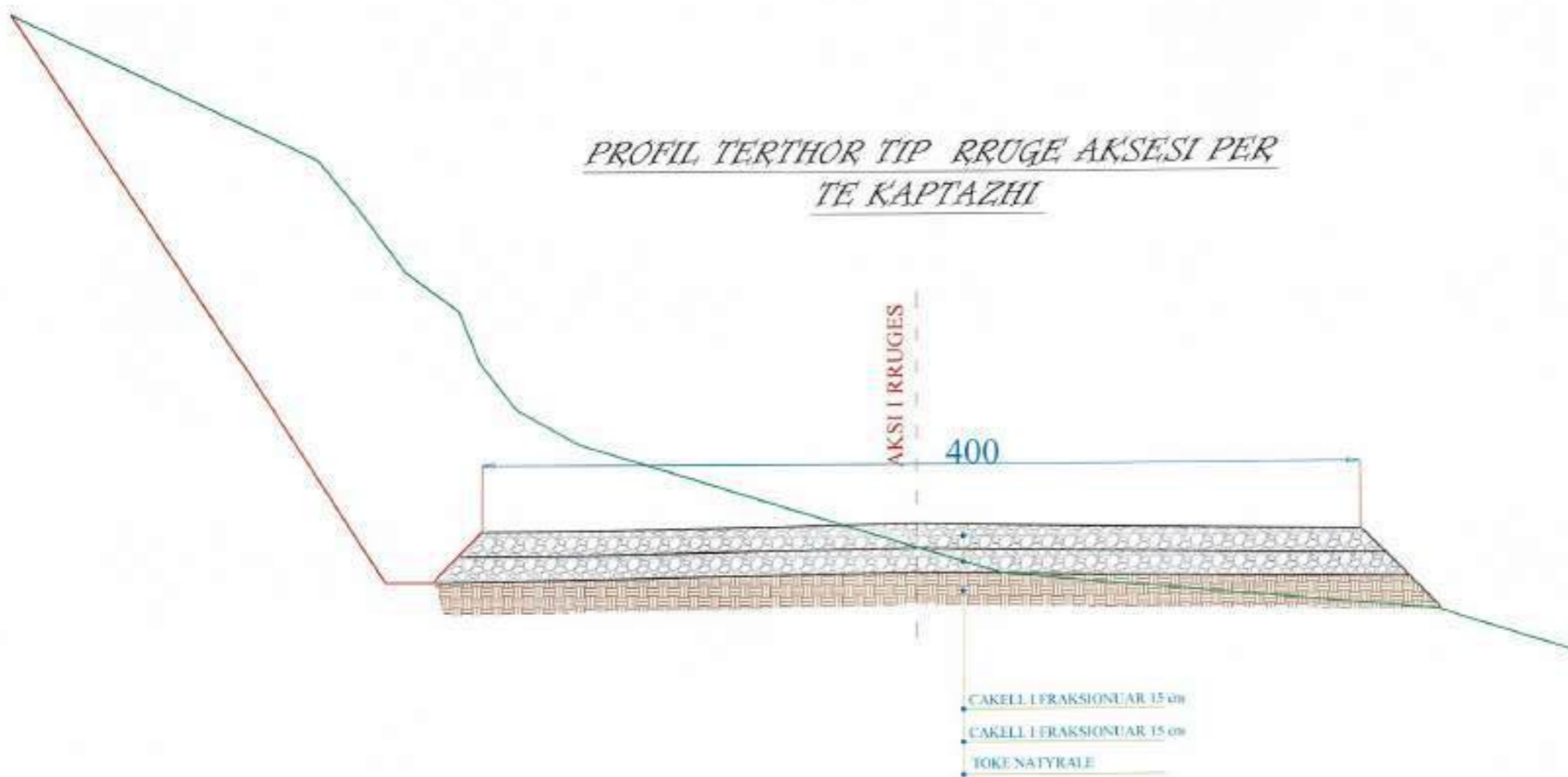

Engjell Xhaferri
Digitally signed by Engjell Xhaferri
Date: 2024.10.21 21:20:32 +02'00'

<p>"Shoqëria Rajonale Ujësjelle Kanalizime Gjirokastrë" sh.a. Administratë: Gjirokastrë Administrator: Gentian Ligo</p>			
Investitor: Ministria e Infrastrukturës dhe Energjisë 			
Projekti: "NDËRTIMI I UJËSJELËSAVE PËR FSHATRA FUSHËBARDHË DHE ZHULAT, BASHKIA GJIROKASTËR"			
Fletë: 135 Skala: 1:1000	PLANVENDOSJA PJESORE NE E RRUGES SE AKSESIT PER TE KAPTAZHI ZHULAT		Data: 2024 Nr. Veditim: 125
	Grup i projektimit:	Licencë Nr. / Nr. Licenses:	Firmat:
	Ing. Hidroteknik: Engjell Xhaferri	K.0925	
	Ing. Hidroteknik: Saliq Ngjeco		
	Ing. Hidroteknik: Fatjon Bedriaj		
Verëditja e projektit: FUSHËBARDHË & ZHULAT	Faza: Projekt Zbatim		

PLANVENDOSJA PJESORE NE IZOHIPSE E TUBACIONIT TE DERGIMIT (KAPTAZH - DEPO NR.1) FSHATI ZHULAT

SHKALLA 1:1000

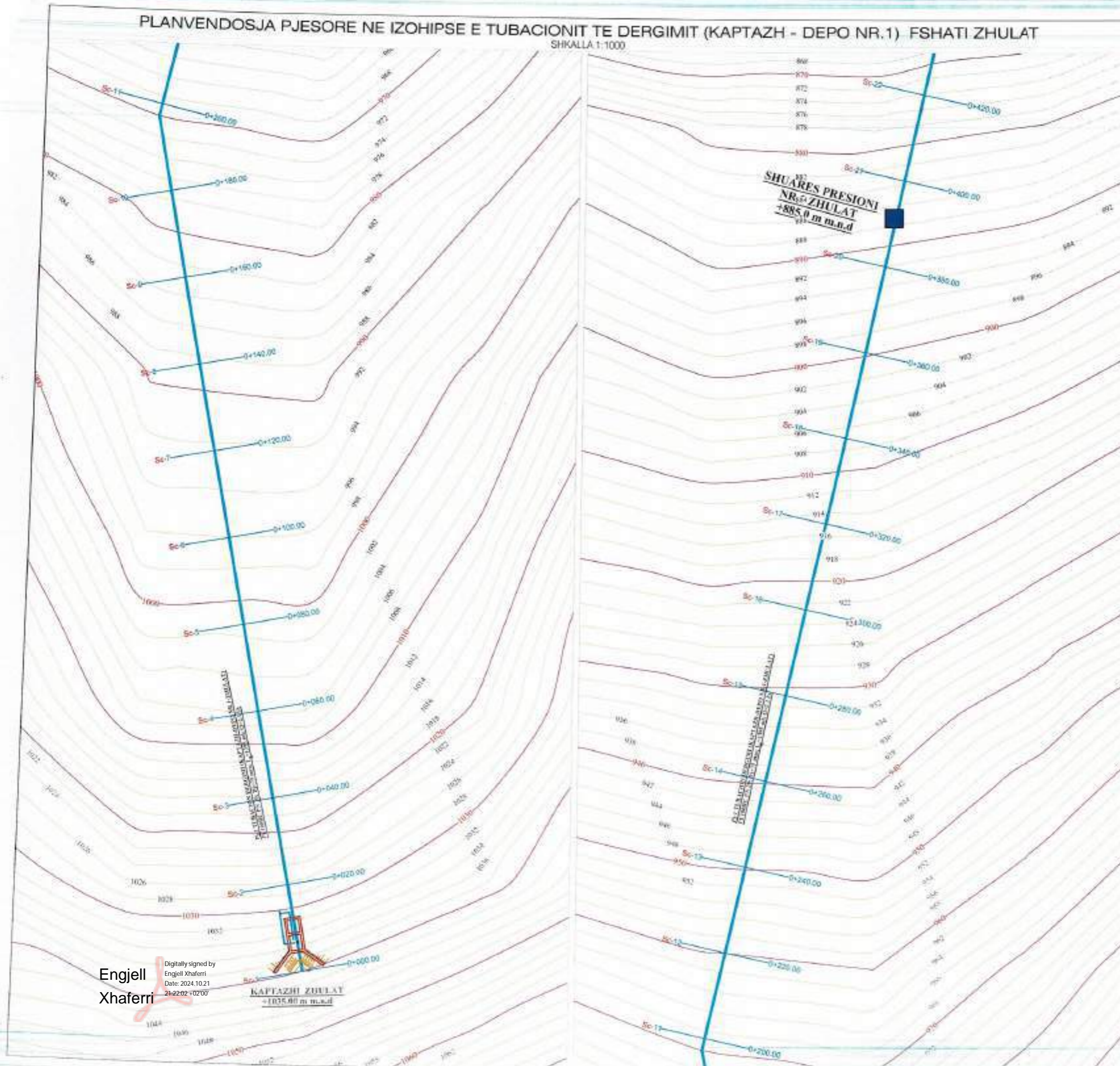

KEYPLAN



LEGJENDE

- FUSETE SHUARJE
 - AJRUES
 - SHKARKUES
- LINJAT KRYESORE**
- PE100RC: DJ 75 PN 16
 - PE100RC: DJ 75 PN 20
 - HDPE: DJ 63 PN 10

Klient: "Shoqëria Rajonale Ujësjellës Kanalizime Gjirokaster" sh.p.k.
Adresa: BULEVARI "1944" NR.10, GJIROKASTER
Administrator: Gëzim Topi

Investor: Ministria e Infrastrukturës dhe Energjisë
RAJONI GJIROKASTER
AKUM

Projekti: "NDËRTIMI I UJËSJELLËSAVE PËR FSHATRA T FUSHËBARDHË DHE ZHULAT, BASHKIA GJIROKASTER"

Titulli	035	PLANVENDOSJA PJESORE NE IZOHIPSE E TUBACIONIT TE DERGIMIT (KAPTAZH - DEPO NR.1) FSHATI ZHULAT	Data	2024
Skala	1:1000		Nr. Vlerifikimit	036
Grupi i projektimit	ing. Hidroelektrik: Ergjil Xhaferri	Licenca Nr. K.0521	Firma	
	ing. Hidroelektrik: Sahin Ngaci			
	ing. Hidroelektrik: Fatjon Beqiri			
Venduesi i projektimit	FUSHËBARDHË & ZHULAT	Faza	Projekti Zbatimi	

Engjell Xhaferri
Digitally signed by Engjell Xhaferri
Date: 2024.10.21 21:22:02 +0200

PLANVENDOSJA PJESORE NE IZOHIPSE E TUBACIONIT TE DERGIMIT (KAPTAZH - DEPO NR.1) FSHATI ZHULAT
SHKALLA 1:1000



KEYPLAN



LEGJENDE	
	PUSETE SHUARJE
	AJRIJES
	SHKARKUES
LINJAT KRYESORE	
	PE100RC: DJ 75 PN 16
	PE100RC: DJ 75 PN 20
	HDPE: DJ 63 PN 10

Klient: "Shoqëria Rajonale Ujësjetës Kanalizime Gjirokastra" shtetërore
Adresa: GJIROKASTRA
Administratori: Gentian Ungu

Investor: Ministria e Infrastrukturas dhe Energjisë
AKUM - AGENCIA KOSOVARE PËR UJËSJETËSË DHE INFRASTRUKTURËN

Projekti: "NDËRTIMI I UJËSJELLËSAVE PËR FSHATRA FUSHËBARDHË DHE ZHULAT, BASHKIA GJIROKASTRA"

Titulli	006	PLANVENDOSJA PJESORE NE IZOHIPSE E TUBACIONIT TE DERGIMIT (KAPTAZH - DEPO NR.1) FSHATI ZHULAT	Data	2024
Skala	1:1000		Nr. Vazhdim	006
	Grupi projektimi	Licencë Nr. Licencës	Firma	
	Ing. Hidroteknik: Engjet Xhaferi	K.0505		
	Ing. Hidroteknik: Sahit Ngjet			
	Ing. Hidroteknik: Fatjet Beqiri			
Vendësja e projektit	FUSHËBARDHË & ZHULAT	Faza	Projekt Zbatimi	

Digitally signed by Engjet Xhaferi
Date: 2024.10.21
21:22:02 +0300

PLANVENDOSJA PJESORE NE IZOHIPSE E TUBACIONIT TE DERGIMIT (KAPTAZH - DEPO NR.1) FSHATI ZHULAT

SHKALLA 1:1000



KEYPLAN



LEGJENDE

	PUSETE SHUARJE
	AJRUES
	SHKARKUES
LINJAT KRYESORE	
	PE100RC: DJ 75 PN 16
	PE100RC: DJ 75 PN 20
	HDPE: DJ 63 PN 10

Klient: "Shoqëria Rajonale Ujësjellës Kanalizim Gjirokastrë" sh.p.k.
Adresa: U.R.D.02/2571
Administratax: German Lloqi

Investor: Ministria e Infrastrukturës dhe Energjisë

RAJONI GJIROKASTËR

AKUM

Projekti: "NDËRTIMI I UJËSJELLËSAVE PËR FSHATRA FUSHËBARDHË DHE ZHULAT, BASHKIA GJIROKASTËR"

Fila	037	PLANVENDOSJA PJESORE NE IZOHIPSE E TUBACIONIT TE DERGIMIT (KAPTAZH - DEPO NR.1) FSHATI ZHULAT	Data: 2024	
Scale/Shekulli	1:1000		Nr. Vazhdim	037
	Grupi i projektimit	Licence No./Nr. Licenses	Firma	
	Ing. Hidroteknik: Engjell Xhaferri	K.0925		
	Ing. Hidroteknik: Senti Ngjeco			
	Ing. Hidroteknik: Tatjana Beqiri			
Vendosja e projektit	FUSHEBARDHE & ZHULAT	Fila		
		Projekti Zbatim		

Engjell Xhaferri
Digitally signed by Engjell Xhaferri
Date: 2024.10.21 21:22:02 +0200

SHUARES PRESION NR.2 ZHULAT
=735.0 m a.s.l.

PLANVENDOSJA PJESORE NE IZOHIPSE E TUBACIONIT TE DERGIMIT (KAPTAZH - DEPO NR.1) FSHATI ZHULAT
SHKALLA 1:1000



Engjell Xhaferri
Digitally signed by Engjell Xhaferri
Date: 2024.10.21 21:22:02 +0200

KEYPLAN



LEGJENDE	
	PUSETE SHUARJE
	AJRIJES
	SHKARKUES
LINJAT KYESORE	
	PE100RC: DJ 75 PN 16
	PE100RC: DJ 75 PN 20
	HDPE: DJ 63 PN 10

Ministria e Infrastrukturës dhe Energjisë

AKUM
AGJENCIA QENDRORE PËR UJËSËLLËSIME DHE INFRASTRUKTURËN ENERJETIKE

Projekt: "NDËRTIMI I UJËSJELLËSAVE PËR FSHATRAZ FUSHËBARDHË DHE ZHULAT, BASHKIA GJIROKASTËR"

Titulli	001	PLANVENDOSJA PJESORE NE IZOHIPSE E TUBACIONIT TE DERGIMIT (KAPTAZH - DEPO NR.1) FSHATI ZHULAT	Data:	2024
Skala	1:1000		No. Niveli	058
Grup i projektimit	Licence No	K.0325	Firma	
	Ing. Hidroteknik: Engjell Xhaferri			
	Ing. Hidroteknik: Bahri Ngeci			
Ing. Hidroteknik: Fatjon Bedri				
Titulli i projektit	Faza	Projekti Zbatur		

PLANVENDOSJA PJESORE NE IZOHIPSE E TUBACIONIT TE DERGIMIT (KAPTAZH - DEPO NR.1) FSHATI ZHULAT

SHKALLA 1:1000

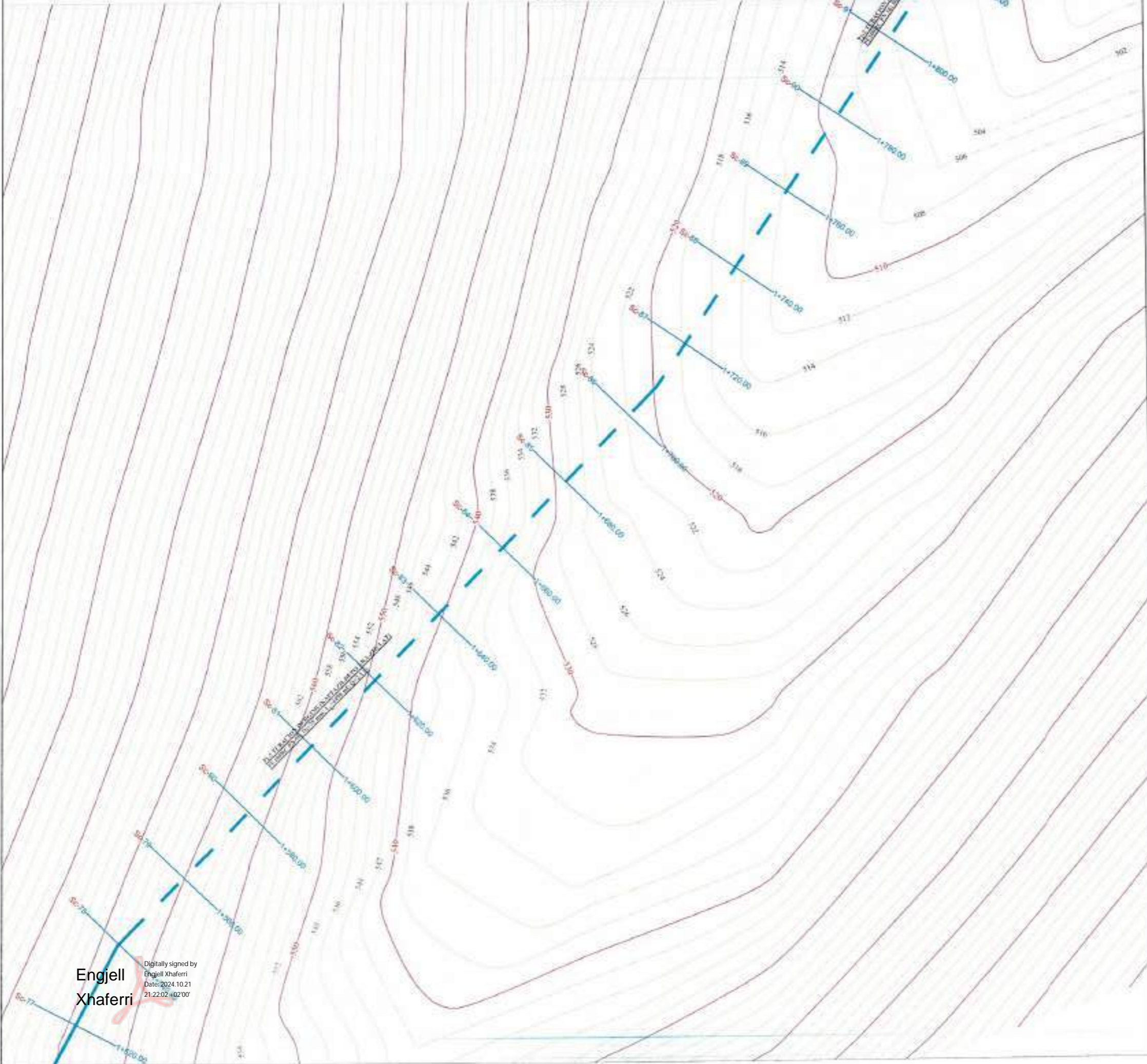

KEYPLAN



LEGJENDE

	PËSETË SHUARJE
	AJRVËS
	SHKARKUES
LINIAT KRYESORE	
	PE100RC: DJ 75 PN 16
	PE100RC: DJ 75 PN 20
	HDPE: DJ 63 PN 10

Klient: "Shoqëria Rajonale Ujësjetës Kanalizime Gjirokastrë" sh.a
Adresa: GJIROKASTËR
Administrator: Gëntian Haxho

Investor: Ministria e Infrastrukturës dhe Energjisë

AKUM
AGJENCIA QENDRORE PËR UJËT, ENERJITË DHE INFRASTRUKTURËN E MËTËJES

Projekt: "NDËRTIMI I UJËSJELLËSAVE PËR FSHATRA FUSHËBARDHË DHE ZHULAT, BASHKIA GJIROKASTËR"

Faza	D50	PLANVENDOSJA PJESORE NE IZOHIPSE E TUBACIONIT TE DERGIMIT (KAPTAZH - DEPO NR.1) FSHATI ZHULAT	Data	2024	
Skala (prezantim)	1:1000		Nr. Vizimit	001	
 Verifikues i projektit: FUSHËBARDHË & ZHULAT	Grupi i projektimit	Licence No. / No. Licencas	Faza		
	Ing. Hidroteknik: Enged Xhaferri	K.0626	Projekti Zbatimi		
	Ing. Hidroteknik: Sahri Ngatpi				
	Ing. Hidroteknik: Fatjon Bestri				

Engjell Xhaferri
Digitally signed by Engjell Xhaferri
Date: 2024.10.21 21:22:02 +02'00'

PLANVENDOSJA PJESORE NE IZOHIPSE E TUBACIONIT TE DERGIMIT (KAPTAZH - DEPO NR.1) FSHATI ZHULAT

SHKALLA 1:1000

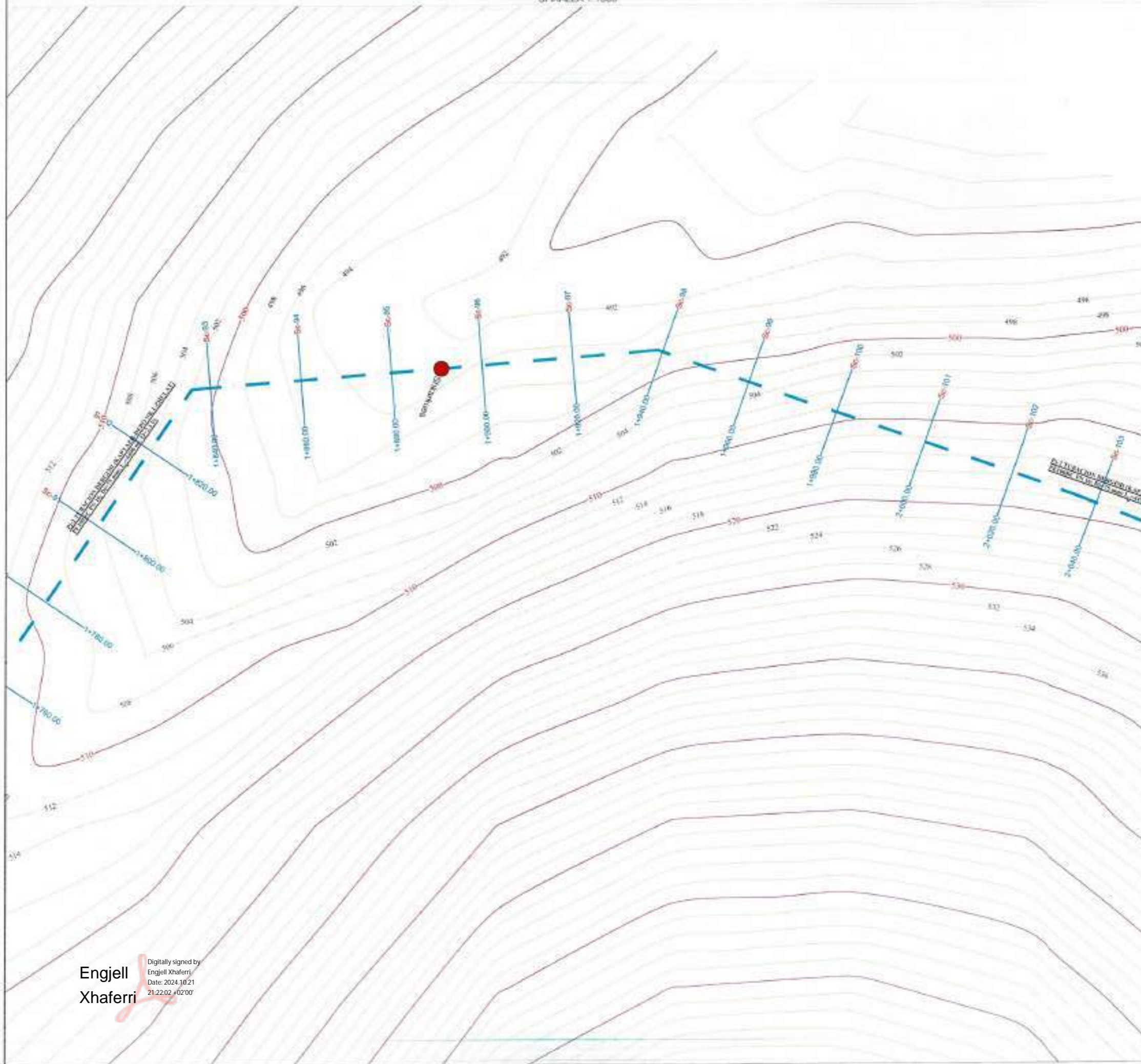

KEYPLAN



LEGJENDE

- PËSETË SHUARJE
- AJRËS
- SHKARKËS

LINJAT KRYESORE

- PE100RC: DJ 75 PN 16
- PE100RC: DJ 75 PN 20
- HDPE: DJ 63 PN 10



Klient:  "Shoqëria Rajonale Ujësjellës Kanalizime Gjirokastra" Adresë: G. GJIROKASTËR Administrator: Gentian Njogu			
Investitor: Ministria e Infrastrukturës dhe Energjisë  			
Projekti: "NDËRTIMI I UJËSJELLËSAVE PËR FSHATRAZ FUSHËBARDHË DHE ZHULAT, BASHKIA GJIROKASTËR"			
Titulli:	DAC:	Data:	
Skala:	1:1000	2024	
PLANVENDOSJA PJESORE NE IZOHIPSE E TUBACIONIT TE DERGIMIT (KAPTAZH - DEPO NR.1) FSHATI ZHULAT		nr. Viteve:	040
Grup i projektimit: Ing. Hidroteknik: Engjell Xhaferri Ing. Hidroteknik: Sahit Ngjeci Ing. Hidroteknik: Faqir Begiraj	Licencë Nr. Licencës:	Firja:   	
	K.0025		
Viteve të projektit: FUSHEBARDHE & ZHULAT		Faza: Projekt Zbatim	



Engjell Xhaferri
 Digitally signed by Engjell Xhaferri
 Date: 2024.10.21 21:22:02 +0200

PLANVENDOSJA PJESORE NE IZOHIPSE E TUBACIONIT TE DERGIMIT (KAPTAZH - DEPO NR.1) FSHATI ZHULAT

SHKALLA 1:1000

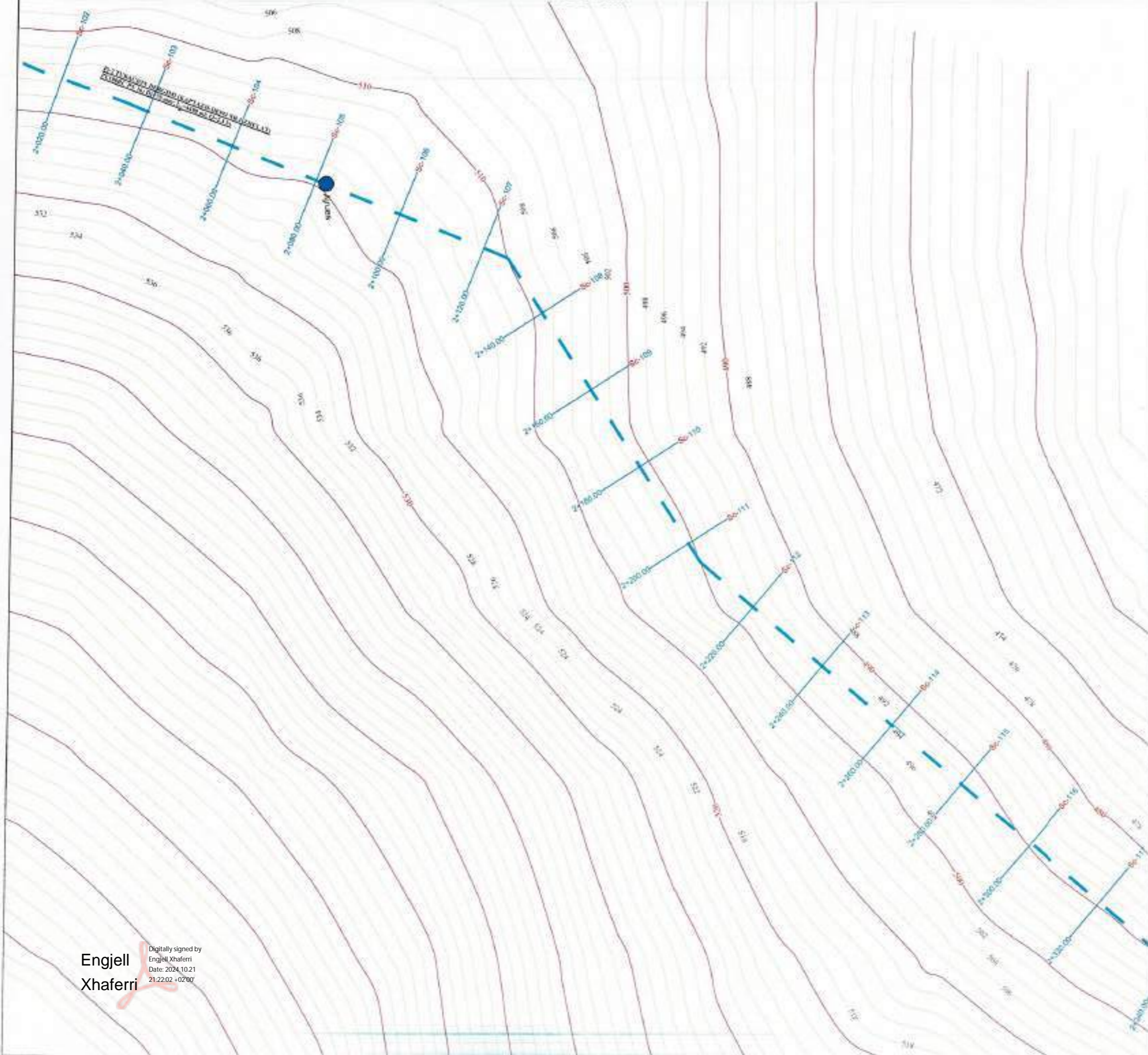

Engjell
Xhaferri

Digitally signed by
Engjell Xhaferri
Date: 2024.10.21
21:22:02 +0200

KEYPLAN

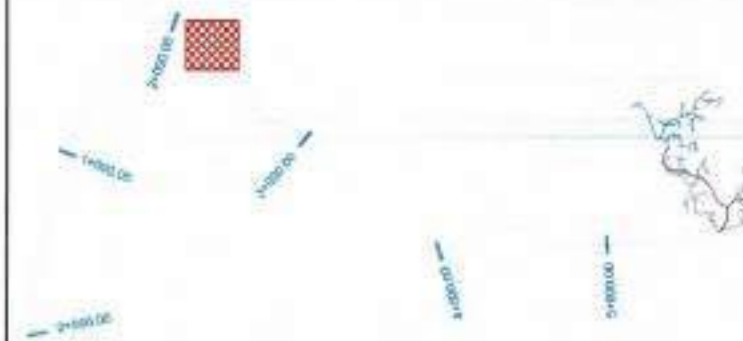

LEGJENDE

- PUSETE SHUARJE
- AJRUES
- SHKARKUES

LINJAT KRYESORE

- PE100RC-DJ 75 PN 16
- PE100RC-DJ 75 PN 20
- HDPE-DJ 63 PN 10

Klient	<p>"Shoqëria Rajonale Ujësjellës Kanalizime Gjirokaster" sh. p.k. Adresa: GJIROKASTER Administrator: Gentian Xhaferri</p>	
Investitor	<p>Ministria e Infrastrukturës dhe Energjisë</p> <p style="text-align: center;"> AKUM <small>AGJENCIA KOMBËTARE E UJËSJELLËSARISË DHE INFRASTRUKTURËS BASHKËTARISË</small> </p>	
Projekti	<p>"NDËRTIMI I UJËSJELLËSAVE PËR FSHATRAZ FUSHËBARDHË DHE ZHULAT, BASHKIA GJIROKASTER"</p>	
Folia	041	Data:
Escala Grafike	1:1000	Data:
<p>PLANVENDOSJA PJESORE NE IZOHIPSE E TUBACIONIT TE DERGIMIT (KAPTAZH - DEPO NR.1) FSHATI ZHULAT</p>		0004
<p>Grup (projektori)</p> <p>Ing. Hidroteknik: Ergjell Xhaferri</p> <p>Ing. Hidroteknik: Sahil Ifigji</p> <p>Ing. Hidroteknik: Faqon Beqiri</p>		<p>nr. Vizimit</p> <p>041</p>
<p>Ushqimtar dhe projektant</p> <p>FUSHËBARDHË & ZHULAT</p>		<p>Faza</p> <p>Projekt Zbatim</p>



PLANVENDOSJA PJESORE NE IZOHIPSE E TUBACIONIT TE DERGIMIT (KAPTAZH - DEPO NR.1) FSHATI ZHULAT

SHKALLA 1:1000



Engjell
Xhaferri

Digitally signed by
Engjell Xhaferri
Date: 2024.10.21
21:22:02 +0200

KEYPLAN



LEGJENDE

- PUSETE SHUARJE
- AJRUES
- SHKARKUES

LINIAT KRYESORE

- PE100RC: DJ 75 PN 16
- PE100RC: DJ 75 PN 20
- - - HDPE: DJ 63 PN 10



BASHKIA E SHQIPËRISE
SHQIPËRI
BASHKIA E GJIROKASTËR

Klient: "Shoqëria Rajonale bashkëpunuese
Kanalizime Gjirokastrë"
Adresa: G. JIROKASTËR
Administrator: Gentian Çingo

Investitor: **Ministria e Infrastruktura dhe Energjisë**



Projekti: **"NDËRTIMI I UJËS JELLËSAVE PËR FSHATRA
FUSHËBARDHË DHE ZHULAT, BASHKIA GJIROKASTËR"**

Faza:	D42	PLANVENDOSJA PJESORE NE IZOHIPSE E TUBACIONIT TE DERGIMIT (KAPTAZH - DEPO NR.1) FSHATI ZHULAT	Data:	2024
Skala:	1:1000		Nr. Viteve:	642
	Grup i projektimit:	Liberau No. / Nr. Licencas:		
	Ing. Hidroteknik: Engjel Xhaferri	K 0520		
	Ing. Hidroteknik: Sahit Ngjaci			
	Ing. Hidroteknik: Fajon Beqiri			
Venditor i projektit:	FUSHEBARDHE & ZHULAT	Faza:		
		Propoz. Zbatimi:		

PLANVENDOSJA PJESORE NE IZOHIPSE E TUBACIONIT TE DERGIMIT (KAPTAZH - DEPO NR.1) FSHATI ZHULAT

SHKALLA 1:1000



KEYPLAN

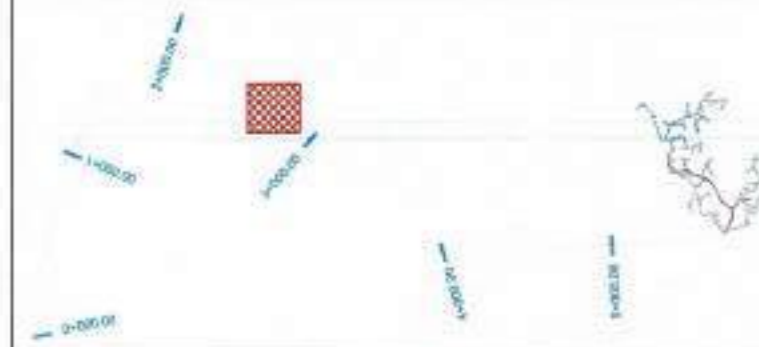

LEGJENDE

- PUSETE SHUARJE
- AJRUES
- SHKARKLIES

LINJAT KRYESORE

- PE100RC: DJ 75 PN 16
- PE100RC: DJ 75 PN 20
- HDPE: DJ 63 PN 10

Klient		"Shoqëria Rajonale Ujësjellës Kanalizime Gjirokastrë" sh.a Adresa: GJIROKASTËR Administrator: Gentian Njogu	
Investitor		Ministria e Infrastrukturës dhe Energjisë GJIROKASTËR 	
Projekti	"NDËRTIMI I UJËSJELLËSAVE PËR FSHATRA FUSHËBARDHË DHE ZHULAT, BASHKIA GJIROKASTËR"		
Fleta	043	PLANVENDOSJA PJESORE NE IZOHIPSE E TUBACIONIT TE DERGIMIT (KAPTAZH - DEPO NR.1) FSHATI ZHULAT	Data 2024 Nr. Vizimit 043
Shkalla	1:1000		
	Inz. / projektant Inz. Hidroteknik: Engjell Xhaferri Inz. Hidroteknik: Sefir Ngoci Inz. Hidroteknik: Fatjon Beqiri	Licenca Nr. Nr. Licenses K.0825	Firma
Vendndjeje e projektit	FUSHEBARDHE & ZHULAT		
	Faza		
	Projekt Zbatim		

Engjell Xhaferri
 Digitally signed by Engjell Xhaferri
 Date: 2024.10.21 21:22:02 +02'00'

PLANVENDOSJA PJESORE NE IZOHIPSE E TUBACIONIT TE DERGIMIT (KAPTAZH - DEPO NR.1) FSHATI ZHULAT
SHKALLA 1:1000



KEYPLAN

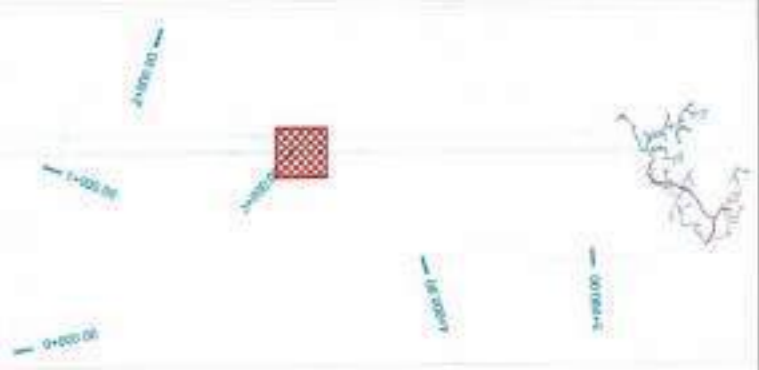

LEGJENDE

- PUSETE SHUARJE
- AJRUES
- SHKARKLIES

LINJAT KRYESORE

- PE 100RC: DJ 75 PN 16
- PE 100RC: DJ 75 PN 20
- HDPE: DJ 63 PN 10

Klient: **"Shoqëria Rajonale Gjeshelës Kanalizime Gjirokaster" sh.a**
Adresa: GJIROKASTER
Administrator: Gentian Gjoza

Investitor: **Ministria e Infrastruktura dhe Energjisë**
AKUM
AGJENCIA QENDRORE E UJESJELLËSARIE DHE INFRASTRUKTURËS RRETHORE

Projekt: **"NDËRTIMI I UJËSJELLËSAVE PËR FSHATRAZ FUSHËBARDHË DHE ZHULAT, BASHKIA GJIROKASTER"**

Faza	001	PLANVENDOSJA PJESORE NE IZOHIPSE E TUBACIONIT TE DERGIMIT (KAPTAZH - DEPO NR.1) FSHATI ZHULAT	Data: 2024	
Skala	1:1000		N. Vjetër:	Data:
Grupi projektant:	Ing. Hidroinzh. Engjell Xhaferri	Licenca Nr. / Licenses	Firma:	
	Ing. Hidroinzh. Sali Ngipi	K.0525	[Signature]	
	Ing. Hidroinzh. Fatjon Beqiri		[Signature]	
Vendosja e projektit	FUSHËBARDHË & ZHULAT	Faza	Pjesë Zgjedhurë	

Engjell Xhaferri
Digitally signed by Engjell Xhaferri
Date: 2024.10.21 21:22:02 +02'00'

PLANVENDOSJA PJESORE NE IZOHIPSE E TUBACIONIT TE DERGIMIT (KAPTAZH - DEPO NR.1) FSHATI ZHULAT
SHKALLA 1:1000

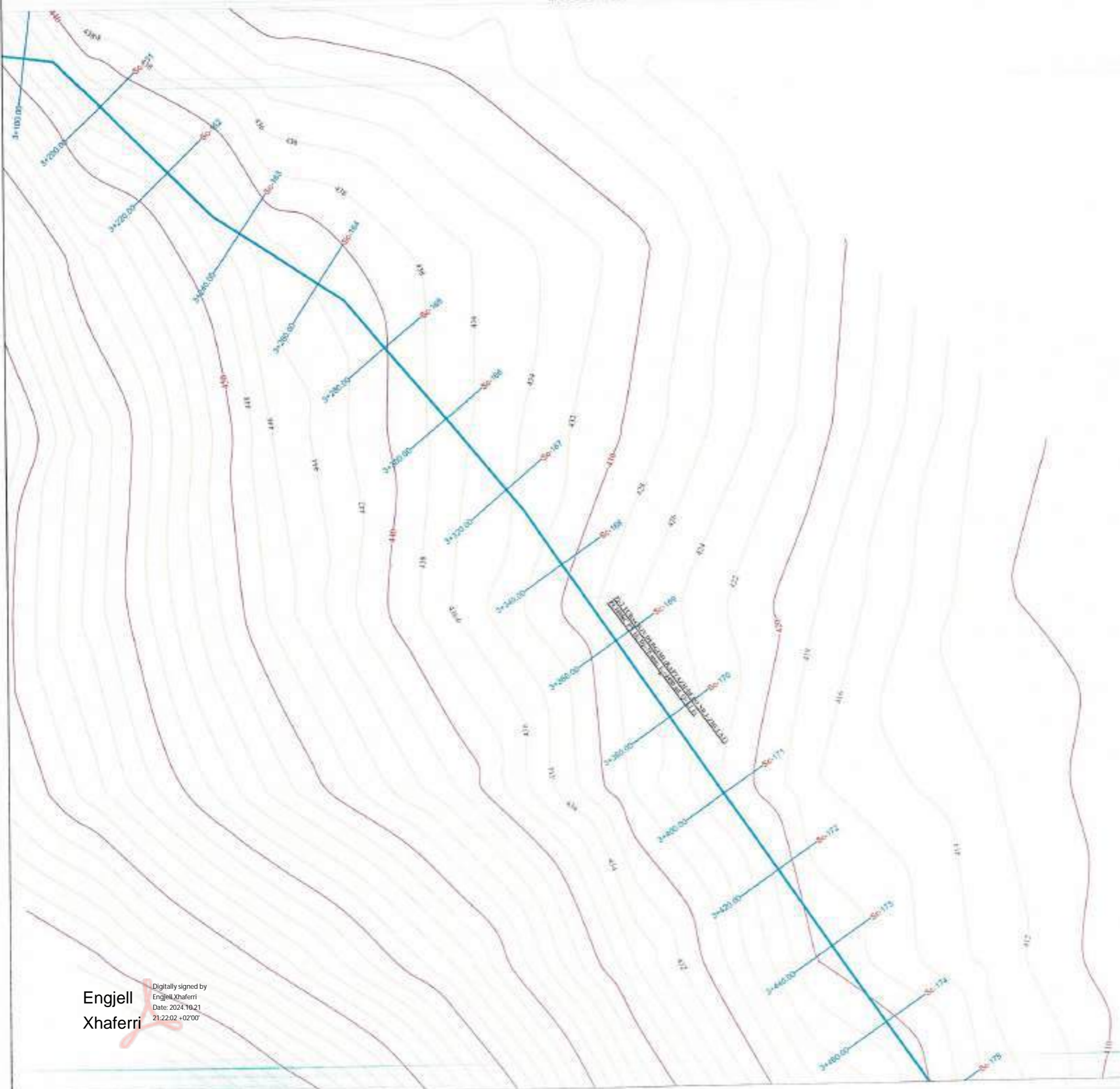

Engjell Xhaferri
Digitally signed by Engjell Xhaferri
Date: 2024.10.21 21:22:02 +0200

KEYPLAN

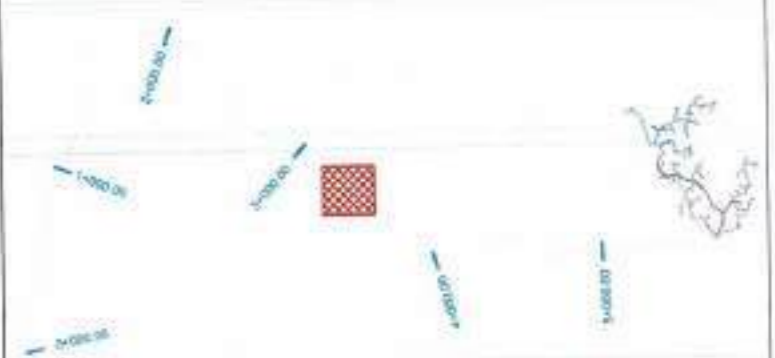

LEGJENDE

	FUSETE SHUARJE
	A,RUES
	SHKARKUES
LINJAT KRYESORE	
	PE100RC: DJ 75 PN 16
	PE100RC: DJ 75 PN 20
	HDPE: DJ 63 PN 10

Klient: "Shoqëria Rajonale Ujësjetare Kanalizime Gjirokastra" sh.a
Adresa: GJIROKASTËR
Administrator: Gentian Logo

Investitor: Ministria e Infrastrukturës dhe Energjisë
AKUM

Projekti: "NDËRTIMI I UJËSJELLËSAVE PËR FSHATRA FUSHËBARDHË DHE ZHULAT, BASHKIA GJIROKASTËR"

Fleta	D45	PLANVENDOSJA PJESORE NE IZOHIPSE E TUBACIONIT TE DERGIMIT (KAPTAZH - DEPO NR.1) FSHATI ZHULAT	Data	2024
Scale	1:1000		Nr. Viteve	D45
	Grupe i projektimit	Licenca No. Nr. Licenses	Firma	
	Ing. Hidroteknik: Engjell Xhaferri	K.0325		
	Ing. Hidroteknik: Saliq Ngaj			
	Ing. Hidroteknik: Falcon Redraj			
Menduesha e projektit	FUSHËBARDHË & ZHULAT	Faza	Projekt Zbatues	

PLANVENDOSJA PJESORE NE IZOHIPSE E TUBACIONIT TE DERGIMIT (KAPTAZH - DEPO NR.1) FSHATI ZHULAT

SHKALLA 1:1000

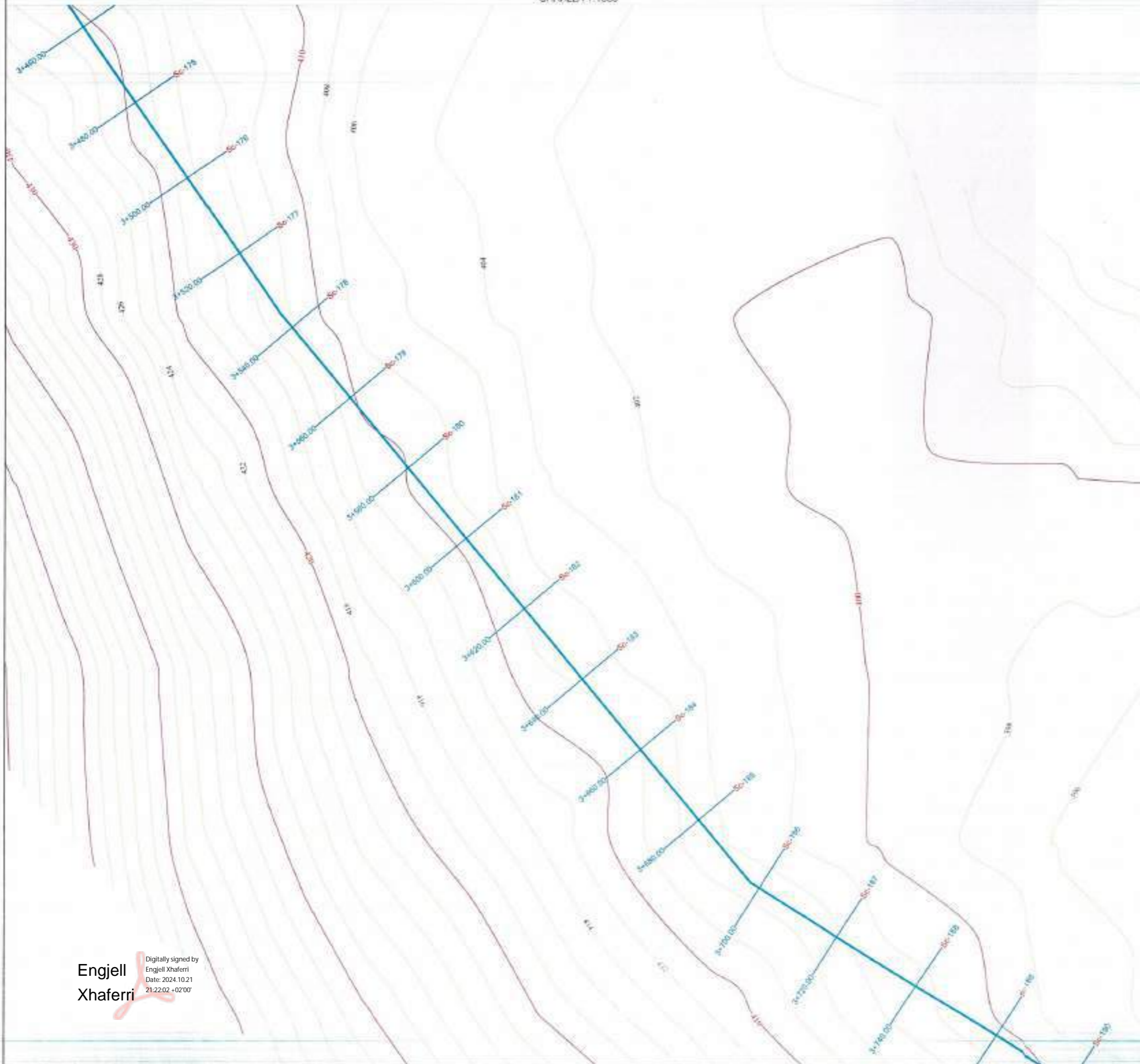

KEYPLAN



LEGJENDE

- PUSETE SHUARJE
- AJRUES
- SHKARKUES

LINJAT KRYESORE

- PE100RC: DJ 75 PN 16
- PE100RC: DJ 75 PN 20
- HDPE: DJ 63 PN 10

Klient:		<p>"Shoqëria Rajonale Ujësjellës Kanalizime Gjyrokastër" Sh.p.a Adresa: GJYROKASTËR</p> <p>Administrator: Gerdjan Lloqi</p>	
Investor:	<p>Ministria e Infrastrukturës dhe Energjisë</p> <div style="display: flex; justify-content: space-around; align-items: center;"> </div> <p style="font-size: 8px; margin-top: 5px;">MINISTRIA E INFRASTRUKTURËS DHE ENERGJISË ARUM - AGENCIA SHQIPTARE PËR UJËSJELLËSINË DHE KANALIZIMIN</p>		
Projekti:	<p>"NDËRTIMI I UJËSJELLËSAVE PËR FSHATRRAT FUSHËBARDHË DHE ZHULAT, BASHKIA GJYROKASTËR"</p>		
Fidra:	341	PLANVENDOSJA PJESORE NE IZOHIPSE E TUBACIONIT TE DERGIMIT (KAPTAZH - DEPO NR.1) FSHATI ZHULAT	Data: 2024
Scale: Shkalla:	1:1000		Nr. Vazhdim: 049
	Grupi i projektimit:	Licence No. Rr. Licencas:	Firma:
	Ing. Hidroteknik: Engjell Xhaferri	K.0325	
	Ing. Hidroteknik: Sahit Ngjesi		
	Ing. Hidroteknik: Fajon Beqiri		
Vendosja e sajtes:	Firma:		
FUSHËBARDHË & ZHULAT	Projekt Zbërri		

Engjell Xhaferri
Digitally signed by Engjell Xhaferri
Date: 2024.10.21 21:22:02 +0200

PLANVENDOSJA PJESORE NE IZOHIPSE E TUBACIONIT TE DERGIMIT (KAPTAZH - DEPO NR.1) FSHATI ZHULAT

SHKALLA 1:1000

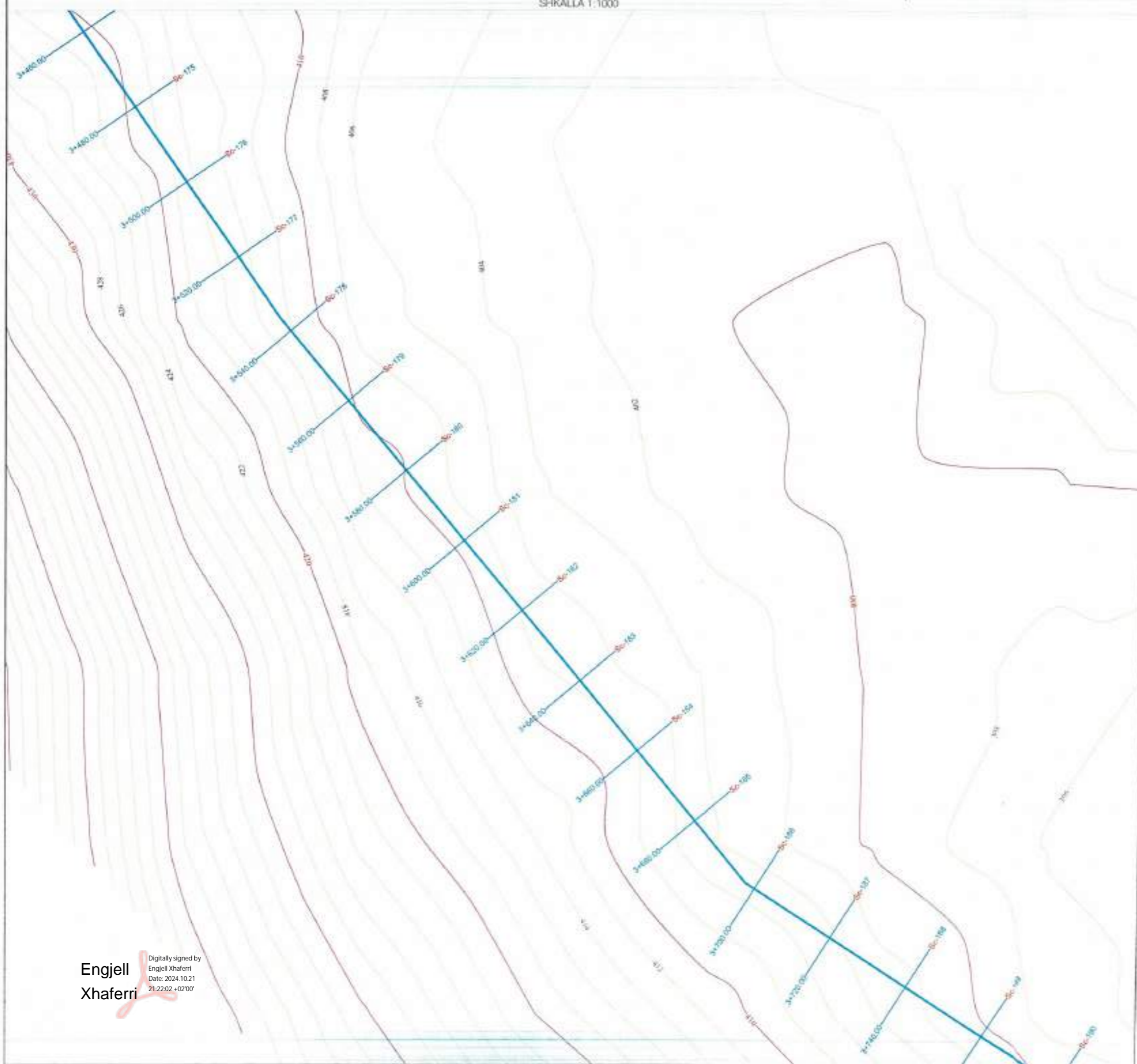

KEYPLAN



LEGJENDE

	PUSETE SHUARJE
	AJRUJES
	SHKARKUES
LINIAT KRYESORE	
	PE100RC: DJ 75 PN 16
	PE100RC: DJ 75 PN 20
	HDPE: DJ 63 PN 10



Klient: "Shoqëria Rajonale Ujësjellës Kanalizime Gjirokastrë"
 Adresë: GJIROKASTËR
 Administrator: Gentian Drogos

Investitor: Ministria e Infrastruktura dhe Energjisë
 AKUM
 AGENCIA KOMERCIALE PËR SHËRIMIN DHE MANUTENIMIN E REZEKUTIT

Projekti: "NDËRTIMI I UJËSJELLËSAVE PËR FSHATRAZ FUSHËBARDHË DHE ZHULAT, BASHKIA GJIROKASTËR"

Plan	047	PLANVENDOSJA PJESORE NE IZOHIPSE E TUBACIONIT TE DERGIMIT (KAPTAZH - DEPO NR.1) FSHATI ZHULAT	Data	2024
Scale	1:1000		Nr. Vite	047
	Grup i projektimit	Likensa No Nr. Licencas		
	Ing. Hidroteknik: Engjell Xhaferri	K.0525		
	Ing. Hidroteknik: Sahit Ngjefi			
	Ing. Hidroteknik: Fatjon Beqiraj			
Vendndarja e projektit	FUSHËBARDHË E ZHULAT	Faza	Projekt Zbatim	

Engjell Xhaferri
 Digitally signed by Engjell Xhaferri
 Date: 2024.10.21 21:22:02 +02'00'

PLANVENDOSJA PJESORE NE IZOHIPSE E TUBACIONIT TE DERGIMIT (KAPTAZH - DEPO NR.1) FSHATI ZHULAT

SHKALLA 1:1000



KEYPLAN



LEGJENDE

- PUSETE SHUARJE
- AJRLES
- SHKARKUES

LINIAT KRYESORE

- PE100RC: DJ 75 PN 16
- PE100RC: DJ 75 PN 20
- HDPE: DJ 63 PN 10

Klient: "Shoqëria Rajonale e Ujit dhe Kanalizime Gjirokastrë" sh.p.a.
Adresa: Gjirokastrë
Administrator: Sentina Logo

Investitor: Ministria e Infrastrukturës dhe Energjisë
RAJONI GJIROKASTËR
AKUM
ALÇANIMET I UJËS DHE KANALIZIMET
DHE INFRASTRUKTURËS RRETHORE

Projekt: "NDËRTIMI I UJËS JELLËSAVE PËR FSHATRA FUSHËBARDHË DHE ZHULAT, BASHKIA GJIROKASTËR"

Plan:	045	PLANVENDOSJA PJESORE NE IZOHIPSE E TUBACIONIT TE DERGIMIT (KAPTAZH - DEPO NR.1) FSHATI ZHULAT	Date:	2024
Scale/ Shkalla:	1:1000		Nr. Vizimit:	045
	Grupi i projektimit	Leposa No. Nr. Licencës		
	Ing. Hidroteknik: Engjell Xhaferri	K 0503		
	Ing. Hidroteknik: Saliq Nuzari			
	Ing. Hidroteknik: Fatjon Begu			
Vendi dhe pjesën	FUSHËBARDHË & ZHULAT	Titulli	Projekt Zbatim	

Engjell Xhaferri
Digitally signed by Engjell Xhaferri
Date: 2024.10.21 21:22:02 +0200

PLANVENDOSJA PJESORE NE IZOHIPSE E TUBACIONIT TE DERGIMIT (KAPTAZH - DEPO NR.1) FSHATI ZHULAT

SHKALLA 1:1000



Engjell
Xhaferri

Digitally signed by
Engjell Xhaferri
Date: 2024.10.21
21:22:02 +0200

KEYPLAN

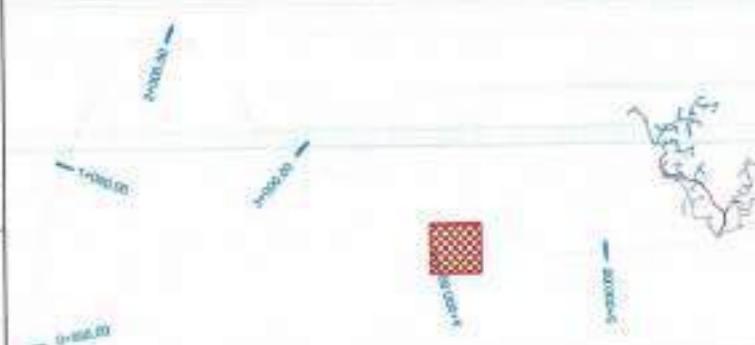

LEGJENDE

- FUSETE SHUARJE
- AJRUES
- SHKARKUES

LINJAT KRYESORE

- PE100RC: DJ 75 PN 18
- PE100RC: DJ 75 PN 20
- HDPE: DJ 63 PN 10

Klient:



"Shoqëria Rajonale Ujësjetilje
Kanalizime Gjirokastrë" sh.p
Adresa: GJIROKASTER
Administrator: Gjenthar Ligo



Investitor:

Ministria e Infrastrukturës dhe Energjisë



Projekti:

"NDËRTIMI I UJËSJELLËSAVE PËR FSHATRA
FUSHËBARDHË DHE ZHULAT, BASHKIA GJIROKASTER"

Plan	D40	PLANVENDOSJA PJESORE NE IZOHIPSE E TUBACIONIT TE DERGIMIT (KAPTAZH - DEPO NR. 1) FSHATI ZHULAT	Data 2024	
Scale Shkallë	1:1000		Nr. Vizimit	D40
	Grupi (projektori)	Lehtësi NO Nr. Licencas		
	Ing. Hidroteknik: Engjet Xhaferri	K.1025		
	Ing. Hidroteknik: Bakir Ngrej			
	Ing. Hidroteknik: Faqir Boshaj			
Vendosja e projektit FUSHËBARDHË & ZHULAT	Faza	Projekt Zgjedhje		

PLANVENDOSJA PJESORE NE IZOHIPSE E TUBACIONIT TE DERGIMIT (KAPTAZH - DEPO NR.1) FSHATI ZHULAT
SHKALLA 1:1000

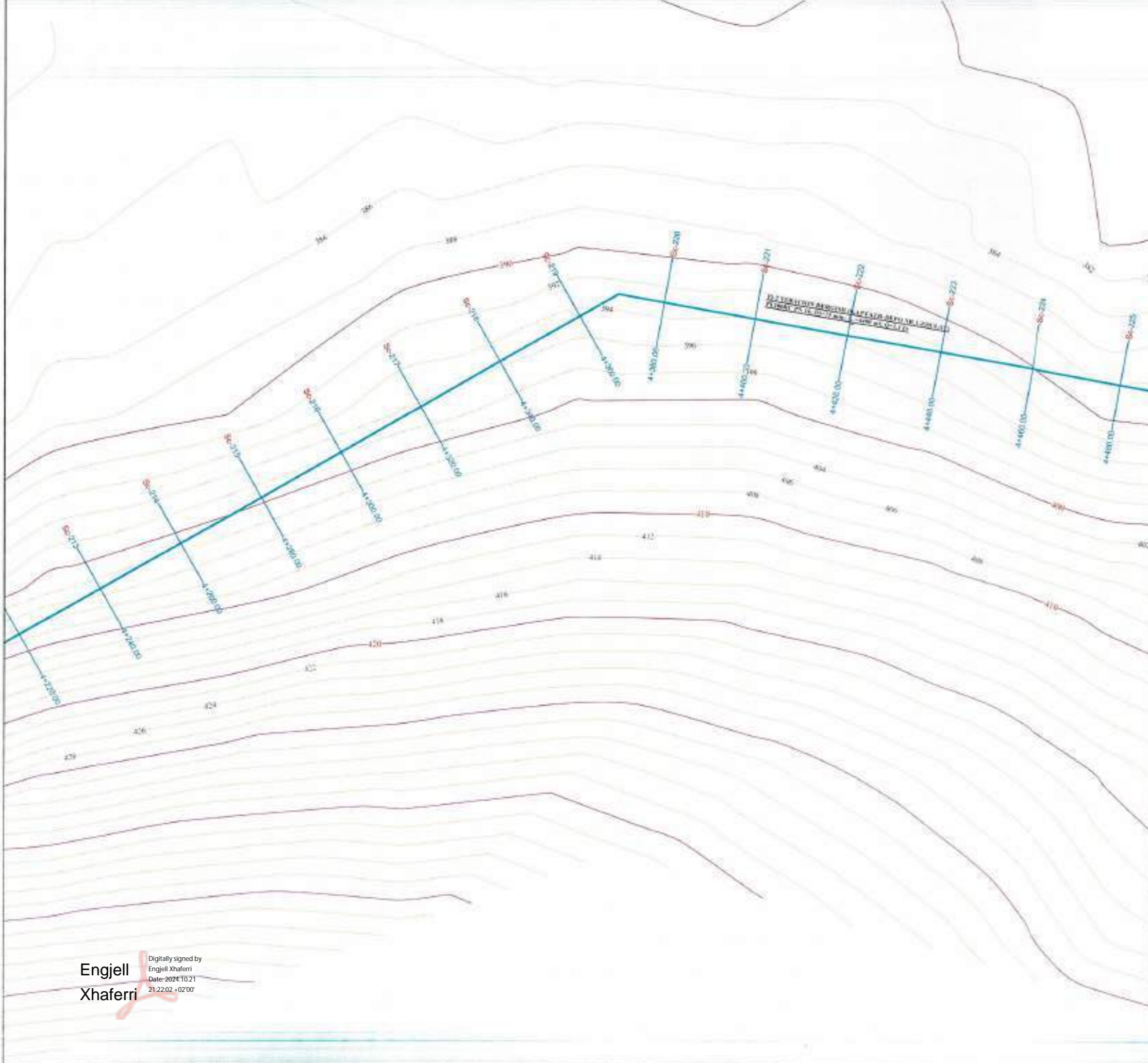

Engjell Xhaferri
Digitally signed by Engjell Xhaferri
Date: 2024.10.21 21:22:02 +02'00'

KEYPLAN



LEGJENDE

- PUSETE SHUARJE
- APLUES
- SHKARKUES

LINJAT KRYESORE

- PE100RC: DJ 75 PN 16
- PE100RC: DJ 75 PN 20
- HDPE: DJ 63 PN 10

Klient: "Shoqëria Rajonale Ujësjetilës Kanalizime Gjirokastrë" sh.a.
Adresa: G. JIROKASTËR
Administrator: Gentian Ujogjo

Investor: Ministria e Infrastruktura dhe Energjisë
RAJONALIA UJËSJETILËS KANALIZIME GJIROKASTËR

Projekti: "NDËRTIMI I UJËSJELLËSAVE PËR FSHATRA FUSHËBARDHË DHE ZHULAT, BASHKIA GJIROKASTËR"

File:	051	PLANVENDOSJA PJESORE NE IZOHIPSE E TUBACIONIT TE DERGIMIT (KAPTAZH - DEPO NR.1) FSHATI ZHULAT	Data:	2024
Scale:	1:1000		nr. Vazhdim:	060
	Grup i projektimit:	Licence No. / Nr. Licencas:	Firma:	
	Ingj. Hidroteknik: Engjell Xhaferri	K.0325		
	Ingj. Hidroteknik: Edhe Nispet			
	Ingj. Hidroteknik: Faqir Beqiri			
Venduesi i projektit:	FUSHËBARDHË & ZHULAT	Firma:		

PLANVENDOSJA PJESORE NE IZOHIPSE E TUBACIONIT TE DERGIMIT (KAPTAZH - DEPO NR.1) FSHATI ZHULAT

SHKALLA 1:1000



KEYPLAN

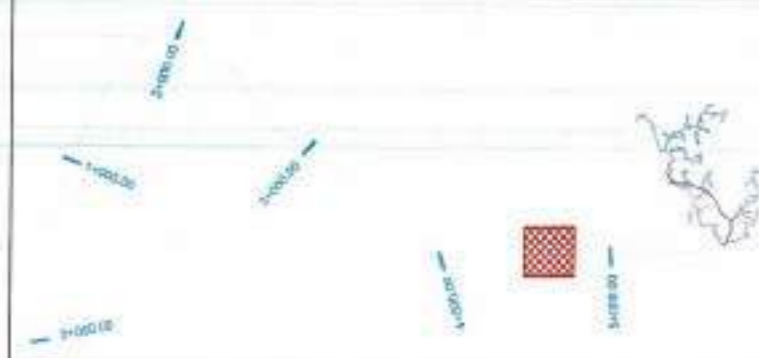

LEGJENDE

	PUSETE SHUARJE
	AJRILES
	SHKARKUES
LINIAT Kryesore	
	PE100RC: DJ 75 PN 16
	PE100RC: DJ 75 PN 20
	HDPE: DJ 63 PN 10



Klient: "Shoqëria Rajonale Ujësjellës Kanalizime Gjirokastrë" - Bashkia Gjirokastrë
 Adresa: GJIROKASTË
 Administrator: Gentian Llogu

Investor: Ministria e Infrastrukturës dhe Energjisë
 AKUM - Agjencinë Kombëtare të Ujësjellësimit dhe Kanalizimeve

Projekti: "NDËRTIMI I UJËSJELLËSAVE PËR FSHATRA FUSHËBARDHË DHE ZHULAT, BASHKIA GJIROKASTËR"

Fletë	051	PLANVENDOSJA PJESORE NE IZOHIPSE E TUBACIONIT TE DERGIMIT (KAPTAZH - DEPO NR.1) FSHATI ZHULAT	Data	2024
Skala Grafike	1:1000		Nr. Fletë	051
	Grup i Projektit	License No. / Nr. Licenses		
	Ing. Hoxhallari: Engjet Xhaferri	K.0625		
	Ing. Hoxhallari: Sali Ngjeç			
	Ing. Hoxhallari: Pajtim Beqari			
Webfaqja e projektit	FUSHËBARDHË & ZHULAT	Faza	Projekt Zbatim	

Engjell Xhaferri
 Digitally signed by Engjell Xhaferri
 Date: 2024.10.21 21:22:02 +02'00'

PLANVENDOSJA PJESORE NE IZOHIPSE E TUBACIONIT TE DERGIMIT (KAPTAZH - DEPO NR.1) FSHATI ZHULAT
SHKALLA 1:1000



KEYPLAN

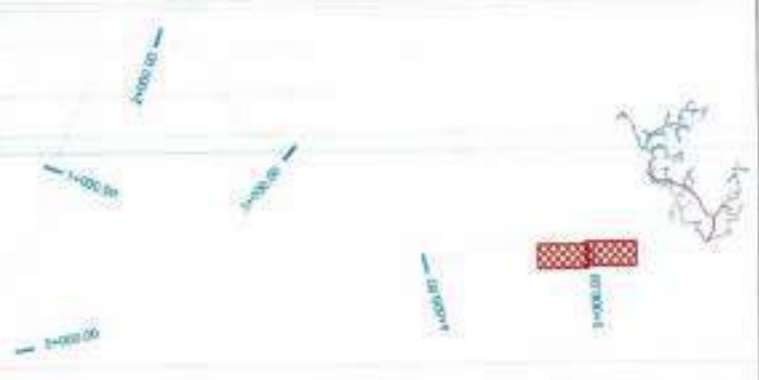

LEGJENDE

	PUSETE SHJARJE
	AJRUES
	SHKARKUES

LINJAT KRYESORE

	PE100RC: DJ 75 PN 16
	PE100RC: DJ 75 PN 20
	HDFE: DJ 63 PN 10

Klient: "Shoqëria Rajonale Ujësjellës Kanalizime Gjirokastrë" sh.a
Adresa: G. Gjirokastrë
Administratori: Gentian Liso

Investor: Ministria e Infrastrukturës dhe Energjisë
RAJONI GJIROKASTER
AKUM
AGJENCIA TËRISHTROKIMSHME E INFRASTRUKTURËS

Projekti: "NDËRTIMI I UJËSJELLËSAVE PËR FSHATRA FUSHËBARDHË DHE ZHULAT, BASHKIA GJIROKASTER"

Faza:	052	PLANVENDOSJA PJESORE NE IZOHIPSE E TUBACIONIT TE DERGIMIT (KAPTAZH - DEPO NR.1) FSHATI ZHULAT	Data:	2024
Skala:	1:1000		M. Viteva	052
	Grup i projektimit:	Lojze No. 1, penes	Firma:	
	Ing. Hidroteknik: Engjell Xhaferr	K.0025		
	Ing. Hidroteknik: Sefir Hysaj			
	Ing. Hidroteknik: Fatmir Beqiri			
Vendues i projektit:	FUSHËBARDHË & ZHULAT	Faza:		
		Projekt Zbatim:		

Engjell Xhaferr
Digitally signed by Engjell Xhaferr
Date: 2024.10.21 21:22:02 +0200

PLANVENDOSJA PJESORE NE IZOHIPSE E TUBACIONIT TE DERGIMIT (KAPTAZH - DEPO NR.1) FSHATI ZHULAT

SHKALLA 1:1000



KEYPLAN



LEGJENDE

	PUSETE SHLIARJE
	AJRUES
	SHKARKUES
LINJAT KRYESORE	
	PE100RC: DJ 75 PN 16
	PE100RC: DJ 75 PN 20
	HDFE: DJ 63 PN 10

Klient: "Shoqëria Rajonale Ujësjellës Kanalizime Gjirokastrë" sh.a
Adresa: GJIROKASTER
Administrator: Gentian Lloqi

Investitor: Ministria e Infrastrukturas dhe Energjisë
AKUM
AGJENCIA KOSOVARE DUEJESJELLESORIE DHE INFRASTRUKTURES NERORE

Projekti: "NDËRTIMI I UJËSJELLËSAVE PËR FSHATRAZ FUSHËBARDHË DHE ZHULAT, BASHKIA GJIROKASTËR"

Fila	053	PLANVENDOSJA PJESORE NE IZOHIPSE E TUBACIONIT TE DERGIMIT (KAPTAZH - DEPO NR.1) FSHATI ZHULAT	Data:	2024
Scale	1:1000		M. Vazari	013
	Grup i projektimit	Lozesa No. Ni Licencos	Firma	
	Inj. Hidroteknik: Engjell Xhaferri	K.0920		
	Inj. Hidroteknik: Saher Ngjeshi			
	Inj. Hidroteknik: Faton Begriqi			
Vetëdësues i punës	FUSHËBARDHË E ZHULAT	Fila	Punon Zbatues	

Engjell Xhaferri
Digitally signed by Engjell Xhaferri
Date: 2024.10.21 21:22:02 +0200

PLANVENDOSJA PJESORE NE IZOHIPSE E TUBACIONIT TE DERGIMIT (DEPO NR.1 - DEPO NR.2) FSHATI ZHULAT
SHKALLA 1:1000

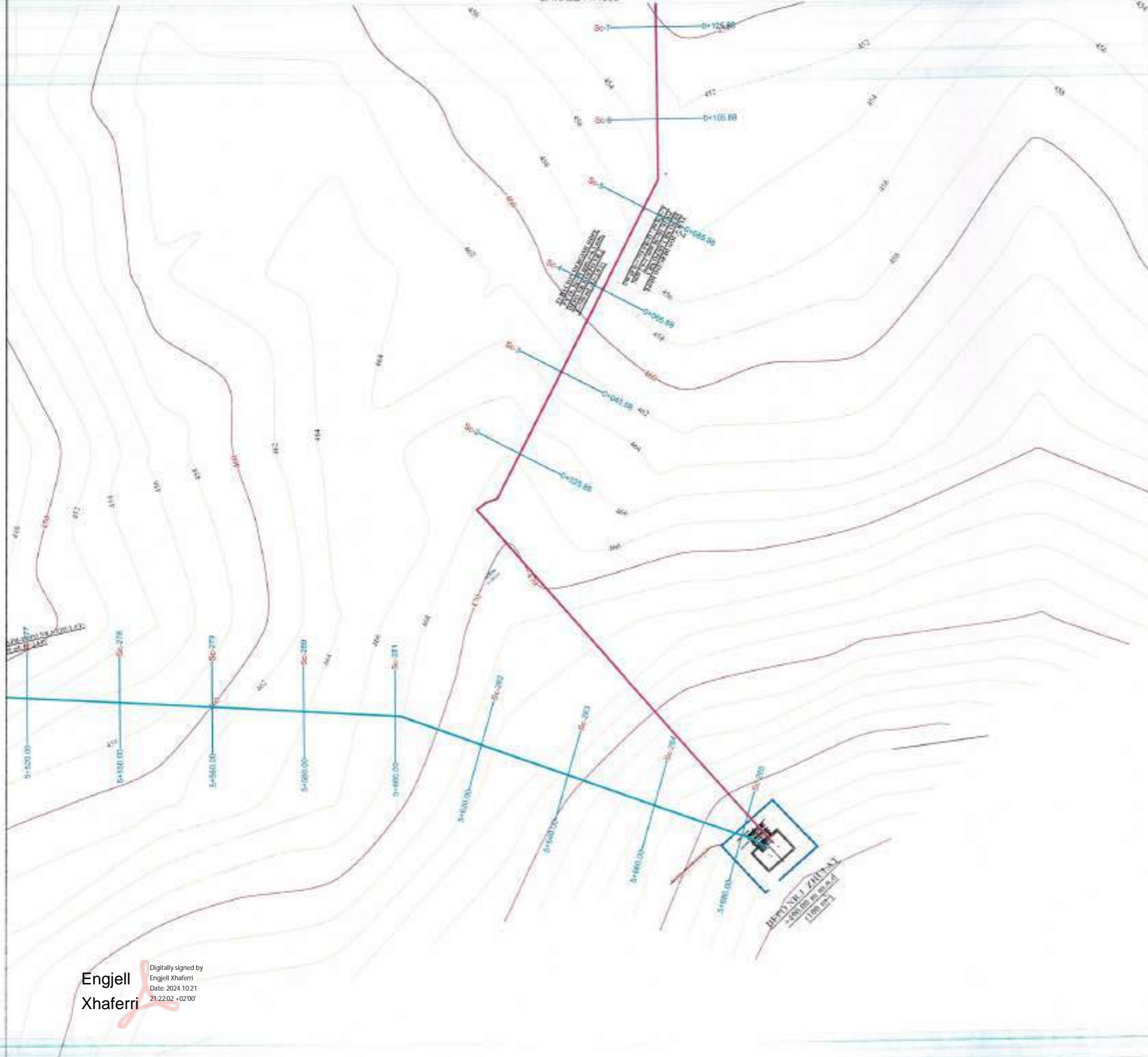

Engjell Xhaferri
Digitally signed by Engjell Xhaferri
Date: 2024.10.21
21:22:02 +0200

KEYPLAN



LEGJENDE

- PUSETE SHUARJE
- AJRUES
- SHKARKUES

LINJAT KRYESORE

- PE100RC: DJ 75 PN 16
- PE100RC: DJ 75 PN 20
- HDPE: DJ 63 PN 10

Klient: "Shoqëria Rajonale Mjeshtërë Kanalizime Gjirokastrë" sh.a
Adresa: GJIROKASTËR
Administratë: Genian Logo

Investor: Ministria e Infrastruktura dhe Energjisë
AKUM
AGJENCIA KOSULETIVE DHE SHIKIMORE E INFRASTRUKTURËS DHE ENERGJISË

Projekti: "NDËRTIMI I UJËSJELLËSAVE PËR FSHATRA FUSHËBARDHË DHE ZHULAT, BASHKIA GJIROKASTËR"

Fila	054	PLANVENDOSJA PJESORE NE IZOHIPSE E TUBACIONIT TE DERGIMIT (DEPO NR.1 - DEPO NR.2) FSHATI ZHULAT	Data	2024
Scale/Sheqja	1:1000		Nr. Vizimit	054
	Grupi projektimi	Udhëzimi No. / Nr. Licencës		
	Ing. Hidroteknik: Engjell Xhaferri	K.1625		
	Ing. Hidroteknik: Sotir Rrapo			
	Ing. Hidroteknik: Fatjon Beqiri			
Vendshpallje projekt	Fushëbardhë & Zhulat	Faza	Projekt Zgjedhje	

PLANVENDOSJA PJESORE NE IZOHIPSE E TUBACIONIT TE DERGIMIT (DEPO NR.1 - DEPO NR.2) FSHATI ZHULAT
SHKALLA 1:1000

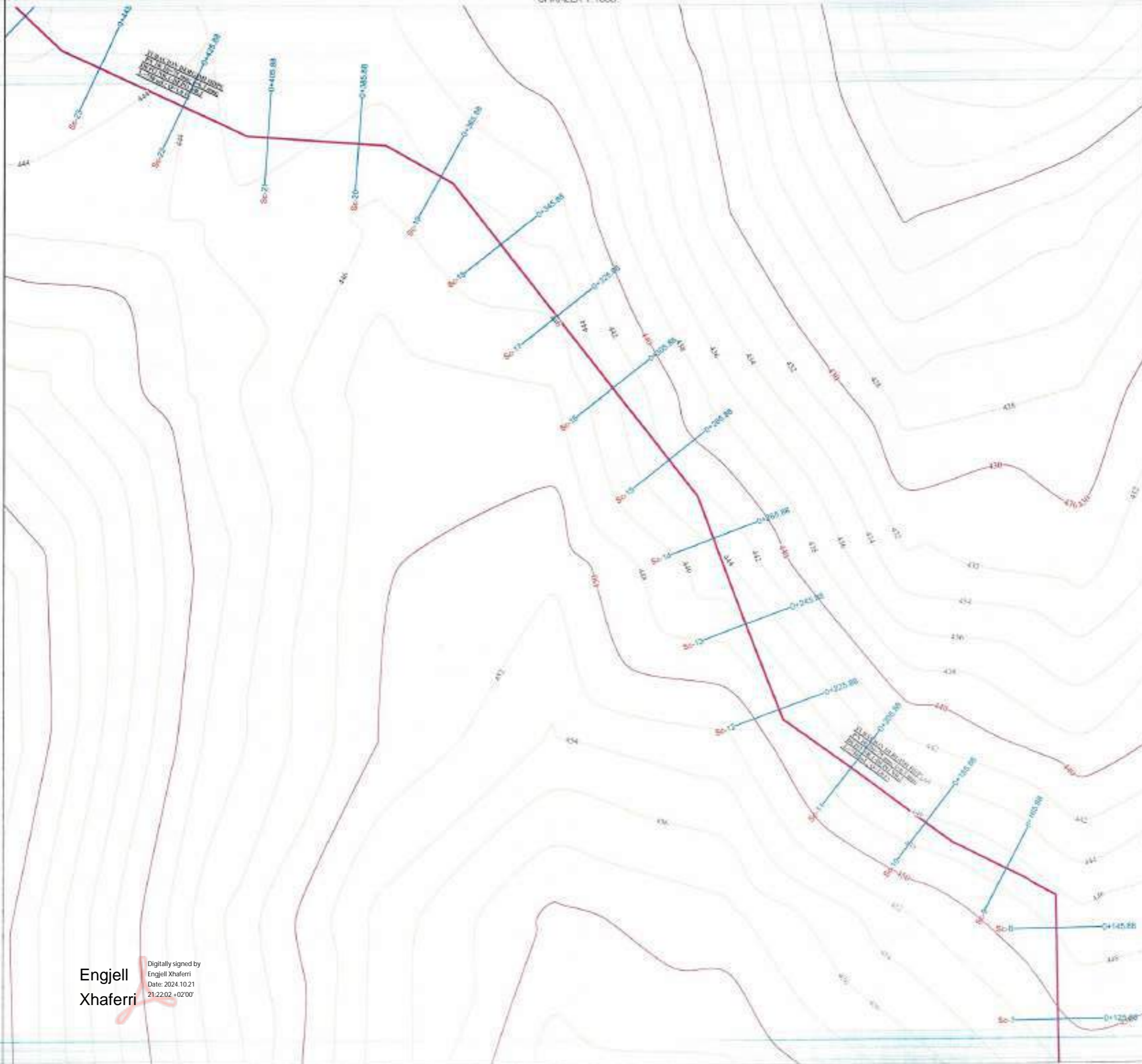

KEYPLAN

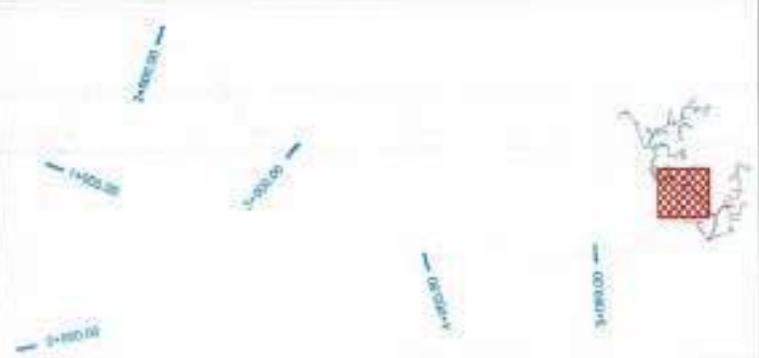

LEGJENDE

	PUSETE SHUARJE
	AJRUES
	SHKARKUES
LINIAT KRYESORE	
	PE100RC: DJ 75 PN 16
	PE100RC: DJ 75 PN 20
	HDFE: DJ 63 PN 10

Klient: "Shoqëria Rajonale Ujësjetës Kanalizime Gjirokastrë" sh.p. Adresa: GJIROKASTËR
Administrator: Gentian Ligo

Investor: Ministria e Infrastrukturës dhe Energjisë

AKUM
AGJENCIA QENDRORE E UJËSËLLËSARISË DHE INFRASTRUKTURËS NËNIE

Projekti: "NDËRTIMI I UJËSJELLËSAVE PËR FSHATRA FUSHËBARDHË DHE ZHULAT, BASHKIA GJIROKASTËR"

Faza	055	PLANVENDOSJA PJESORE NE IZOHIPSE E TUBACIONIT TE DERGIMIT (DEPO NR.1 - DEPO NR.2) FSHATI ZHULAT	Deft. 2004
Skala Shpreh	1:1000		nr. 5/2004
 Verifikimi i projektit FUSHËBARDHË & ZHULAT	Grup i projektimit	Liqenia No: M. Licencos	Firma
	Ing. Hidroteknik: Engjell Xhaferri	K.0525	
	Ing. Hidroteknik: Sahri Ngjoc		
	Ing. Hidroteknik: Fatjon Sestiri		

Engjell Xhaferri
Digitally signed by Engjell Xhaferri
Date: 2024.10.21 21:22:02 +0200

PLANVENDOSJA PJESORE NE IZOHIPSE E TUBACIONIT TE DERGIMIT (DEPO NR.1 - DEPO NR.2) FSHATI ZHULAT

SHKALLA 1:1000



KEYPLAN



LEGJENDE

- PËSETE SHUARJE
- AJRËS
- SHKARKËS

LINJAT KRYESORE

- PE100RC: DJ 75 PN 16
- PE100RC: DJ 75 PN 20
- HDPE: DJ 83 PN 10

Klient:



"Shoqëria Rajonale Ujësjellës
Kanalizime Gjrokastrë" sh.p.ë
Adresa: GJROKASTËR
Administrator: Gentian Liso



Investor:

Ministria e Infrastrukturës dhe Energjisë



Projekti:

"NDËRTIMI I UJËSJELLËSARË PËR FSHATRA
FUSHËBARDHË DHE ZHULAT, BASHKIA GJROKASTËR"

Plan:	056	PLANVENDOSJA PJESORE NE IZOHIPSE E TUBACIONIT TE DERGIMIT (DEPO NR.1 - DEPO NR.2) FSHATI ZHULAT	Date:	2024
Scale: Shkalla:	1:1000		Nr. Vizimit:	056
	Gruci projektimi:	Licenca No. Nr. Licenses:	Firma:	
	Ing. Hidroteknik: Engjet Xhaferri	K 0025		
	Ing. Hidroteknik: Sanri Hgeci			
	Ing. Hidroteknik: Fatjon Beqaj			
Webfaqja e projektit:	FUSHEBARDHE & ZHULAT	Faza:	Projekti Zbatim:	

Engjell
Xhaferri

Digitally signed by
Engjell Xhaferri
Date: 2024.10.21
21:22:02 +0200

PROFILI GJATESOR I TUBACIONIT TE DERGIMIT KAPTAZH - DEPO NR.1 TE FSHATIT ZHULAT

SH.H 1:1000
SH.V 1:200

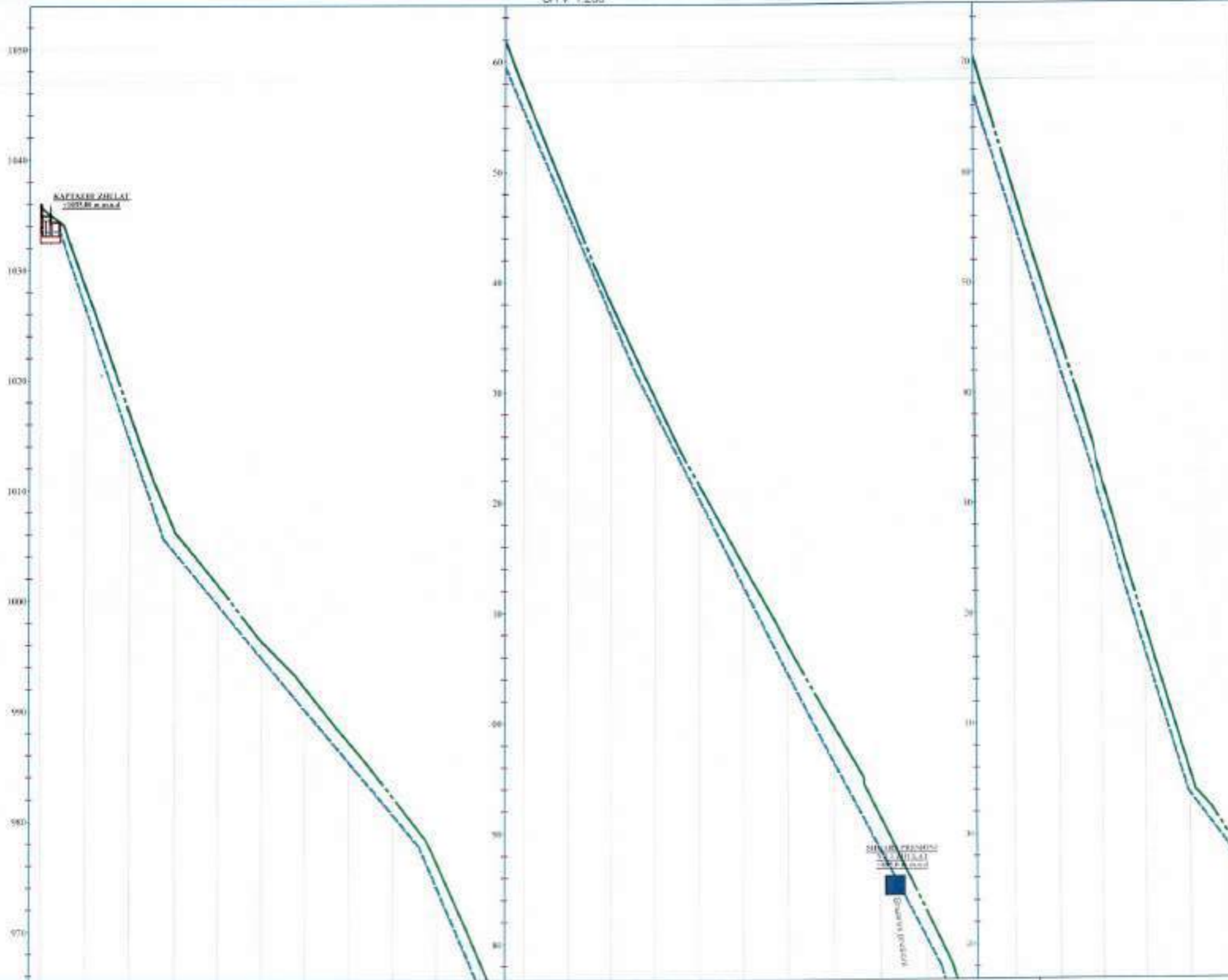

LEGJENDË

- PUSETE SHUARJE
- AJRUES
- SHKARKUES

LINJAT KRYESORE

- PE100RC-DJ 75 PN 20
- PE100RC-DJ 75 PN 18
- PE100RC-DJ 63 PN 10

SHENIME TEKNIKE

F1:1 NGA PROG 0-1000 DERI 1-400 - PE100RC PN 20 - Dj= 75 mm.
F2:2 NGA PROG 1-400 DERI 5-600 - PE100RC PN 18 - Dj= 75 mm.

Elementi Hidraulik	PE100RC PN 20 (Dj=75 mm) L=1250 m Q=2.1 L/s										PE100RC PN 20 (Dj=75 mm) L=1250 m Q=2.1 L/s										PE100RC PN 20 (Dj=75 mm) L=1250 m Q=2.1 L/s													
Distanca progresive	0	10	20	30	40	50	60	70	80	90	100	100	110	120	130	140	150	160	170	180	190	200	200	210	220	230	240	250	260	270	280	290	300	
Kota e Terrinit	1035	1025	1015	1005	995	985	975	965	955	945	935	935	925	915	905	895	885	875	865	855	845	835	825	825	815	805	795	785	775	765	755	745	735	725
Kota e Projektit	1035	1025	1015	1005	995	985	975	965	955	945	935	935	925	915	905	895	885	875	865	855	845	835	825	825	815	805	795	785	775	765	755	745	735	725
Gjerësi ose Mbrojtje	0.00	0.00	0.00	0.00	0.00	0.00	0.00	0.00	0.00	0.00	0.00	0.00	0.00	0.00	0.00	0.00	0.00	0.00	0.00	0.00	0.00	0.00	0.00	0.00	0.00	0.00	0.00	0.00	0.00	0.00	0.00	0.00	0.00	
Gjeometria vertikale	Toka natyrore										Toka natyrore										Toka natyrore													
Shenime																																		

Klient: "Shoqëria Rajonale Ujësjellës Kanalizime Gjirokastrë" sh.a
Adresa: GJIROKASTER
Administrator: Gentian Jozaj

Investitor: Ministria e Infrastrukturës dhe Energjisë
AKUM - Agjencia Kombëtare e Përcaktimit të Nevojave dhe Planifikimit të Retesë

Projekti: "NDËRTIMI I UJËSJELLËSAVE PËR FSHATRAZ FUSHËBARDHË DHE ZHULAT, BASHKIA GJIROKASTËR"

Titulli	058	PROFILI GJATESOR I TUBACIONIT TE DERGIMIT KAPTAZH - DEPO NR.1 TE FSHATIT ZHULAT	Data	2024
Skala	1:1000		Nr. Vazhdimi	058
Grupi i projektimit			Licenca No. / Nr. Licencës	Firma
			Ing. Hidroteknik: Engjell Xhaferri	K.0525
			Ing. Hidroteknik: Sani Ngjeçi	
			Ing. Hidroteknik: Faton Beqiri	
Vendosja e projektit			Faza	
FUSHËBARDHË & ZHULAT			Projekti Zbatim	

Engjell Xhaferri
Digitally signed by Engjell Xhaferri
Date: 2024.10.21 21:22:02 +0200

PROFILI GJATESOR I TUBACIONIT TE DERGIMIT KAPTAZH - DEPO NR.1 TE FSHATIT ZHULAT

SH.H 1:1000
SH.V 1:200

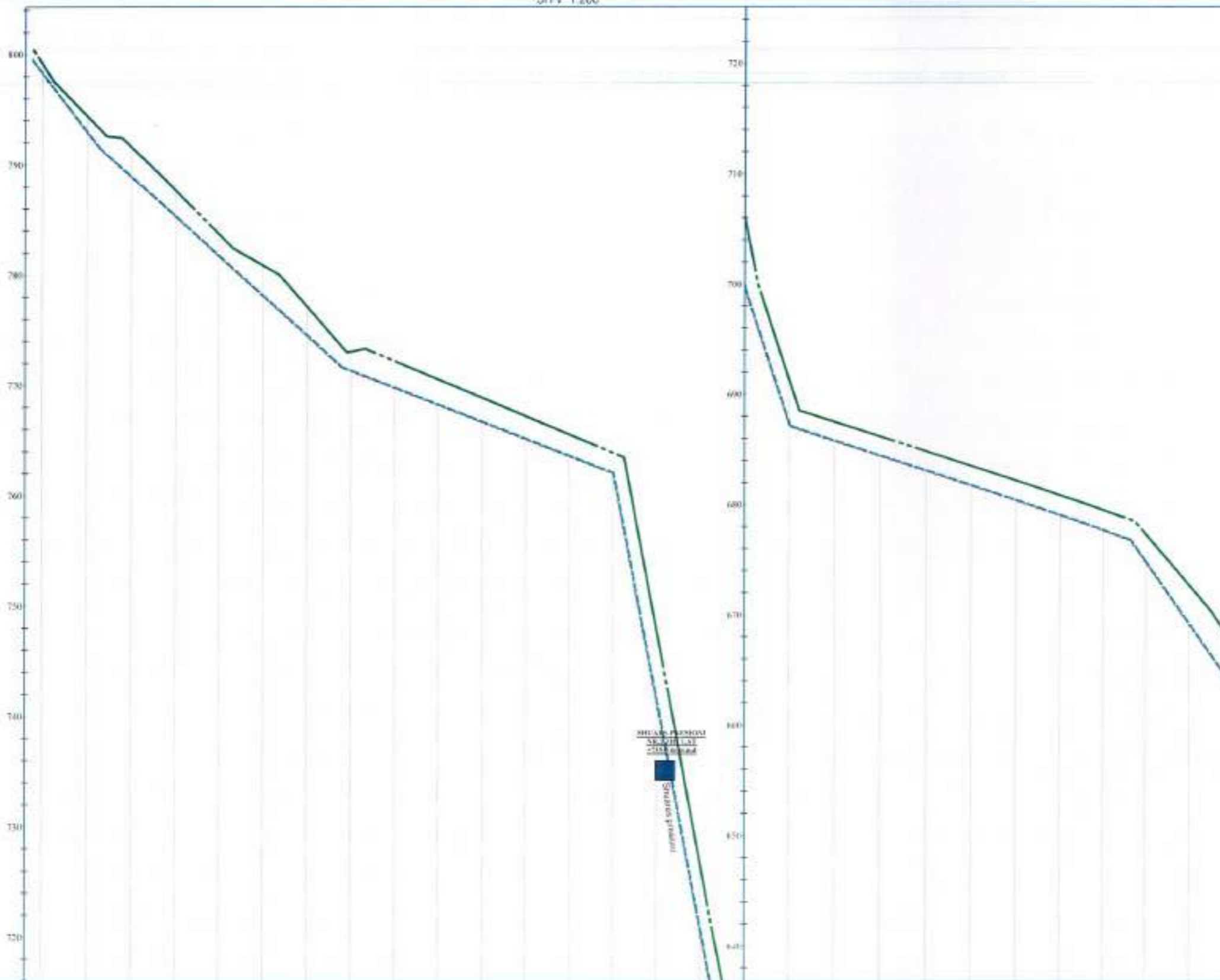

LEGJENDE

- PUSETE SHUARJE
- AJRUES
- SHKARKUES

LINJAT KYESORE

- PE100RC: DJ 75 PN 20
- PE100RC: DJ 75 PN 16
- PE100RC: DJ 63 PN 10

SHENIME TEKNIKE:
 P1-1 NGA PROG 0+000 DER 1+400 - PE100RC PN 20, D_i=75 mm;
 P1-2 NGA PROG 1+400 DER 5+620 - PE100RC PN 16, D_i=75 mm;

Klient: "Shoqëria Rajonale Ujësjellës Kanalizime Gjirokaster" sh.a
 Adresa: GJIROKASTER
Administratori: Gentian Ligzo

Investor: Ministria e Infrastrukturës dhe Energjisë
AKUM
 AGENCIA KOSOVARE E UJËSJELLËSIAVE DHE INFRASTRUKTURËS

Projekti: "NDËRTIMI I UJËSJELLËSIVE PËR FSHATRAT FUSHËBARDHË DHE ZHULAT, BASHKIA GJIROKASTER"

Fila	059	PROFILI GJATESOR I TUBACIONIT TE DERGIMIT KAPTAZH - DEPO NR.1 TE FSHATIT ZHULAT	Data	2024
Scala Grafike	1:1000		Nr. Vazhimi	059
Grupi i projektit	Locata No. Nr. Licenses	Fila		
	Ing. Hidroteknik: Ergud Khatimi	K0925		
	Ing. Hidroteknik: Sante Ngaci			
	Ing. Hidroteknik: Fatjon Securi			
Vendndarje e projektit	Fushëbardhë & Zhulat	Fila		
	Projekti Zhurat			

Element Hidraulik	PE100RC PN 20 (D _i 75 mm) L=1100 m Q=1.1 l/s	PE100RC PN 16 (D _i 75 mm) L=1200 m Q=1.1 l/s	PE100RC PN 20 (D _i 75 mm) L=1100 m Q=1.1 l/s	PE100RC PN 20 (D _i 75 mm) L=1100 m Q=1.1 l/s
Distanca progresive	0+00 - 0+00	0+00 - 0+00	0+00 - 0+00	0+00 - 0+00
Kota e Terrenit	798.00 - 798.00	798.00 - 798.00	798.00 - 798.00	798.00 - 798.00
Kota e Projektit	798.00 - 798.00	798.00 - 798.00	798.00 - 798.00	798.00 - 798.00
Gemin ose Mbrojtja				
Gjometria vertikale	0+00 - 0+00	0+00 - 0+00	0+00 - 0+00	0+00 - 0+00
Shenime	Toke natyrore	Toke natyrore	Toke natyrore	Toke natyrore

Engjell Xhaferri
 Digitally signed by Engjell Xhaferri
 Date: 2024.10.21 21:22:02 +0200

PROFILI GJATESOR I TUBACIONIT TE DERGIMIT KAPTAZH - DEPO NR.1 TE FSHATIT ZHULAT

SH H 1:1000
SH V 1:200

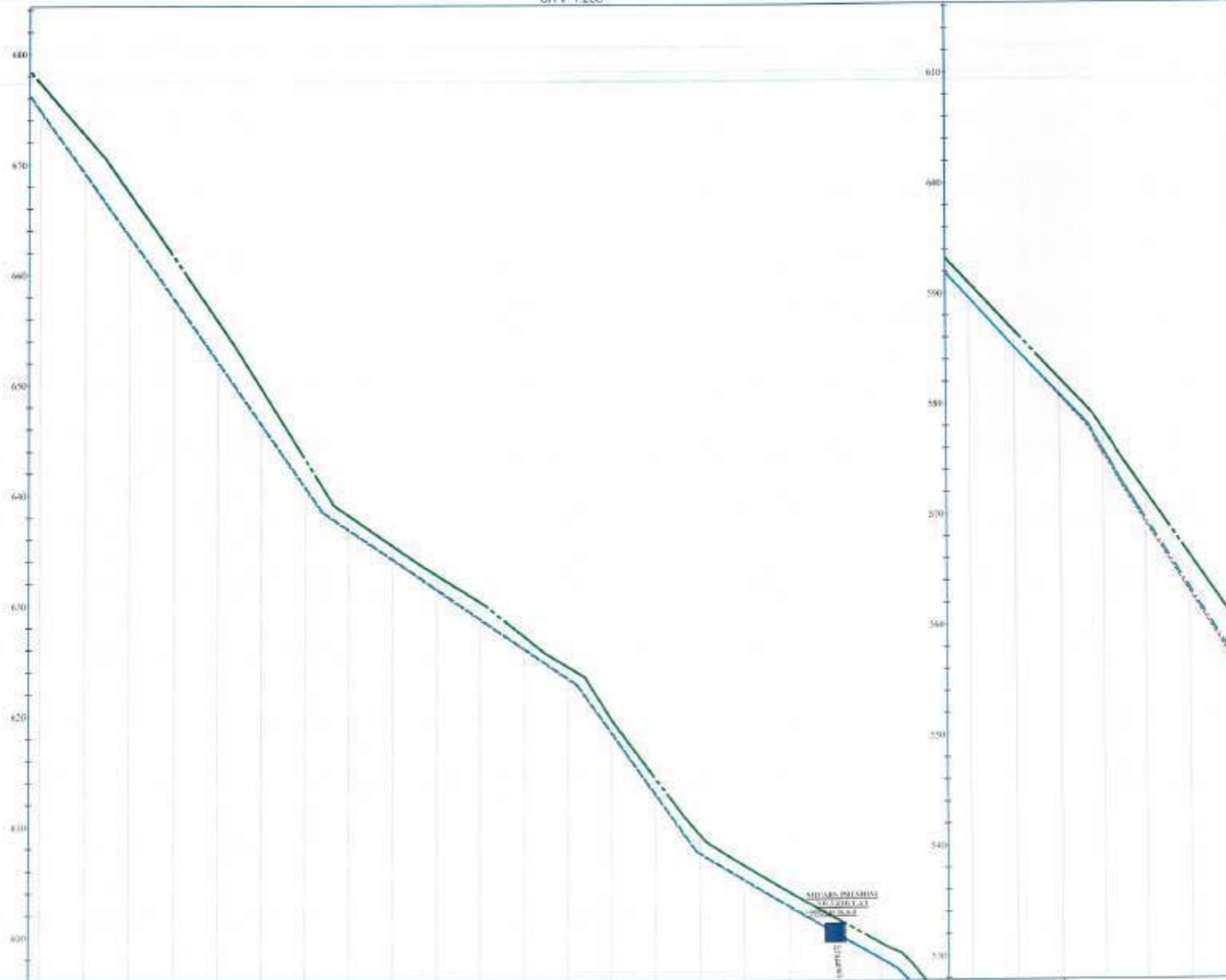

	PUSETE SHUARJE
	AJRUES
	SHKARKUES
LINIAT KRYESORE	
	PE100RC: DJ 75 PN 20
	PE100RC: DJ 75 PN 16
	PE100RC: DJ 63 PN 10
<p>SHENIME TEKNIKE P1-1 NGA PROG 0+000 DERI 1+400 - PE100RC PN 20, D_i = 75 mm P1-2 NGA PROG 1+400 DERI 2+620 - PE100RC PN 16, D_i = 75 mm</p>	

	Klient: "Shoqëria Rajonale Ujësjellës Kanalizimë Gjirokastër" sh.a Adresa: BASHKIA GJIROKASTËR	
	Investitor: Ministria e Infrastrukturës dhe Energjisë	
 RAJONI GJIROKASTËR KURORË KOMUNALE PËR UJËSJELLËSARIN DHE KANALIZIMIN		
Projekti: "NDËRTIMI I UJËSJELLËSARIT PËR FSHATRA FUSHËBARDHË DHE ZHULAT, BASHKIA GJIROKASTËR"		
Faza: 000	PROFILI GJATESOR I TUBACIONIT TE DERGIMIT KAPTAZH - DEPO NR.1 TE FSHATIT ZHULAT	Data: 2024
Skala: 0/1:1000		Nr. Studimi: 050
Grupi i projektit:	Licenca No. i Licencës: K.0525	Firma:
Ing. Hidroteknik: Engjell Xhaferri		
Ing. Hidroteknik: Saliq Ngatj		
Ing. Hidroteknik: Fatjon Beqraj		
Veprimtari i projektit: FUSHËBARDHË & ZHULAT	Faza:	
	Projekti: Zbatimi	

Element Hidraulik	0+000 - 0+200	0+200 - 0+400	0+400 - 0+600	0+600 - 0+800	0+800 - 1+000	1+000 - 1+200	1+200 - 1+400	1+400 - 1+600	1+600 - 1+800	1+800 - 2+000	2+000 - 2+200	2+200 - 2+400	2+400 - 2+600	2+600 - 2+800	2+800 - 3+000	
Distanca progresive	0+000	0+200	0+400	0+600	0+800	1+000	1+200	1+400	1+600	1+800	2+000	2+200	2+400	2+600	2+800	3+000
Kota e Terrenit	675.00	670.00	665.00	660.00	655.00	650.00	645.00	640.00	635.00	630.00	625.00	620.00	615.00	610.00	605.00	600.00
Kota e Projektit	670.00	665.00	660.00	655.00	650.00	645.00	640.00	635.00	630.00	625.00	620.00	615.00	610.00	605.00	600.00	595.00
Germimi ose M	0.00	0.00	0.00	0.00	0.00	0.00	0.00	0.00	0.00	0.00	0.00	0.00	0.00	0.00	0.00	0.00
Gjeometria vertikale	Toka rrymale		Toka rrymale		Toka rrymale		Toka rrymale		Toka rrymale		Toka rrymale		Toka rrymale		Toka rrymale	

Digitally signed by Engjell Xhaferri
Date: 2024.10.21 21:22:02 +0200

PROFILI GJATESOR I TUBACIONIT TE DERGIMIT KAPTAZH - DEPO NR.1 TE FSHATIT ZHULAT

SH H 1:1000
SH V 1:200

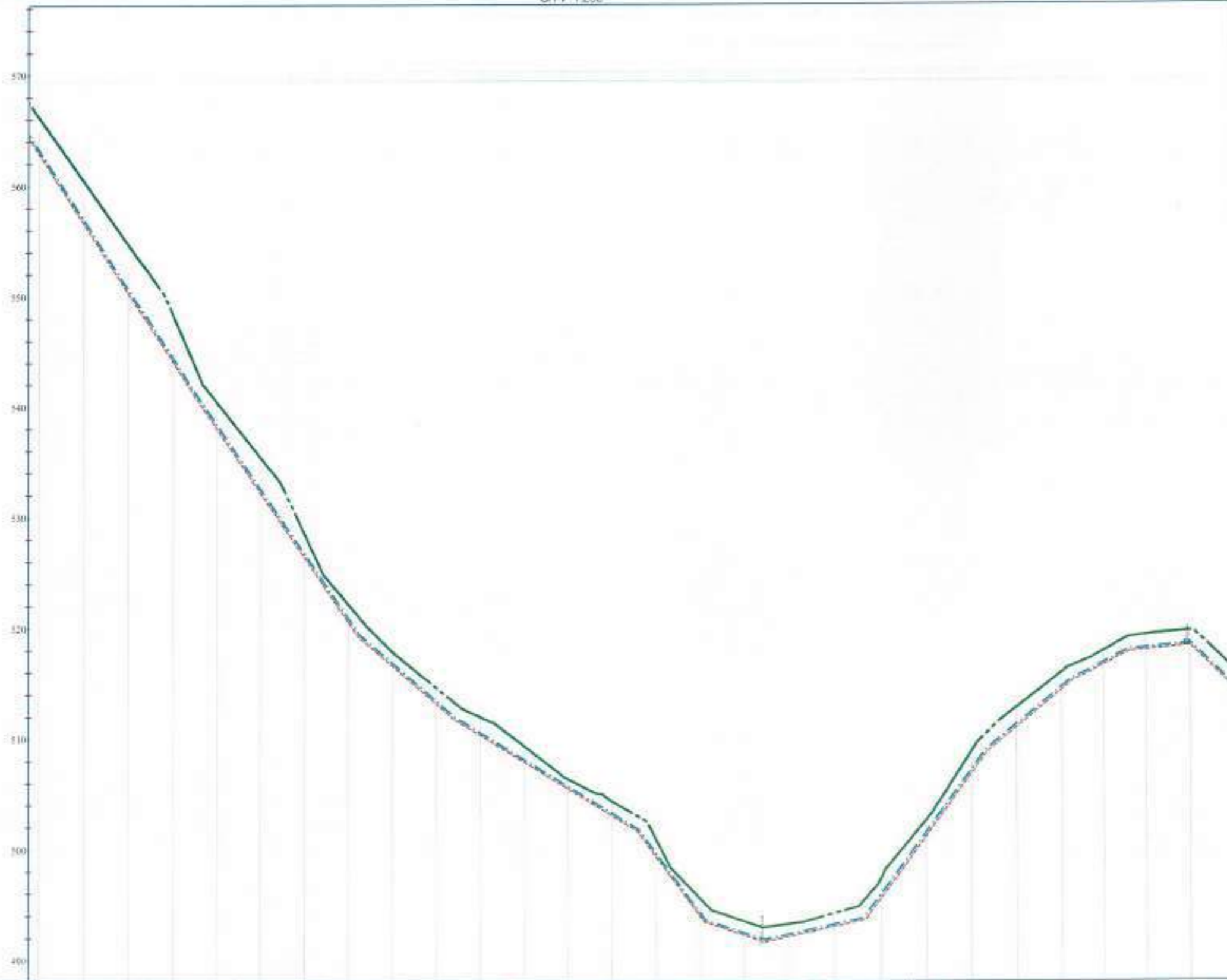

PUSETE SHUARJE
 PUSETE SHUARJE

AJRUES
 AJRUES

SHKARKUES
 SHKARKUES

LINIAT KRYESORE

PE100RC: DJ 75 PN 20

PE100RC: DJ 75 PN 16

PE100RC: DJ 63 PN 10

SHENIME TEKNIKE:
 P1:1 NGA PROD 0+000 DER 1+400 - PE100RC PN 20; DJ=75 mm;
 P2:2 NGA PROD 1+400 DER 5+620 - PE100RC PN 16; DJ=75 mm.



Klient: "Shoqëria Rajonale Ujësjellës Kanalizim Gjirokastrë" Shtetërore
 Adresa: GJIROKASTËR
 Administrator: Gentian Hloga

Investitor: Ministria e Infrastrukturas dhe Energjisë

AKUM
 AGENCIA KOMBËTARE E UJËSJELLËSIAZHMË DHE INFRASTRUKTURËS ENERJETIKE

Projekti: "NDËRTIMI I UJËSJELLËSIVE PËR FSHATRAZ FUSHËBARDHË DHE ZHULAT, BASHKIA GJIROKASTËR"

Fila	001	PROFILI GJATESOR I TUBACIONIT TE DERGIMIT KAPTAZH - DEPO NR.1 TE FSHATIT ZHULAT	Data: 2024
Scale	1:1000		W. Vredina
		Grup i projektimit:	001
		Ing. Hidroteknik: Engjell Xhaferri	
		Ing. Hidroteknik: Sofie Ngjelo	
		Ing. Hidroteknik: Fazlir Beqiri	
W. Vredina e projektit:		Fata:	
		Projekti Zbatimi:	

Elementi Hidraulik	PE100RC PN 16; DJ=75 mm; L=1400 m; Q=2.1 l/s	PE100RC PN 16; DJ=75 mm; L=1400 m; Q=2.1 l/s	PE100RC PN 16; DJ=75 mm; L=1400 m; Q=2.1 l/s	PE100RC PN 16; DJ=75 mm
Distanca progresive	0+00 - 0+1400	0+1400 - 0+2800	0+2800 - 0+4200	0+4200 - 0+5600
Kota e Terrenit	565.00 - 520.00	520.00 - 475.00	475.00 - 430.00	430.00 - 520.00
Kota e Projektit	565.00 - 520.00	520.00 - 475.00	475.00 - 430.00	430.00 - 520.00
Gjurmim ose kllapim	0.00	0.00	0.00	0.00
Gjurmim vertikal	0.00	0.00	0.00	0.00
Shenime	Ujë	Tokë natyrore	Tokë natyrore	Tokë natyrore

Digitally signed by Engjell Xhaferri
 Date: 2024.10.21 21:22:02 +0200

PROFILI GJATESOR I TUBACIONIT TE DERGIMIT KAPTAZH - DEPO NR.1 TE FSHATIT ZHULAT

SH H 1:1000
SH V 1:200

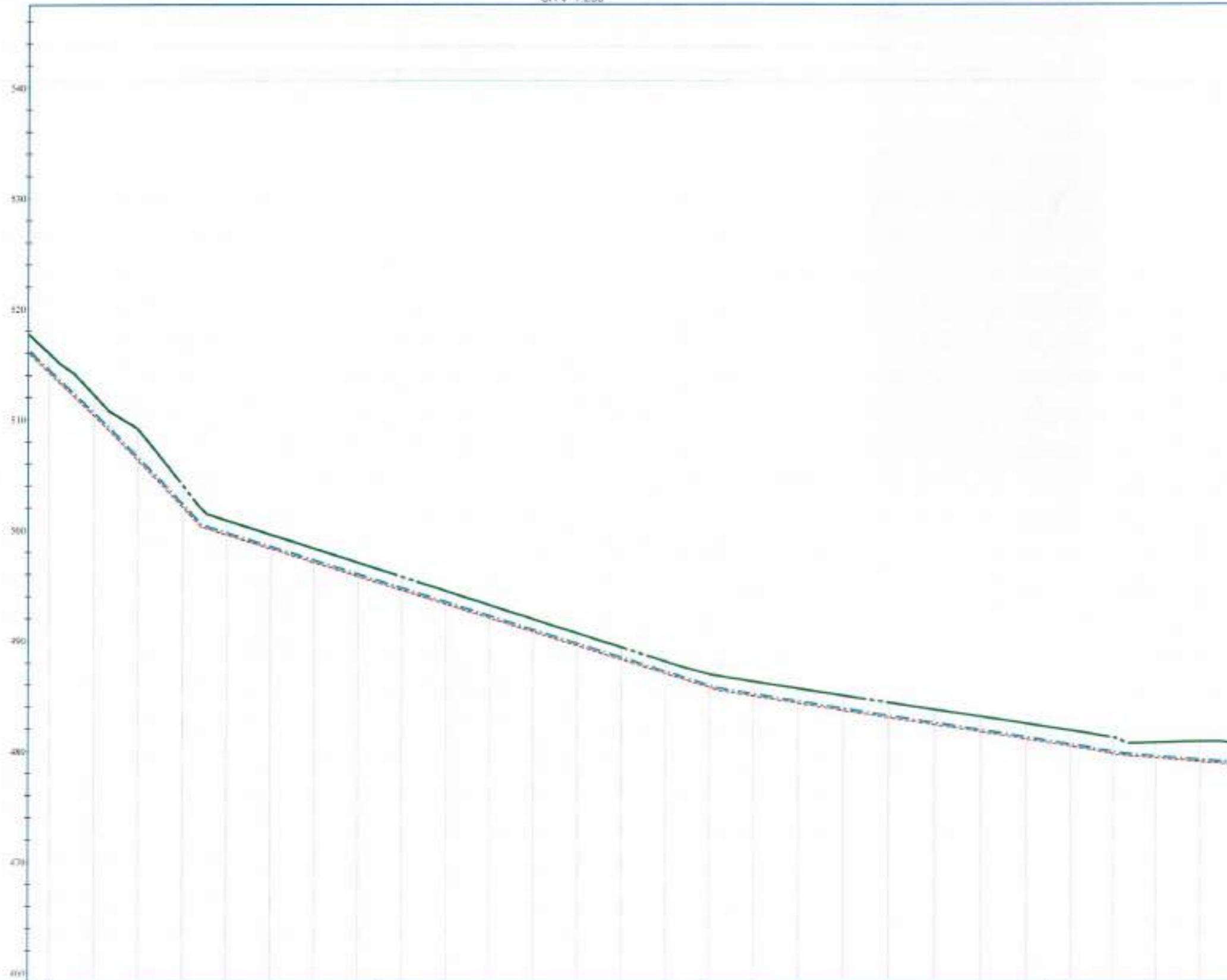

	PUSETE SHUARJE
	AJRUES
	SHKARKUES
LINJAT KRYESORE	
	PE100RC: DJ 75 PN 20
	PE100RC: DJ 75 PN 16
	PE100RC: DJ 63 PN 10
<p>SHENIME TEKNIKE: P₁ - NGA PROG 0 + 000 DERI 1 + 400 - PE100RC PN 20; D₁ = 75 mm; P₂ - NGA PROG 1 + 400 DERI 6 + 025 - PE100RC PN 16; D₂ = 75 mm;</p>	

Elementi Hidraulik	P1 (000) P2 (000) P3 (000) P4 (000) P5 (000) P6 (000) P7 (000) P8 (000) P9 (000) P10 (000) P11 (000) P12 (000) P13 (000) P14 (000) P15 (000) P16 (000) P17 (000) P18 (000) P19 (000) P20 (000)																					
Distanca progresive	0+000	0+050	0+100	0+150	0+200	0+250	0+300	0+350	0+400	0+450	0+500	0+550	0+600	0+650	0+700	0+750	0+800	0+850	0+900	0+950	1+000	
Kanta e Terrenit	518.00	515.00	512.00	509.00	506.00	503.00	500.00	497.00	494.00	491.00	488.00	485.00	482.00	479.00	476.00	473.00	470.00	467.00	464.00	461.00	458.00	455.00
Kanta e Projektit	515.00	512.00	509.00	506.00	503.00	500.00	497.00	494.00	491.00	488.00	485.00	482.00	479.00	476.00	473.00	470.00	467.00	464.00	461.00	458.00	455.00	452.00
Germimi dhe Mbrojtja	0.00	0.00	0.00	0.00	0.00	0.00	0.00	0.00	0.00	0.00	0.00	0.00	0.00	0.00	0.00	0.00	0.00	0.00	0.00	0.00	0.00	0.00
Geometria vertikale	Rrize me çelëz		Rrize me çelëz		Rrize me çelëz		Rrize me çelëz		Rrize me çelëz		Rrize me çelëz		Rrize me çelëz		Rrize me çelëz		Rrize me çelëz		Rrize me çelëz		Rrize me çelëz	
Shënime																						

Klient: **"Shoqëria Rajonale Ujësjellës Kanalizim Gjrokastrë" sh.a**
 Adresë: B. JIROKASTËR
 Administrator: Gërmaj Lloja

Investitor: **Ministria e Infrastruktura dhe Energjisë**

Projekt: **"NDËRTIMI I UJËSJELLËSAVE PËR FSHATRAZ FUSHËBARDHË DHE ZHULAT, BASHKIA GIROKASTËR"**

Faza	002	PROFILI GJATESOR I TUBACIONIT TE DERGIMIT KAPTAZH - DEPO NR.1 TE FSHATIT ZHULAT	Data	2024
Skala Shkalla	1:1000		No. Dokumenti	002
Grua e projektimit:		Udhëheqës:	Faza	
Ing. Hidraulik: Engjet Xhaferri		K.0001	1.000	
Ing. Hidraulik: Sahi Ngjoci		[Signature]		
Ing. Hidraulik: Faqja Beqiri		[Signature]		
Investuar nga projekti	FUSHËBARDHË & ZHULAT	Faza	Projekt Zbatim	

Engjet Xhaferri
 Digitally signed by Engjet Xhaferri
 Date: 2024.10.21 21:22:02 +0200

PROFILI GJATESOR I TUBACIONIT TE DERGIMIT KAPTAZH - DEPO NR.1 TE FSHATIT ZHULAT

SH.H 1:1000
SH.V 1:200

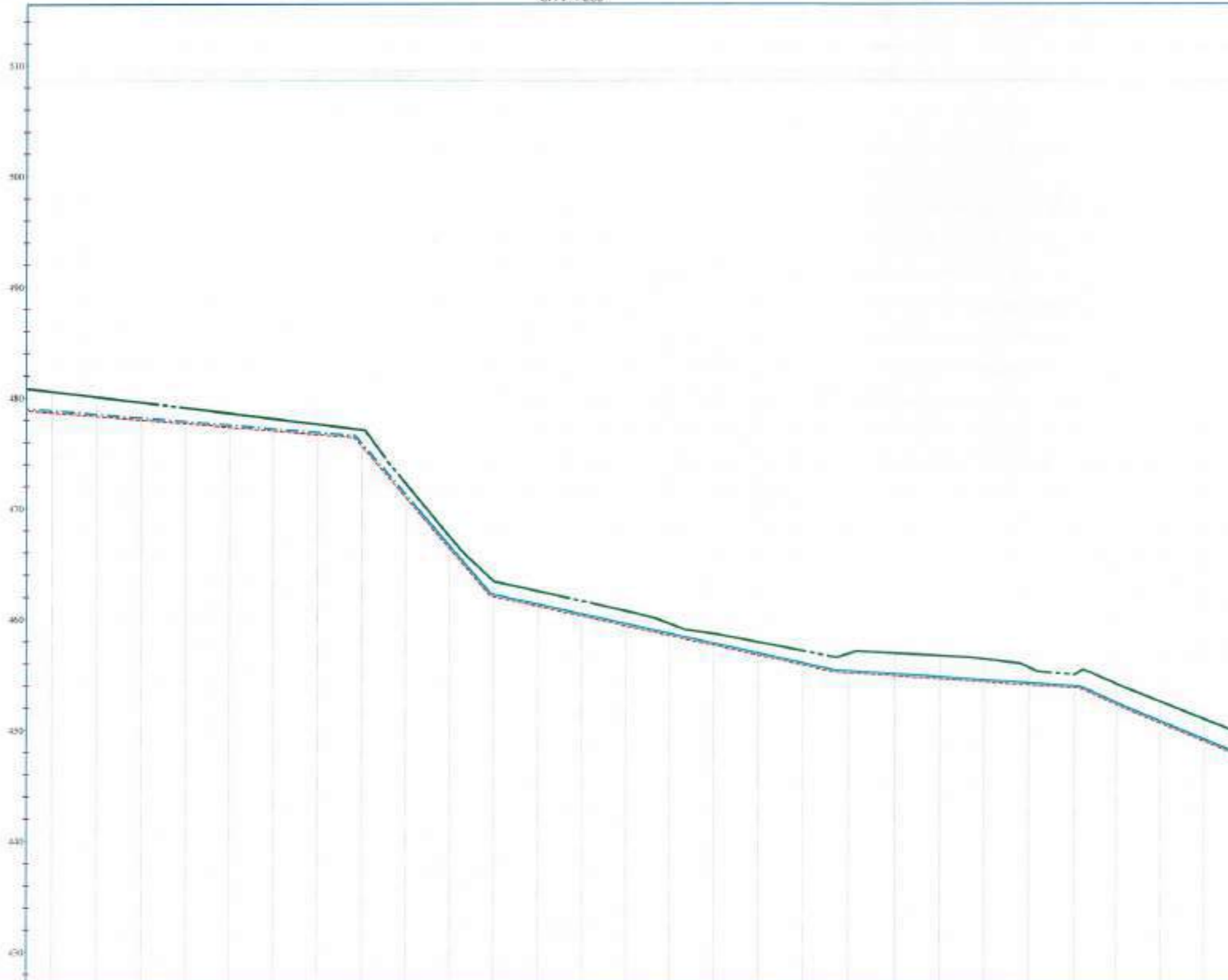

■	PUSETE SHUARJE
■	AJRUES
■	SHKARKUES
UNIAT KRYESORE	
—	PE100RC: DJ 75 PN 20
—	PE100RC: DJ 75 PN 16
—	PE100RC: DJ 63 PN 10
SHENIME TEKNIKE: P1:1 NGA PROG 0+000 DER 1+400 - PE100RC PN 20; DJ=75 mm; P2:2 NGA PROG 1+400 DER 6+620 - PE100RC PN 16; DJ=75 mm.	

Elementi Hidraulik	PE100RC PN 16 DJ 75 mm L=1+400 der 2+400	PE100RC PN 16 DJ 75 mm L=2+400 der 3+400	PE100RC PN 16 DJ 75 mm L=3+400 der 4+400	PE100RC PN 16 DJ 75 mm L=4+400 der 5+400	PE100RC PN 16 DJ 75 mm L=5+400 der 6+620
Distanca progresive	0+000	0+000	0+000	0+000	0+000
Kategoria Terrestri					
Karta e Projektit					
Gjendja ose Mbrojtja					
Gjendja vertikale	1:0000	1:0000	1:0000	1:0000	1:0000
Shenime	Rruge me çelëz	Rruge me çelëz	Rruge me çelëz	Rruge me çelëz	Rruge me çelëz

Klient:	"Shoqëria Rajonale Ujësjellës Kanalizimë Gjirokastër" sh.ë Adresa: BULEVARI I GJIROKASTËR Administrator: Gentian Lloqi		
Investor:	Ministria e Infrastrukturas dhe Energjisë 		
Projekti:	"NDËRTIMI I UJËSJELLËSAVE PËR FSHATRA FUSHËBARDHË DHE ZHULAT, BASHKIA GJIROKASTËR"		
Plan:	003	PROFILI GJATESOR I TUBACIONIT TE DERGIMIT KAPTAZH - DEPO NR.1 TE FSHATIT ZHULAT	Data: 2024
Scale Shekulli	1:1000		Nr. Versioni: 001
Verifikues i projektit: FUSHËBARDHË & ZHULAT	Grua i projektimit:	Lloqi No: Bil. Licencas	Firma:
	Ing. Hidraulik: Engjet Xhaferri	K.002E	
	Ing. Hidraulik: Edvin Ngop		
	Ing. Hidraulik: Faizur Beqari		

Digitally signed by
Engjet Xhaferri
Date: 2024.10.21
21:22:02 +0200

PROFILI GJATESOR I TUBACIONIT TE DERGIMIT KAPTAZH - DEPO NR.1 TE FSHATIT ZHULAT

SH H 1:1000
SH V 1:200

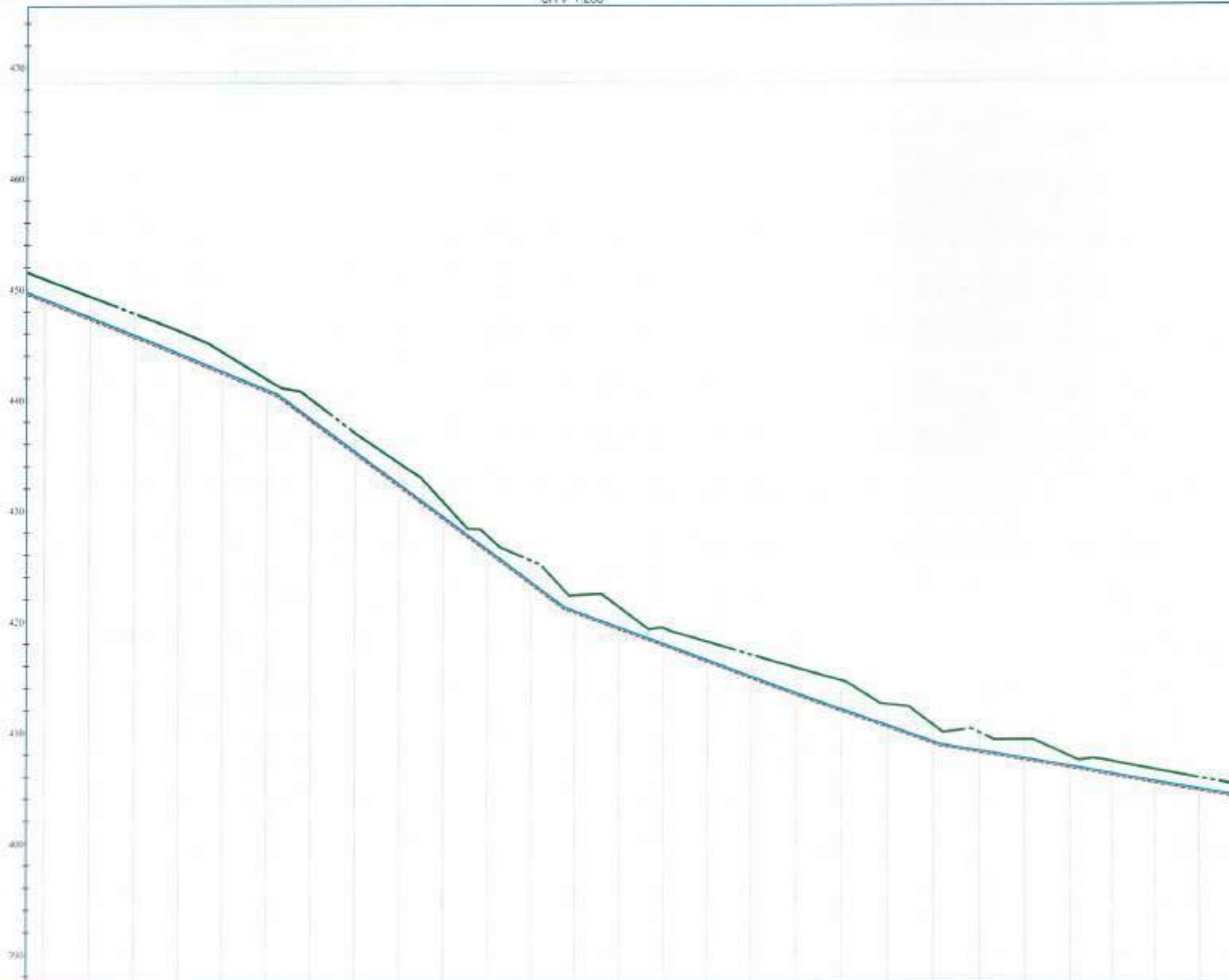

	PUSETE SHUARJE
	AJRUES
	SHKARKUES

LINJAT KYRESORE

	PE100RC: DJ 75 PN 20
	PE100RC: DJ 75 PN 16
	PE100RC: DJ 63 PN 10

SHENIME TE NYNE

P1: 1 NGA PROG 0+000 DERI 1+400 - PE100RC PN 20; D_p-75 mm
P2: 2 NGA PROG 1+400 DERI 5+620 - PE100RC PN 16; D_p-75 mm

Elementi Hidrolik	PE100RC PN 20; D _p -75 mm; L=400 m; Q=2.1 l/s	PE100RC PN 16; D _p -75 mm; L=1400 m; Q=2.1 l/s	PE100RC PN 10; D _p -63 mm; L=1000 m; Q=2.1 l/s
Distanca progresive	0+000 - 0+400	0+400 - 1+800	1+800 - 2+800
Kanta e Terrenal	451.50 - 448.50	445.00 - 438.00	435.00 - 432.00
Kanta e Projektit	450.00 - 447.00	443.00 - 436.00	433.00 - 430.00
Gjometrija vertikale	1:1000	1:1000	1:1000
Shterime	qshel	Knape me qshel	Tabe rrethore

Klient: "Shoqëria Rajonale Ujësjetës Kanalizime Gjirokastrë" sh.a
 Adresa: BULEVARDI "1904" N° 5
 Administrator: Gënan Ligo

Investor: Ministria e Infrastrukturës dhe Energjisë
 AKUM

Projekti: "NDËRTIMI I UJËSJELËSAVE PËR FSHATRA FUSHËBARDHË DHE ZHULAT, BASHKIA GJIROKASTËR"

Fila	004	PROFILI GJATESOR I TUBACIONIT TE DERGIMIT KAPTAZH - DEPO NR.1 TE FSHATIT ZHULAT	Data	2024
Scala SHALL	1:1000		Nr. Vizatim	004
Dup e projektit		Licenca No. Nr. Licencas	Firma	
Ing. Hidroelek. Enjel Xhaferri		K.0521		
Ing. Hidroelek. Sahi Ngaci				
Ing. Hidroelek. Fajzi Beqiri				
Vitezhja e projektit		Faza		
FUSHËBARDHË & ZHULAT		Projektuar		

Engjell Xhaferri
 Digitally signed by Engjell Xhaferri
 Date: 2024.10.21 21:22:02 +02'00'

PROFILI GJATESOR I TUBACIONIT TE DERGIMIT KAPTAZH - DEPO NR.1 TE FSHATIT ZHULAT

SH H 1:1000
SH V 1:200

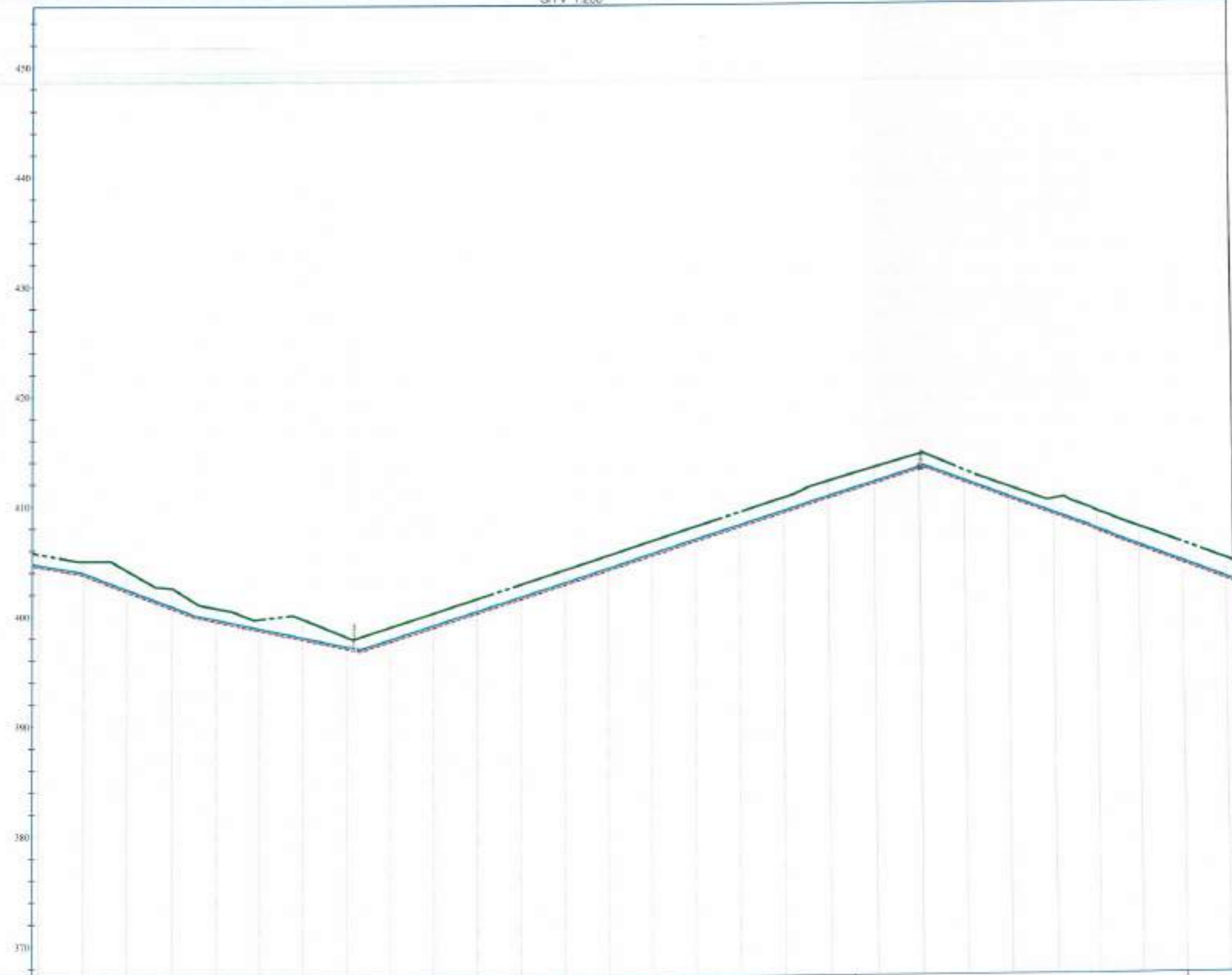

- PUSETE SHUARJE
- AJRUES
- SHKARKUES

LINJAT KRYESORE

- PE100RC, DJ 75 PN 20
- PE100RC, DJ 75 PN 16
- PE100RC, DJ 63 PN 10

SHENIME TEKNIKE:
P1: NGA PROG 0+000 DERI 1+400 - PE100RC PN 20, Dj=75mm;
P2: NGA PROG 1+400 DERI 5+620 - PE100RC PN 16, Dj=75mm;

"Shoqëria Rajonale Ujësjellës Kanalizime Gjirokastrë" sh.a
Adresa: GJIROKASTËR
Administrator: Gjentari L. Logo

Ministria e Infrastrukturës dhe Energjisë
AKUM
KUROR I SHËRBIMIT TUBOROR I UJËSJELLËSË DHE KANALIZIMIT

Projekt:
"NDËRTIMI I UJËSJELLËSAVE PËR FSHATRAZ FUSHËBARDHË DHE ZHULAT, BASHKIA GJIROKASTËR"

Titulli	Emri	Data
Projekti	PROFILI GJATESOR I TUBACIONIT TE DERGIMIT KAPTAZH - DEPO NR.1 TE FSHATIT ZHULAT	2024
Grupi projektant	Ing. Hidroteknik: Engjell Xhaferri	Firma
Lisencë No./Licencës	K.0025	
Verifikuesi	Ing. Hidroteknik: Sushaj Gërdi	
	Ing. Hidroteknik: Facon Basha	
Verifikuesi i punës	FUSHËBARDHË & ZHULAT	

Elementi Hidraulik	PE100RC, PN 16, Dj=75mm, L(1+400) deri Q=2.1.0	PE100RC, PN 16, Dj=75mm, L(1+400) deri Q=2.1.0	PE100RC, PN 16, Dj=75mm, L(1+400) deri Q=2.1.0	PE100RC, PN 16, Dj=75mm, L(1+400) deri Q=2.1.0
Distanca progresive	0+000 - 0+050	0+050 - 0+100	0+100 - 0+150	0+150 - 0+200
Kota e Tenentit	405.00	400.00	405.00	410.00
Kota e Projektit	405.00	400.00	405.00	410.00
Curmita ose Mbrojtja				
Gjeometria vertikale	1:200.00	1:200.00	1:200.00	1:200.00
Shenime	Teke natyrore	Teke natyrore	Teke natyrore	Teke natyrore

Digitally signed by Engjell Xhaferri
Date: 2024.10.21 21:22:02 +0200

PROFILI GJATESOR I TUBACIONIT TE DERGIMIT KAPTAZH - DEPO NR.1 TE FSHATIT ZHULAT

SH.H 1:1000
SH.V 1:200

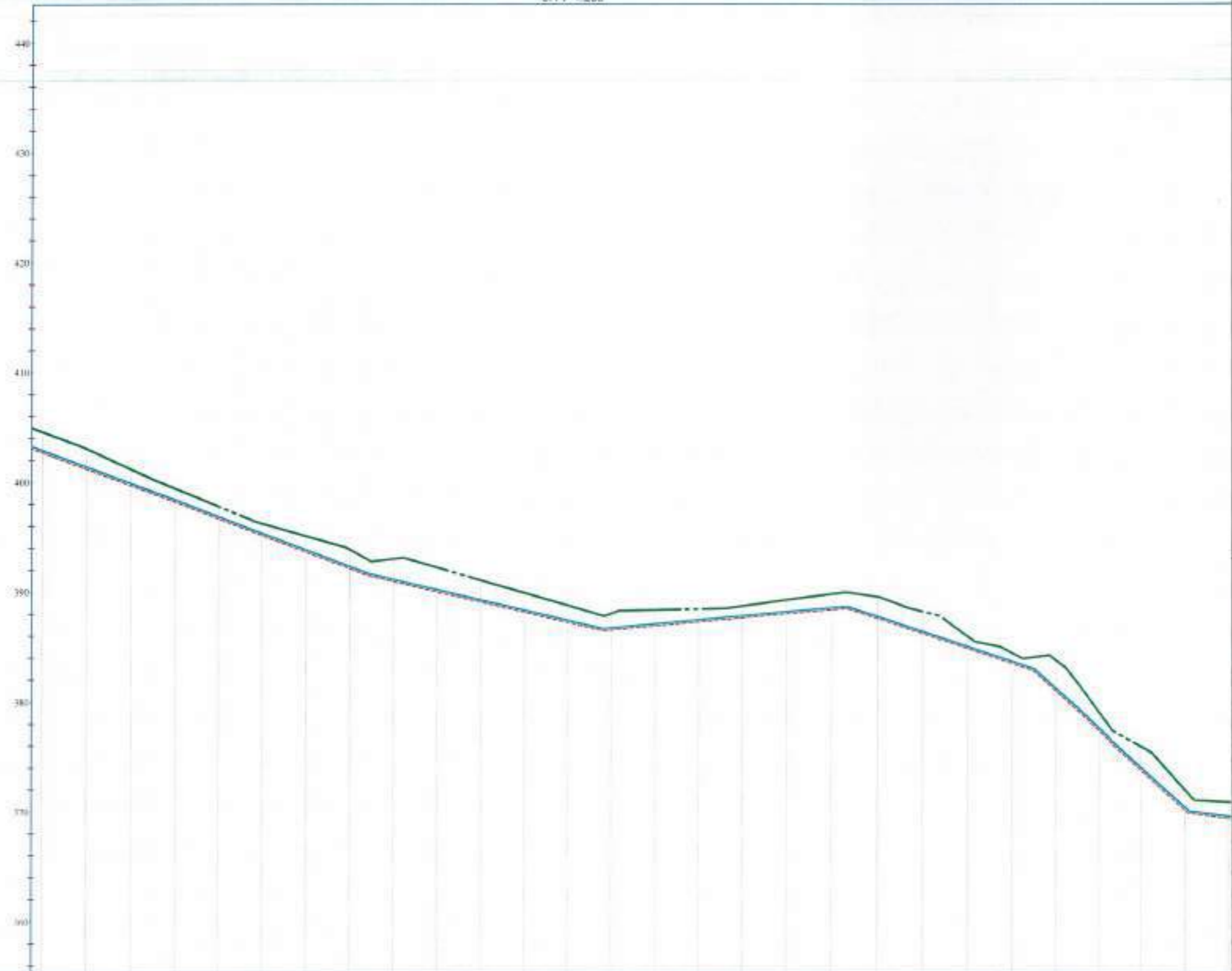

LEGJENDA

- FUSETE SHUARJE
- AJRUES
- SHKARKUES

LINJAT Kryesore

- PE100RC-DJ 75 PN 20
- PE100RC-DJ 75 PN 16
- PE100RC-DJ 63 PN 10

SHENIME TE RIKTHE:
 P1 1 NGA PROG 0+000 DER 1+400 - PE100RC PN 20, DJ-75 mm;
 P2 NGA PROG 1+400 DER 6+620 - PE100RC PN 16, DJ-75 mm;

Klient: "Shoqëria Rajonale Ujësjellës Kanalizime Gjirokastër" sh.p.k.
 Adresa: BIRROKASTËR
 Administrator: Gentian Lidgo

Investitor: Ministria e Infrastrukturës dhe Energjisë
AKUM
 AGJENCIA KOMBE DHE LOJALELLE SHQIPTARE
 DHE INFRASTRUKTURE DHE ENERGJI

Projekti: "NDËRTIMI I UJËSJELLËSAVE PËR FSHATRAZ FUSHËBARDHË DHE ZHULAT, BASHKIA GJIROKASTËR"

Faza	001	PROFILI GJATESOR I TUBACIONIT TE DERGIMIT KAPTAZH - DEPO NR.1 TE FSHATIT ZHULAT	Data 2024
Skala Shprehje	1:1000		N. Vite 000
Grup i projektimit		Licenca Nr. Licentax	Faza
Ing. Hidroteknik: Engjet Xhaferr		K.0025	
Ing. Hidroteknik: Sahel Ngjesh			
Ing. Hidroteknik: Falqer Beqiri			
Niveli i punës		Faza	
FUSHËBARDHË - ZHULAT		Projekti Zbatim	

Elementet Hidraulike	PE100RC-DJ 75 PN 20 DER 0+000 DER 0+150	PE100RC-DJ 75 PN 16 DER 0+150 DER 0+200	PE100RC-DJ 63 PN 10 DER 0+200 DER 0+300
Datataca progresive	0+000 - 0+150	0+150 - 0+200	0+200 - 0+300
Koordinata Terrenit	405.00 - 395.00	395.00 - 390.00	390.00 - 385.00
Koordinata Projektit	405.00 - 395.00	395.00 - 390.00	390.00 - 385.00
Gjerësia e Mbrojtjes	0.50 - 0.50	0.50 - 0.50	0.50 - 0.50
Gjerësia e Ventilit	0.50 - 0.50	0.50 - 0.50	0.50 - 0.50
Shenime	Telëz me rrykë	Telëz me rrykë	Telëz me rrykë

Engjet Xhaferr
 Digitally signed by Engjet Xhaferr
 Date: 2024.10.21 21:22:02 +0200

PROFILI GJATESOR I TUBACIONIT TE DERGIMIT KAPTAZH - DEPO NR.1 TE FSHATIT ZHULAT

SH H 1:1000
SH V 1:200

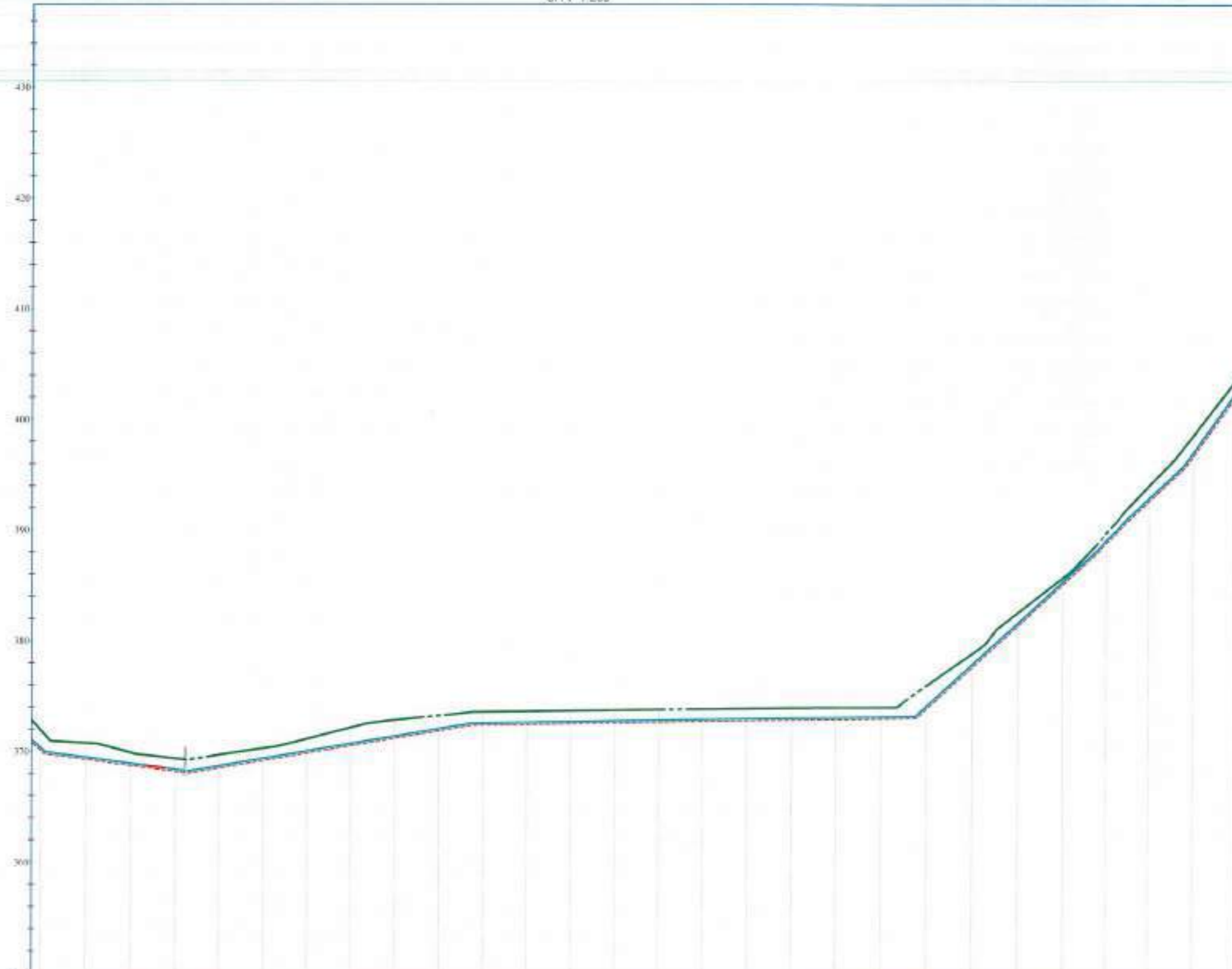

PUSETE SHUARJE
■ AJRUES
- - - SHKARKUES

LI NJAT KRYESORE

— PE100RC: DJ 75 PN 20
— PE100RC: DJ 75 PN 16
— PE100RC: DJ 63 PN 10

SHENIME TEKSTIKE:
 P₁:1 NGA PROD 0+000 DERI 1+400 - PE100RC PN 20, Dj=75mm
 P₂:2 NGA PROD 1+400 DERI 5+620 - PE100RC PN 16, Dj=75mm

Klient:
"Shoqëria Rationale Ujësjellës Kanalizime Gjirokastrë" sh.a
 Adresa: BULEVARDI "11 BELLIN" NR.1 GJIROKASTËR
 Administrator: **Gerdjan Llogu**

Investor:
Ministria e Infrastrukturës dhe Energjisë
AKUM
 Agjencia Kombëtare e Ujit dhe Kanalizimit dhe Infrastruktura Rezonale

Projekt:
"NDËRTIMI I UJËSJELLËSAVE PËR FSHATRAZ FUSHËBARDHË DHE ZHULAT, BASHKIA GJIROKASTËR"

Plan:	001	PROFILI GJATESOR I TUBACIONIT TE DERGIMIT KAPTAZH - DEPO NR.1 TE FSHATIT ZHULAT	Data:	2024
Skala:	1:1000		Nr. Vazhdim:	001
		Grupi projektues:	License No:	 K.0625
		Ing. Hidroteknik: Engjell Xhaferri	M. Licencuar:	
		Ing. Hidroteknik: Sahit Ngjefi		
		Ing. Hidroteknik: Faljon Beqari		
Shënimet:		FUSHEBARDHË & ZHULAT	Faqe: _____	

Element Hidraulik	PE100RC: PN 16, Dj=75mm, L=100m, mb=0+000-0+100	PE100RC: PN 16, Dj=75mm, L=100m, mb=0+100-0+200	PE100RC: PN 16, Dj=75mm, L=100m, mb=0+200-0+300	PE100RC: PN 16, Dj=75mm, L=100m, mb=0+300-0+400
Distanca progresive	0+000	0+100	0+200	0+300
Kota e Terrenit	330.00	335.00	335.00	335.00
Kota e Projektit	330.00	335.00	335.00	335.00
Gjendja ose Mbi				
Gjeometria vertikale	0+000-0+100: -0.2% 0+100-0+200: 0.0% 0+200-0+300: 0.0% 0+300-0+400: 0.0%			
Shënime	Tubim nivelo			

Engjell Xhaferri
 Digitally signed by Engjell Xhaferri
 Date: 2024.10.21 21:22:02 +0200

PROFILI GJATESOR I TUBACIONIT TE DERGIMIT KAPTAZH - DEPO NR.1 TE FSHATIT ZHULAT

SH H 1:1000
SH V 1:200

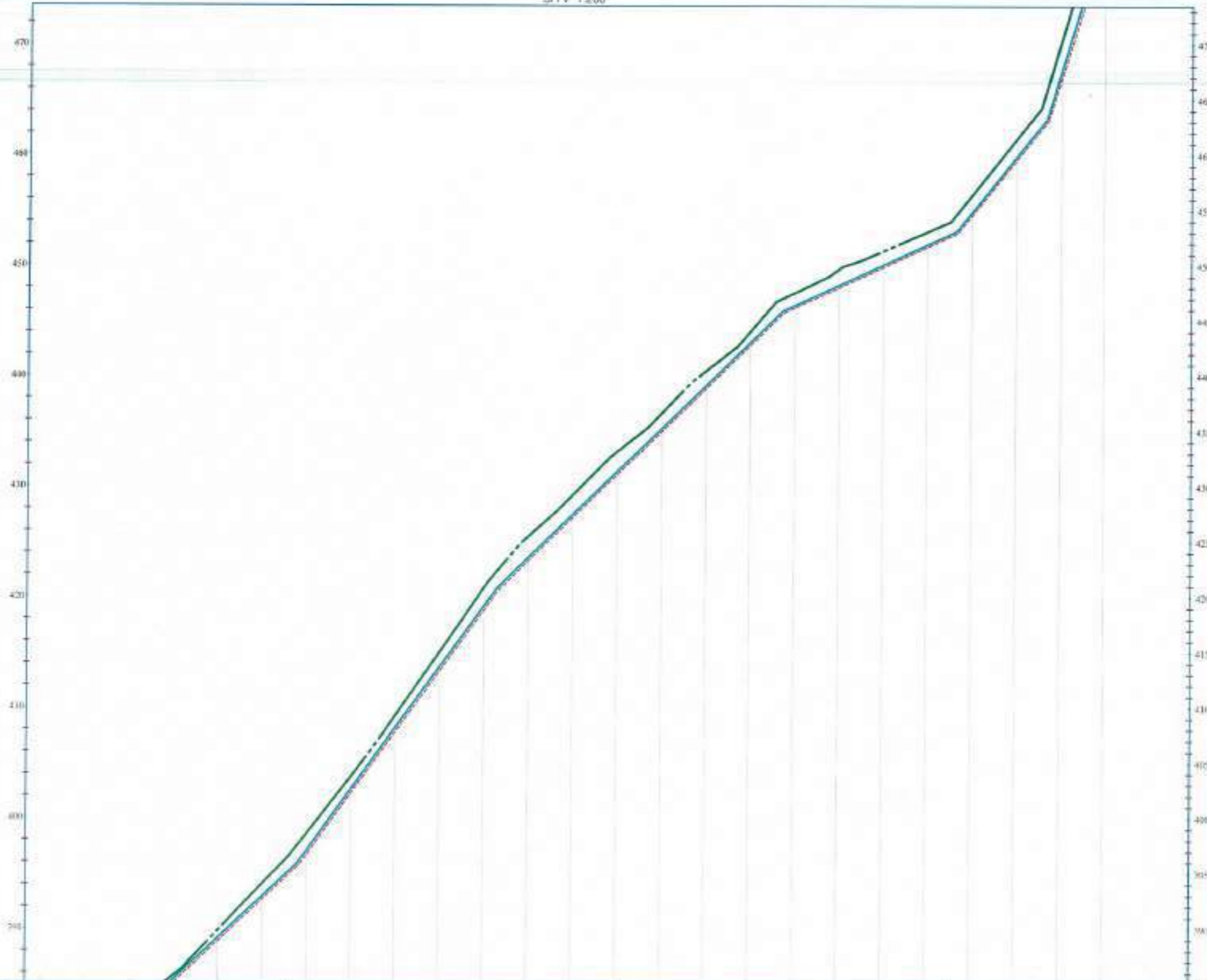

	PUSETE SHUARJE AJRUES SHARKUES
LINJAT KRYESORE	
	PE100RC-DJ 75 PN 20
	PE100RC-DJ 75 PN 16
	PE100RC-DJ 63 PN 10
SHENIME TEKNIKE Pj 1 NGA PROG 0+000 DER 1+400 - PE100RC PN 20 DJ = 75 mm Pj 2 NGA PROG 1+400 DER 5+620 - PE100RC PN 16 DJ = 75 mm	

Element Hidraulik	2+420	PE100RC PN 16 DJ=75 mm L=1+400 m Q=2.1 l/s	PE100RC PN 16 DJ=75 mm L=1+400 m Q=2.1 l/s	PE100RC PN 16 DJ=75 mm L=1+400 m Q=2.1 l/s
Distanca progresive	0+000	0+000	0+000	0+000
Koordinatat				
Koordinatat Projekt				
Gjerësi ose Mili				
Gjerësi vertikale	1:0.000	1:0.000	1:0.000	1:0.000
Shënimet	Tokë natyrore	Tokë natyrore	Tokë natyrore	Tokë natyrore

 Klient: "Shoqëria Rajonale Ujësjetilës Kanalizim Gjirokastër" sh.p.k. Administrator: Gentian Llogji	 Investitor: Ministria e Infrastrukturës dhe Energjisë 	Projekti: "NDËRTIMI I UJËSJELLESAVE PËR FSHATRAZ FUSHËBARDHË DHE ZHULAT, BASHKIA GJIROKASTËR"
Gradit (projektant) Ing. Hidroteknik: Engjell Xhaferri	Licenca Nr. M. Licenses K.0005	Firma
Verifikues projekt FUSHËBARDHË & ZHULAT	Data 2024	Firma

Engjell Xhaferri
Digitally signed by Engjell Xhaferri
Date: 2024.10.21 21:22:02 +0200

PROFILI GJATESOR I TUBACIONIT TE DERGIMIT DEPO NR.1 - DEPO NR.2 TE FSHATIT ZHULAT

SHH 1:1000
SH V 1:200

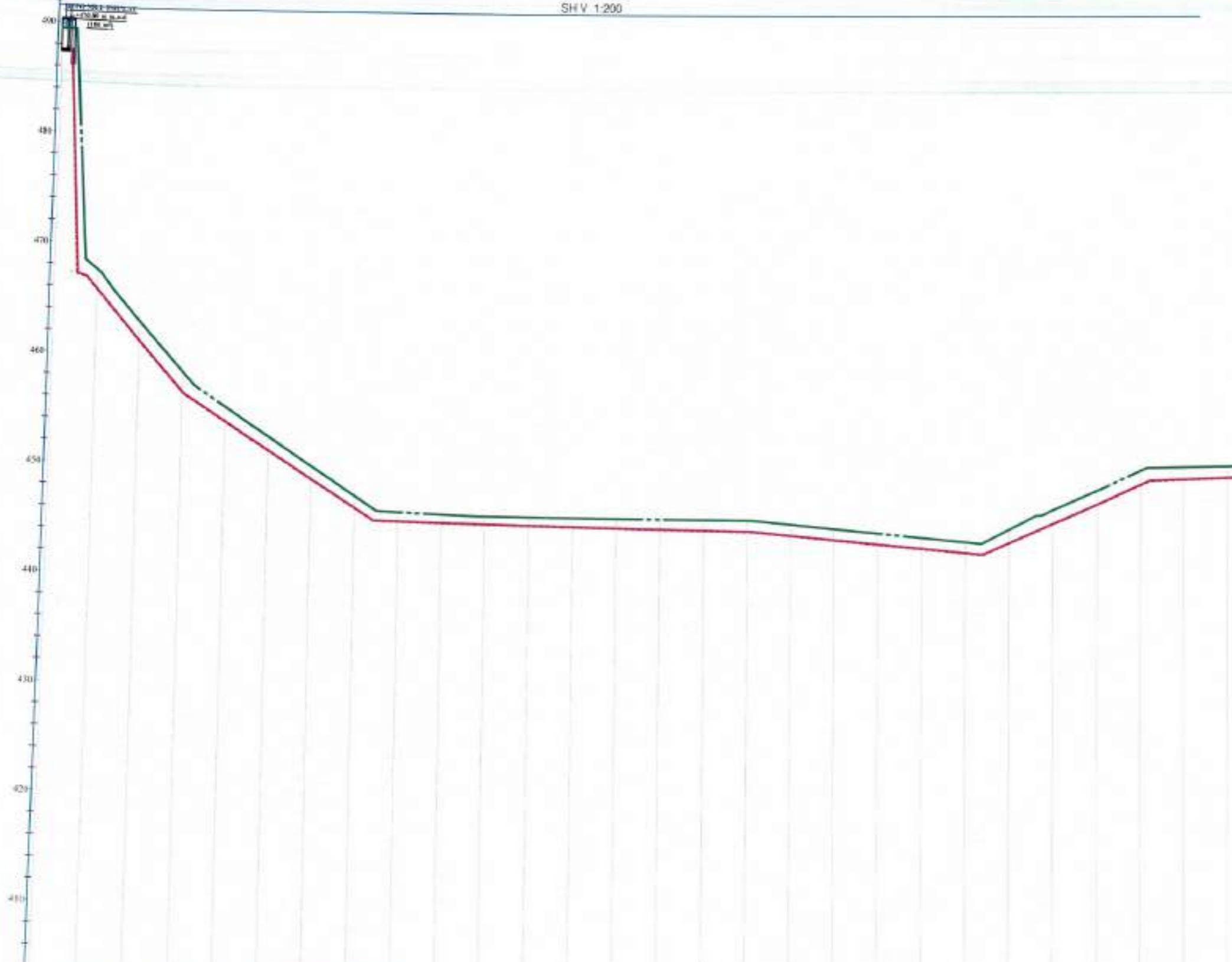

	PUSETE SHUARJE
	AJRUJES
	SHKARKUES

LINJAT KYESORE

	PE100RC DU 75 PN 20
	PE100RC DU 75 PN 16
	PE100RC DU 63 PN 10

SHENIME TEKNIKE
 P₁: NGA PROG 0+000 DERI 1+400 - PE100RC PN 20, D_p=75 mm.
 P₂: NGA PROG 1+400 DERI 2+620 - PE100RC PN 16, D_p=75 mm.

Element Hidraulik	PE100 RC PN 16 (D _p 75 mm) Q=1.0 l/s		PE100 RC PN 16 (D _p 75 mm) Q=1.0 l/s		PE100 RC PN 10 (D _p 63 mm) Q=1.0 l/s	
Distanca progresive	0+000	0+050	0+100	0+150	0+200	0+250
Kota e Terrenit	490.00	485.00	475.00	465.00	455.00	445.00
Kota e Projektit	488.00	483.00	473.00	463.00	453.00	443.00
Grimim ose Mblusje	2.00	2.00	2.00	2.00	2.00	2.00
Gjeometrija verifikuar	1:1.00	1:1.00	1:1.00	1:1.00	1:1.00	1:1.00
Shenime	Tokë natyrale		Tokë natyrale		Kryqim me çakall	

	"Shoqëria Rajonale e Inxhinjerisë Kanalizime Gjyrokastër sh.a." Adresa: G. JIROKASTËR Administrator: Gentian Llogo		
Investitor:	Ministria e Infrastrukturës dhe Energjisë 		
Projekti:	"NDËRTIMI I UJËSJELLËSAVE PËR FSHATRA T FUSHËBARDHË DHE ZHULAT, BASHKIA GJIROKASTËR"		
Faza	EGJ	Data	2024
Skala	1:1000	Numri i Projektit	EGJ
Grup i projektimit	Ing. Hidroteknik: Engjell Xhaferr	Likensa No / Nr. Licenses	K.0025
	Ing. Hidroteknik: Sahit Ngjesh		
	Ing. Hidroteknik: Fajz Beqari		
Verifikues i projektit	FUSHEBARDHË & ZHULAT	Faza	Projekt Zbatim

Engjell Xhaferr
 Digitally signed by Engjell Xhaferr
 Date: 2024.10.21 21:22:02 +02'00'

PROFILI GJATESOR I TUBACIONIT TE DERGIMIT DEPO NR.1 - DEPO NR.2 TE FSHATIT ZHULAT

SH H 1:1000
SH V 1:200

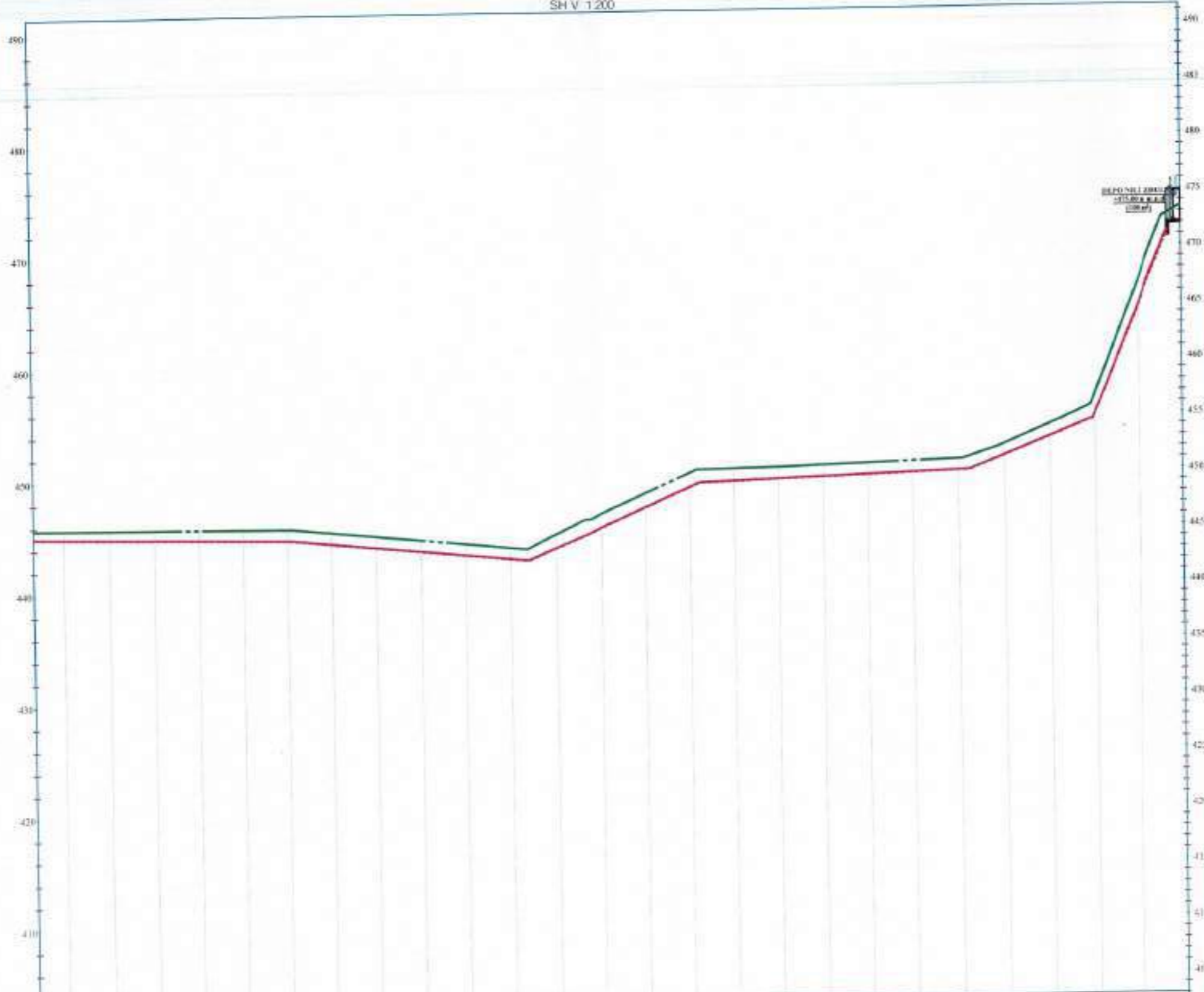

PUSETE SHUARJE

- A.JRUES
- SHKARKUES

LINJAT KRYESORE

- PE100RC: DJ 75 PN 20
- PE100RC: DJ 75 PN 16
- PE100RC: DJ 63 PN 10

SHENIME TEKNIKE:
 Pj-1 NGA PROG 0+000 DERI N 1+400 - PE100RC PN 20, Dj=75 mm
 Pj-2 NGA PROG 1+400 DERI N 1+620 - PE100RC PN 16, Dj=75 mm

Element Hidraulik	PE100RC PN 16 (Dj=63mm) Q=1.00	PE100RC PN 16 (Dj=63mm) Q=1.00	PE100RC PN 16 (Dj=63mm) Q=1.00
Distanca progresive	0+000 - 0+050	0+050 - 0+100	0+100 - 0+150
Kosta e Terranit	445.00	445.00	445.00
Kosta e Projeksit	445.00	445.00	445.00
Qendrimi i vobitit	0.00	0.00	0.00
Shumime	Rruga me çelëz	Rruga me çelëz	Rruga me çelëz

"Shoqëria Rajonale Ujësjelle Kanalizime Gjirokastrë" sh.a
 Drejtues: G. JIROKASTER
 Administrator: Gentian Logo

Investitor: Ministria e Infrastruktura dhe Energjisë

Projekti: "NDËRTIMI I UJËSJELLËSAVE PËR FSHATRA FUSHËBARDHË DHE ZHULAT, BASHKIA GJIROKASTER"

Faza	070	PROFILI GJATESOR I TUBACIONIT TE DERGIMIT DEPO NR.1 - DEPO NR.2 TE FSHATIT ZHULAT	Data: 2024
Skala Grafike	1:1000		Nr. Shprehje: 070
Grup i projektimit		Libri Nr. Licencas	
Ing. Hidroteknik: Engjell Xhaferri		K.0625	
Ing. Hidroteknik: Sufit Ngjesi			
Ing. Hidroteknik: Fajon Beqiri			
Verifikuesi i punës		Faza	
FUSHËBARDHË & ZHULAT		Projekti Zbatim	

Engjell Xhaferri
Digitally signed by Engjell Xhaferri
Date: 2024.10.21 21:22:02 +02'00'

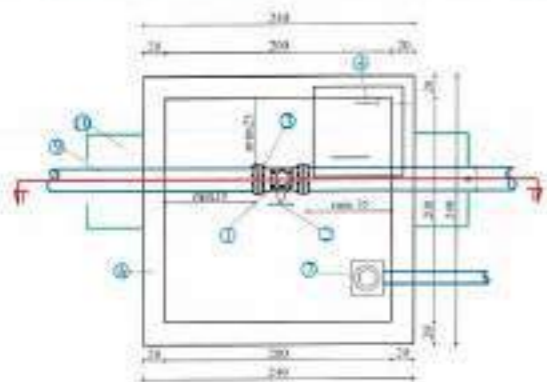

LEGJENDE

- 1-VALVO AJRIME DOPJO 50 Ø mm
- 2-SARACINESKE ME PALLOTE TE GOMEAR
- 3-TI ME TILANXHE
- 4-SHKALLE ÇELIQU
- 5-KAPAKE BARRME M-200 (Ø100xØ100 cm) OSE GIZE
- 6-MJM BARRME M-150 (Ø 20 cm)
- 7-TUB PVC Ø 100 mm PER SHKARKIM
- 8-MBISHITETESE PROFIL I 30x30 mm
- 9-LINDA KRYENORE
- 10-REBE E IMET
- 11-TORKE NATYRALE

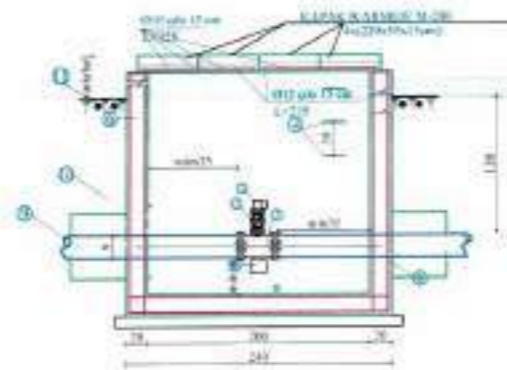

SHENIME TEKNIKE

- largësia nga fundi i pusetës deri tek baza e bllozës te jete jo me pak se 30cm
- largësia nga bllozha deri te muri ne drejtim te akon te jete jo me pak se 25cm, kurse ne drejtimin tjetër nga akon nga baza e jeshitese e bllozhes jo me pak se 35cm,
- largësia ndërmjet dy faqëve te jashtme te dy bllozërve te jete jo me pak se 40cm dhe
- dhe ndërmjet dy anëve mado faqëve te jashtme jo me pak se 15cm.
- gratka e poseloves, kur muga eshte me kullimesh te behera 2cm me te larta se sipërfaqe e muges, ne vendet e pasthina te libet. Senzore muges e shtrua ne asfaltim) vbiat mabsh me sipërfaqe, kurse ne tokat bujqesore libet 50cm nga sipërfaqe.

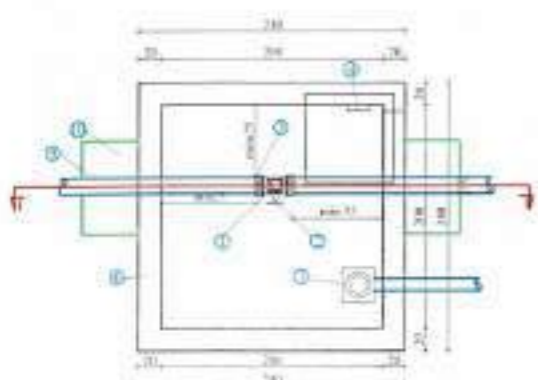
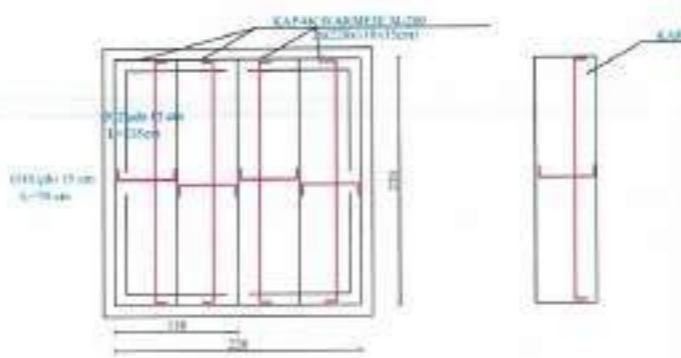

LEGJENDE

- 1-VALVO AJRIME DOPJO 50 Ø mm
- 2-SARACINESKE ME PALLOTE TE GOMEAR
- 3-TI ME TILANXHE
- 4-SHKALLE ÇELIQU
- 5-KAPAKE BARRME M-200 (Ø100xØ100 cm) OSE GIZE
- 6-MJM BARRME M-150 (Ø 20 cm)
- 7-TUB PVC Ø 100 mm PER SHKARKIM
- 8-MBISHITETESE PROFIL I 30x30 mm
- 9-LINDA KRYENORE
- 10-REBE E IMET
- 11-TORKE NATYRALE

SHENIME TEKNIKE

- largësia nga fundi i pusetës deri tek baza e bllozës te jete jo me pak se 30cm
- largësia nga bllozha deri te muri ne drejtim te akon te jete jo me pak se 25cm, kurse ne drejtimin tjetër nga akon nga baza e jeshitese e bllozhes jo me pak se 35cm,
- largësia ndërmjet dy faqëve te jashtme te dy bllozërve te jete jo me pak se 40cm dhe
- dhe ndërmjet dy anëve mado faqëve te jashtme jo me pak se 15cm.
- gratka e poseloves, kur muga eshte me kullimesh te behera 2cm me te larta se sipërfaqe e muges, ne vendet e pasthina te libet. Senzore muges e shtrua ne asfaltim) vbiat mabsh me sipërfaqe, kurse ne tokat bujqesore libet 50cm nga sipërfaqe.

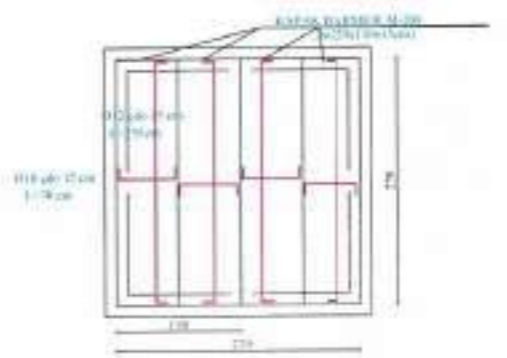

Engjell Xhaferri
Digitally signed by Engjell Xhaferri
Date: 2024.10.21 21:23:03 +0200



Klient: "Shoqëria Rajonale Ujësjellës Kanalizime Gjirokastrër Adresa: GJIROKASTËR Administrator: Gentian Xhaferri"		
Investitor: Ministria e Infrastrukturës dhe Energjisë 		
Projekti: "NDËRTIMI I UJËSJELLËSAVE PËR FSHATRA FUSHËBARDHË DHE ZHULAT, BASHKIA GJIROKASTËR"		
Faza: 171 Detyrë Shkalla	PLANMETRI DHE PRERJE TE PUSËTAVE TE AJRIMIT & SHKARKIMIT	Data: 2024 Nr. Vizimit: 171
Grupi i projektores: Ing. Hidroteknik: Engjell Xhaferri Ing. Hidroteknik: Sefir Ngjeshi Ing. Hidroteknik: Fatjon Beqari	Licenca No: M. 0925	Firma:
Vendosja e orizimit: FUSHËBARDHË & ZHULAT	Faza: Projekt Zbatim	

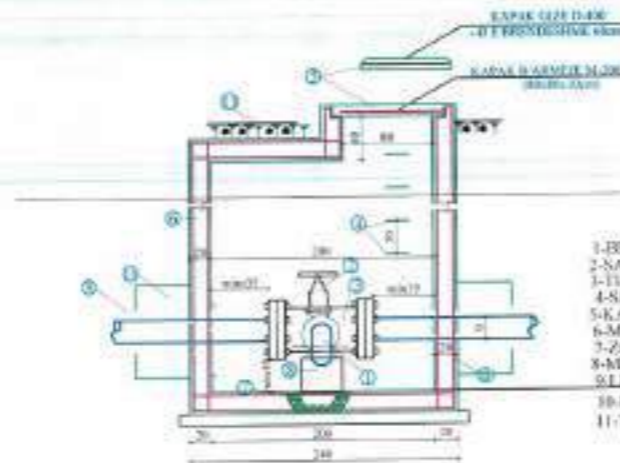
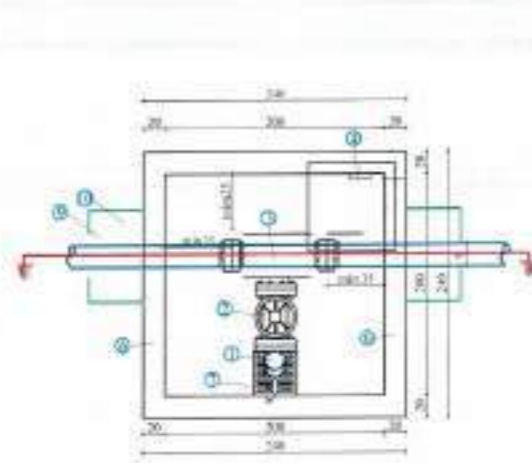

LEGJENDE

- 1-BIRRYLLI Ø 110 mm
- 2-SARACËNËSKE ME PALLOTE TEGOMUAR
- 3-11 ME FLLANXHE
- 4-SHKALLE ÇELIQU
- 5-KAPAKE B'ARME M-200 (Ø100x10 cm) OSE GIZE
- 6-MUR B'ARME M-150 (Ø20 cm)
- 7-ZGARE GIZE 40x40 cm
- 8-KRËSHITËTËSË PROFIL L 30x30 mm
- 9-LINJA KRËVËSORE
- 10-RËRE E IMET
- 11-TOKË NATYRALE

KAPAK B'ARME M-200 (Ø100x10 cm)

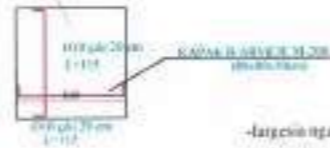
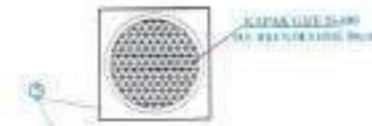
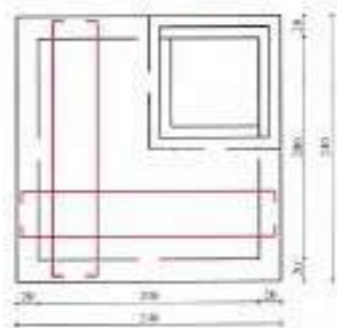

SHËNJIMË TEKNIKE

-Largësia nga fundi i pusetave deri tek baze e fllanxhas te jete jo me pak se 30cm
 -Largësia nga fllanxha deri te muret ne drejtim te aksit te jete te jete jo me pak se 25cm,
 kurse ne drejtimin tertier nga aksit nga baza e jashtme e fllanxhas jo me pak se 35cm,
 largësia ndërmjet dy faqëve te jashtme te dy fllanxhasve te jete jo me pak se 40cm dhe
 dhe ndërmjet dy tubave midis faqëve te jashtme jo me pak se 15cm,
 grykat e pusetave, kur muret eshte me kolqkret te biles 2cm me se larta se sipërfaqja e mures,
 ne vendet e pusetave te lites 5cm me muret e shtrama te asfaltimit vobet malih me sip. e 100cm
 kurse ne lokat bujqesore lites 50cm nga sipër tokës.

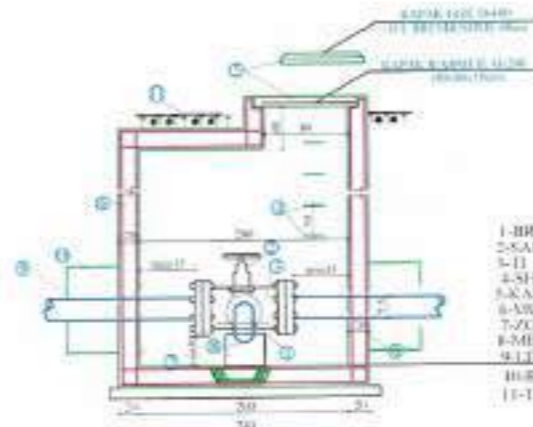
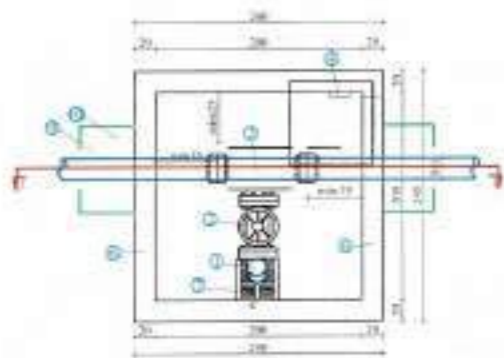

LEGJENDE

- 1-BIRRYLLI Ø 90 mm
- 2-SARACËNËSKE ME PALLOTE TEGOMUAR
- 3-11 ME FLLANXHE
- 4-SHKALLE ÇELIQU
- 5-KAPAKE B'ARME M-200 (Ø100x10 cm) OSE GIZE
- 6-MUR B'ARME M-150 (Ø20 cm)
- 7-ZGARE GIZE 40x40 cm
- 8-KRËSHITËTËSË PROFIL L 30x30 mm
- 9-LINJA KRËVËSORE
- 10-RËRE E IMET
- 11-TOKË NATYRALE

KAPAK B'ARME M-200 (Ø100x10 cm)

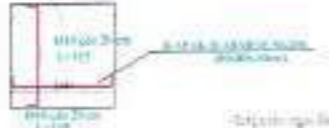
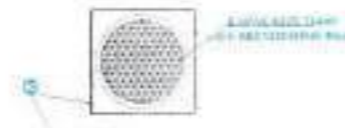
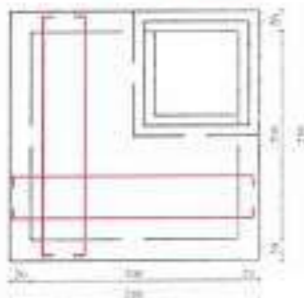

SHËNJIMË TEKNIKE

-Largësia nga fundi i pusetave deri tek baze e fllanxhas te jete jo me pak se 30cm
 -Largësia nga fllanxha deri te muret ne drejtim te aksit te jete te jete jo me pak se 25cm,
 kurse ne drejtimin tertier nga aksit nga baza e jashtme e fllanxhas jo me pak se 35cm,
 largësia ndërmjet dy faqëve te jashtme te dy fllanxhasve te jete jo me pak se 40cm dhe
 dhe ndërmjet dy tubave midis faqëve te jashtme jo me pak se 15cm,
 grykat e pusetave, kur muret eshte me kolqkret te biles 2cm me se larta se sipërfaqja e mures,
 ne vendet e pusetave te lites 5cm me muret e shtrama te asfaltimit vobet malih me sip. e 100cm
 kurse ne lokat bujqesore lites 50cm nga sipër tokës.

Engjell Xhaferri
 Digitally signed by Engjell Xhaferri
 Date: 2024.10.21 21:23:03 +0200



"Shoqëria Rajonale të Përgjithshme të Kanalizimeve Gjirokastrë" sh.p.k.
 Adresa: GJIROKASTËR
 Administrator: Gëzim Durrës

Investitor: Ministria e Infrastruktura dhe Transportit dhe Energjitikës



Projekti: "NDËRTIMI I UJËSJELLËSAVE PËR FSHATRA TË FUSHËBARDHË DHE ZHULAT, BASHKIA GJIROKASTËR"

Folio	172	PLANMETRI DHE PRERJE TE PUSËTAVE TE AJRIMIT & SHKARKIMIT	Data	2024
Scale	Shkalla		Nr. Vlade	172
Vendosja e projektit FUSHËBARDHË & ZHULAT	Grup i projektimit	Licencë Nr. / Niv. Licencës	Firma	
	Ing. Hidroteknik: Engjell Xhaferri	K.0025	  	
	Ing. Hidroteknik: Sahri Ngjeli			
	Ing. Hidroteknik: Faqir Beqiri			
Vendosja e projektit FUSHËBARDHË & ZHULAT	Faza	Projekti Zbatim		

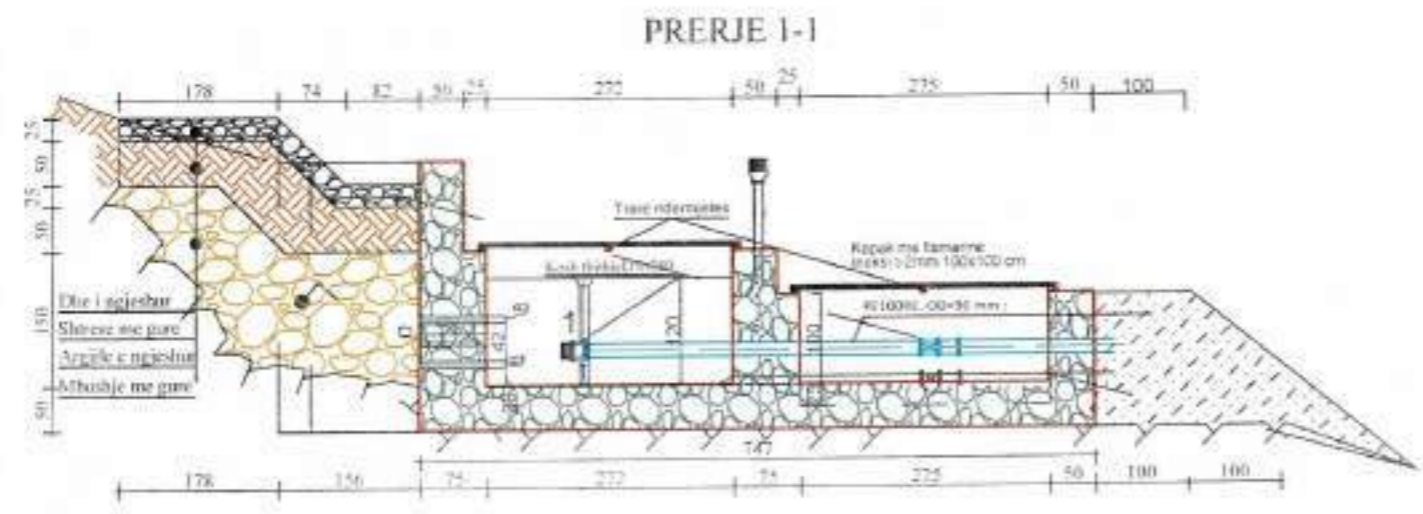
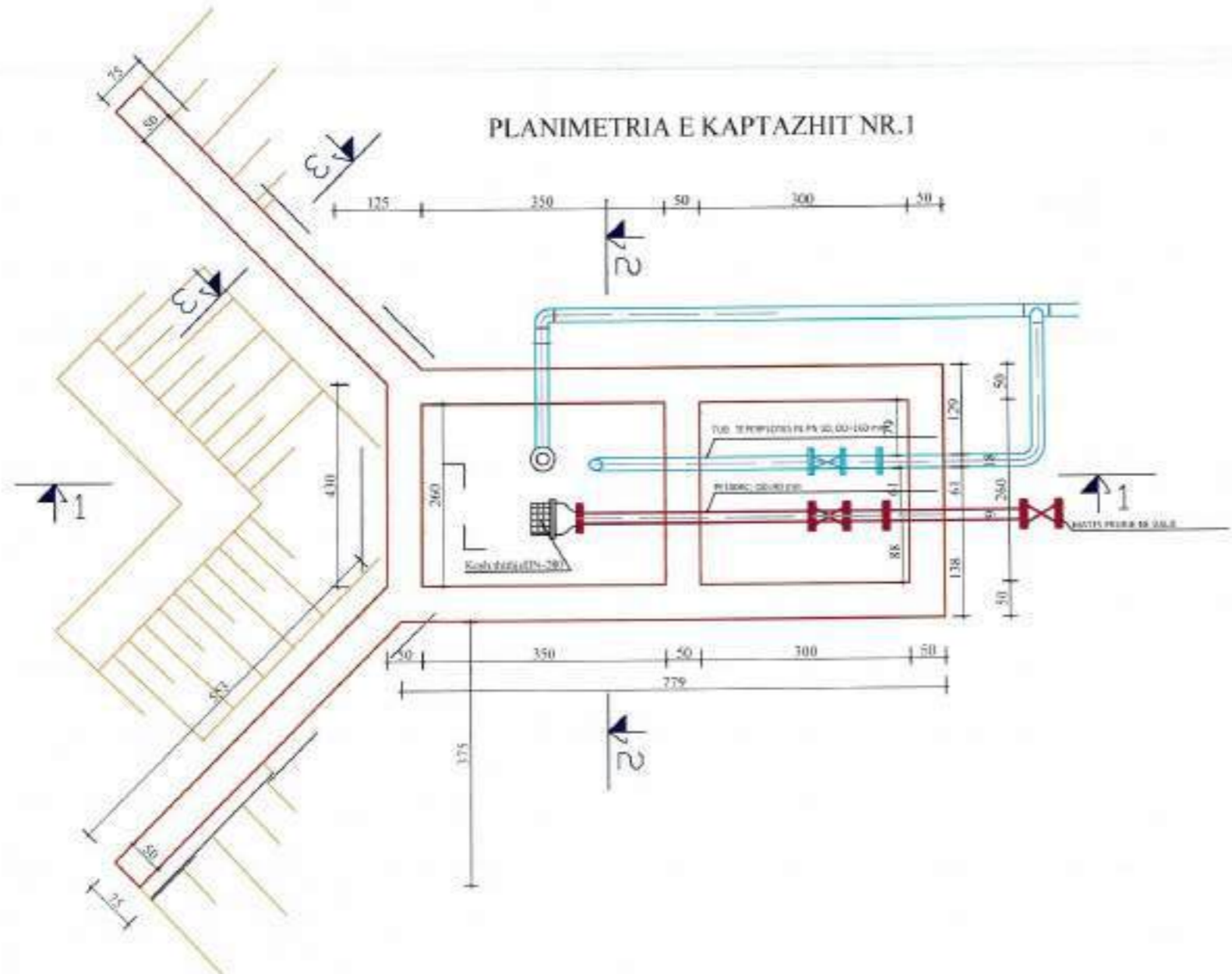

Engjell Xhaferri
Digitally signed by Engjell Xhaferri
Date: 2024.10.21 21:23:03 +0200

REPUBLIKA E SHqipërisë
MINISTRIA E INFRASTRUKTURËS DHE ENERGJISË

Klient: "Shoqëria Rajonale Ujësjellës Kanalizime Gjirokastër" sh.p.ë
Adresa: GJIROKASTËR
Administrator: Gentian Hoxha

Investitor: Ministria e Infrastrukturës dhe Energjisë

AKUM
AGJENCIA E KONTROLLIMIT TË UJËSHEMBLËS DHE KANALIZIMIT

Projekti: "NDËRTIMI I UJËSJELLESAVE PËR FSHATRA TË FUSHËBARDHË DHE ZHULAT, BASHKIA GJIROKASTËR"

Fila	173	KAPTAZHI NR. 1 FUSHËBARDHË	Data	2024
Skala			Nr. Vizimit	173
Grupi i projektimit		Licencë Nr. / Licencas	Firma	
Ing. Hidroteknik: Engjell Xhaferri		K.0826	[Signature]	
Ing. Hidroteknik: Sahit Ngjerci			[Signature]	
Ing. Hidroteknik: Fatjon Beqiri			[Signature]	
Konduktori i projektit		Faza		
FUSHËBARDHË & ZHULAT		Projekt Zbatim		

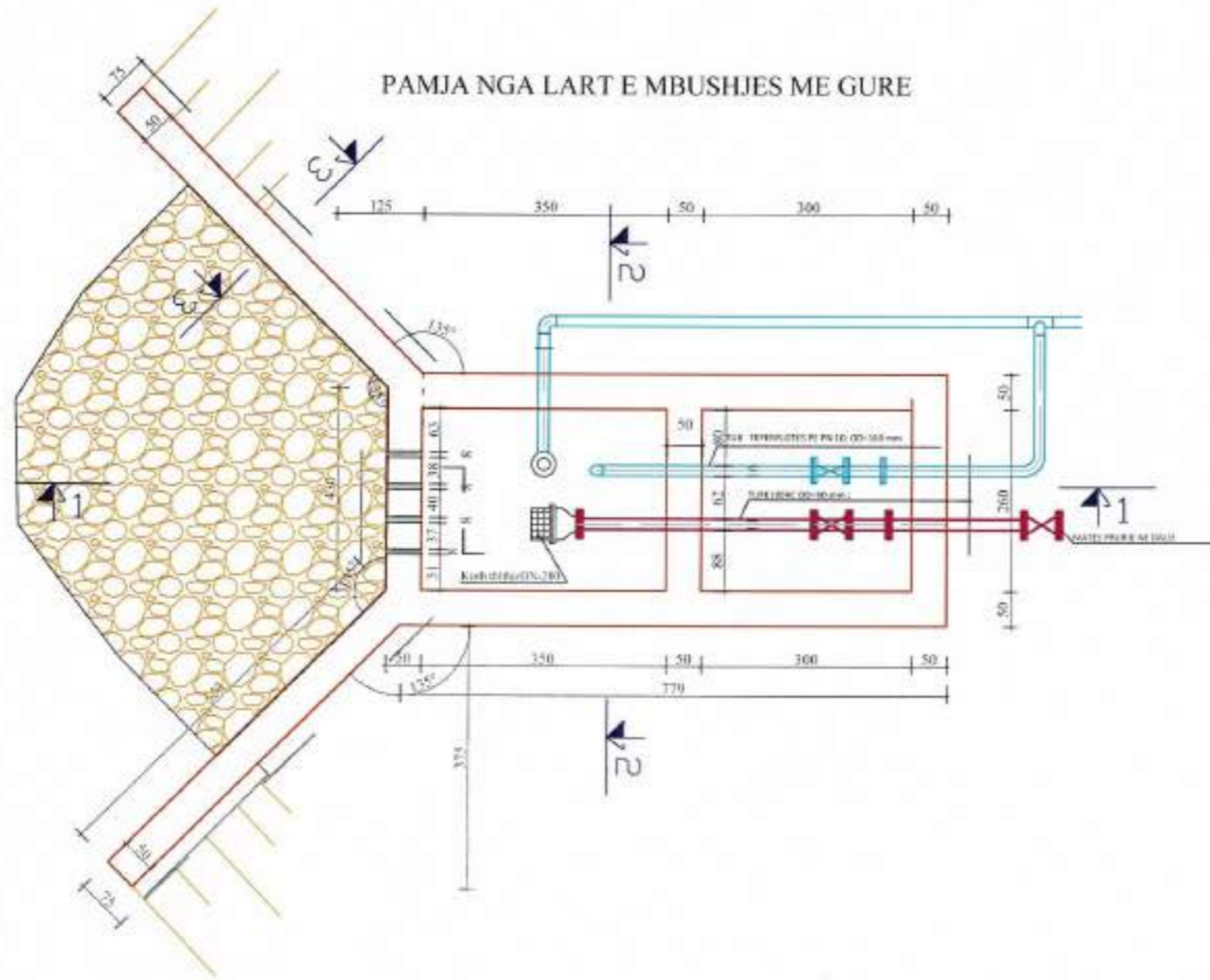
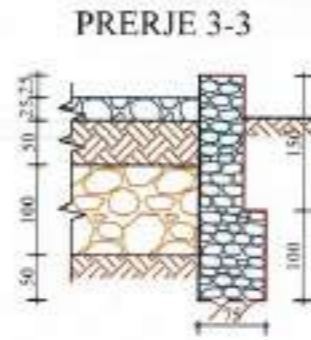
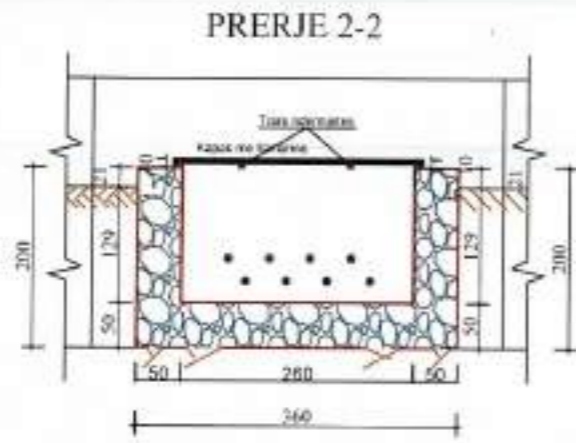

Engjell Xhaferri
 Digitally signed by Engjell Xhaferri
 Date: 2024.10.21 21:23:03 +0200



Klient: "Shoqëria Rajonale Ujësjellës Kanalizime Gjirokastrë" s.p.a.
 Adresa: GJIROKASTER
 Administrator: Gentian Blago

Investor: Ministria e Infrastrukturës dhe Energjisë

Projekti: "NDERTIMI I UJËSJELLËSAVE PËR FSHATRA FUSHËBARDHË DHE ZHULAT, BASHKIA GJIROKASTER"

Fleta	174	KAPTAZI NR.1 FUSHËBARDHË	Data	2024
Scale			Nr. Versione	174
Verifikues e projektit	Grupi i projektimit	Licence No. Nr. Licencës	Firma	  
	Ing. Hidroteknik: Engjell Xhaferri	K.05025		
	Ing. Hidroteknik: Sahit Agjeçi			
	Ing. Hidroteknik: Fatjon Beçiraj			
Verifikues e projektit	FUSHEBARDHË & ZHULAT	Faza	Projekt Zbatimi	

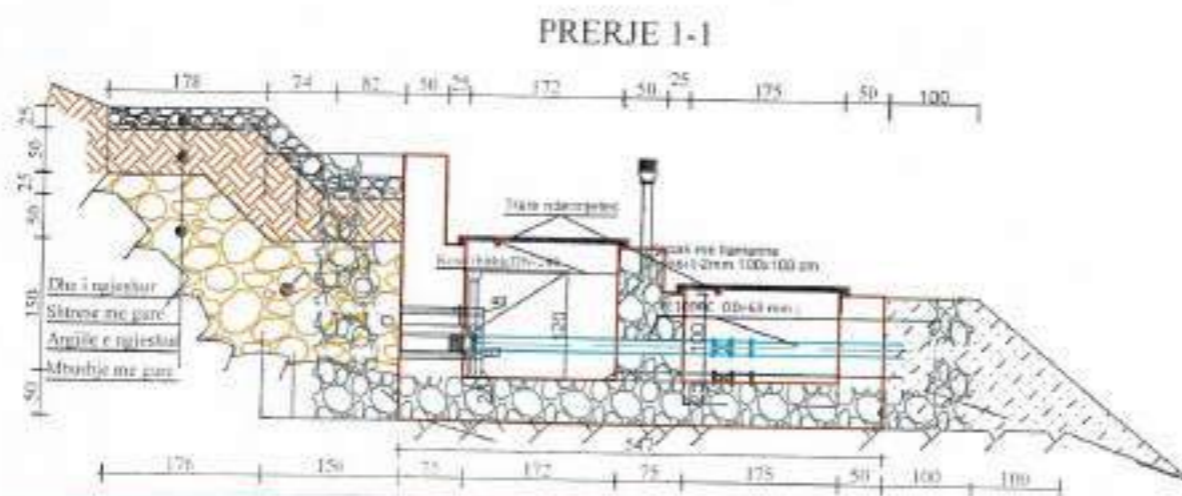
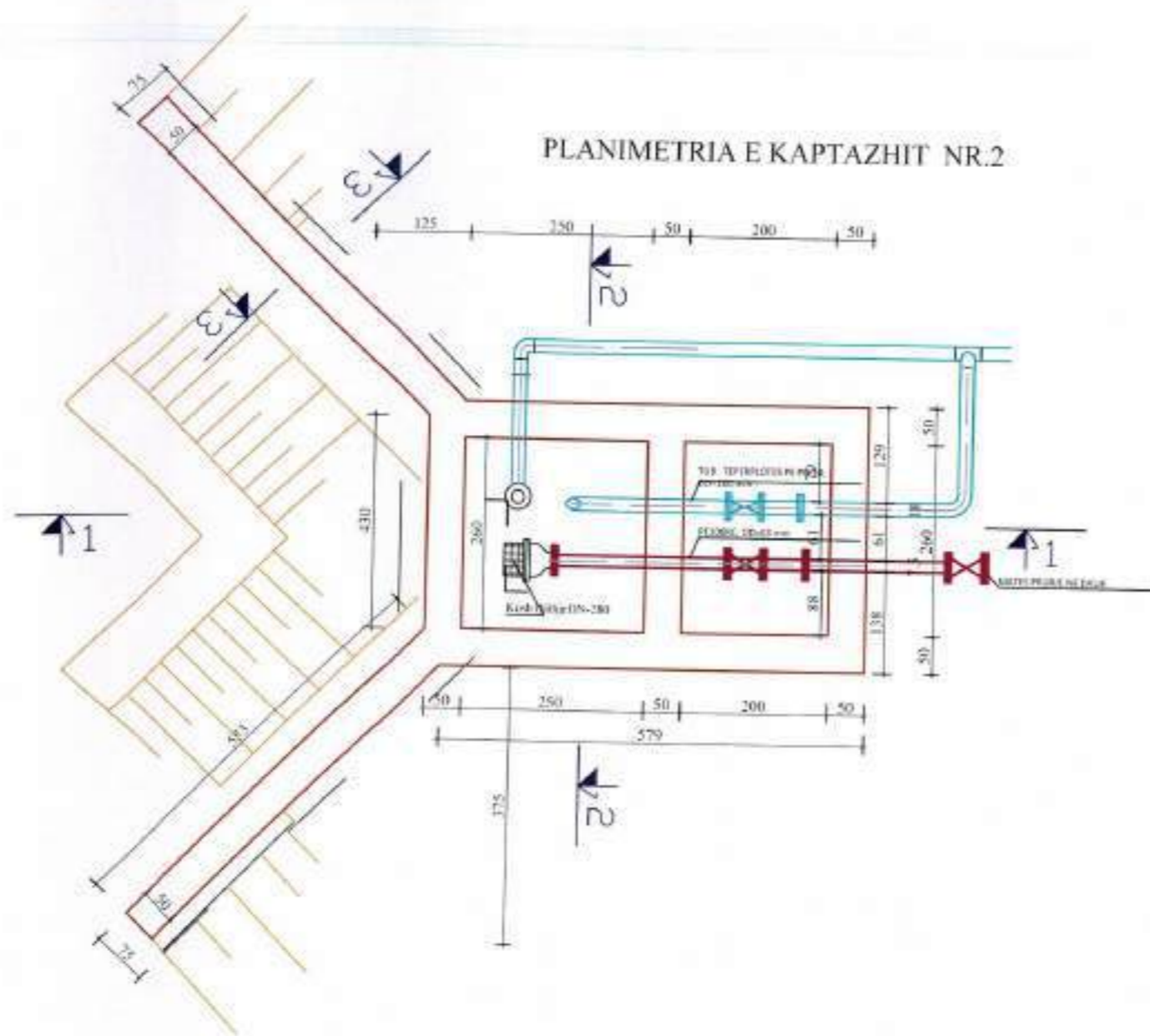

Engjell Xhaferri

Digitally signed by
Engjell Xhaferri
Date: 2024.10.21
21:23:03 +02'00'

"Shoqëria Rajonale Djeqet dhe Kanalizime Gjirokastrë"
Adresa: GJIROKASTËR
Administrator: Genton Liba

Investitor: **Ministria e Infrastrukturës dhe Energjitikës**

Projekt: **"NDËRTIMI I UJËSJELLËSAVE PËR FSHATRRAT FUSHËBARDHË DHE ZHULAT, BASHKIA GJIROKASTËR"**

Fila	173	KAPTAZHI NR.2 FUSHËBARDHË	Data	2024
Skala			Nr. Vizues	173
Grup i projektimit	Ing. Hidroteknik: Engjell Xhaferri	Licenca No. Nr. Licenses: K.0025		
	Ing. Hidroteknik: Sahir Ngeci			
	Ing. Hidroteknik: Farjon Beqiri			
Vendndetje e projektit	Fushëbardhë & Zhulat			

PRERJE 2-2

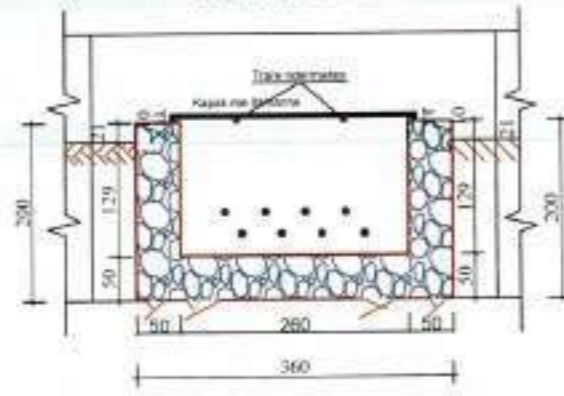

PRERJE 3-3

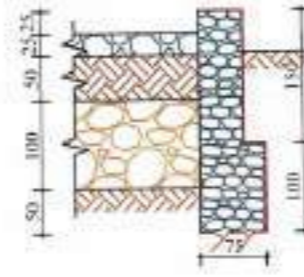

PAMJA NGA LART E MBUSHJES ME GURE

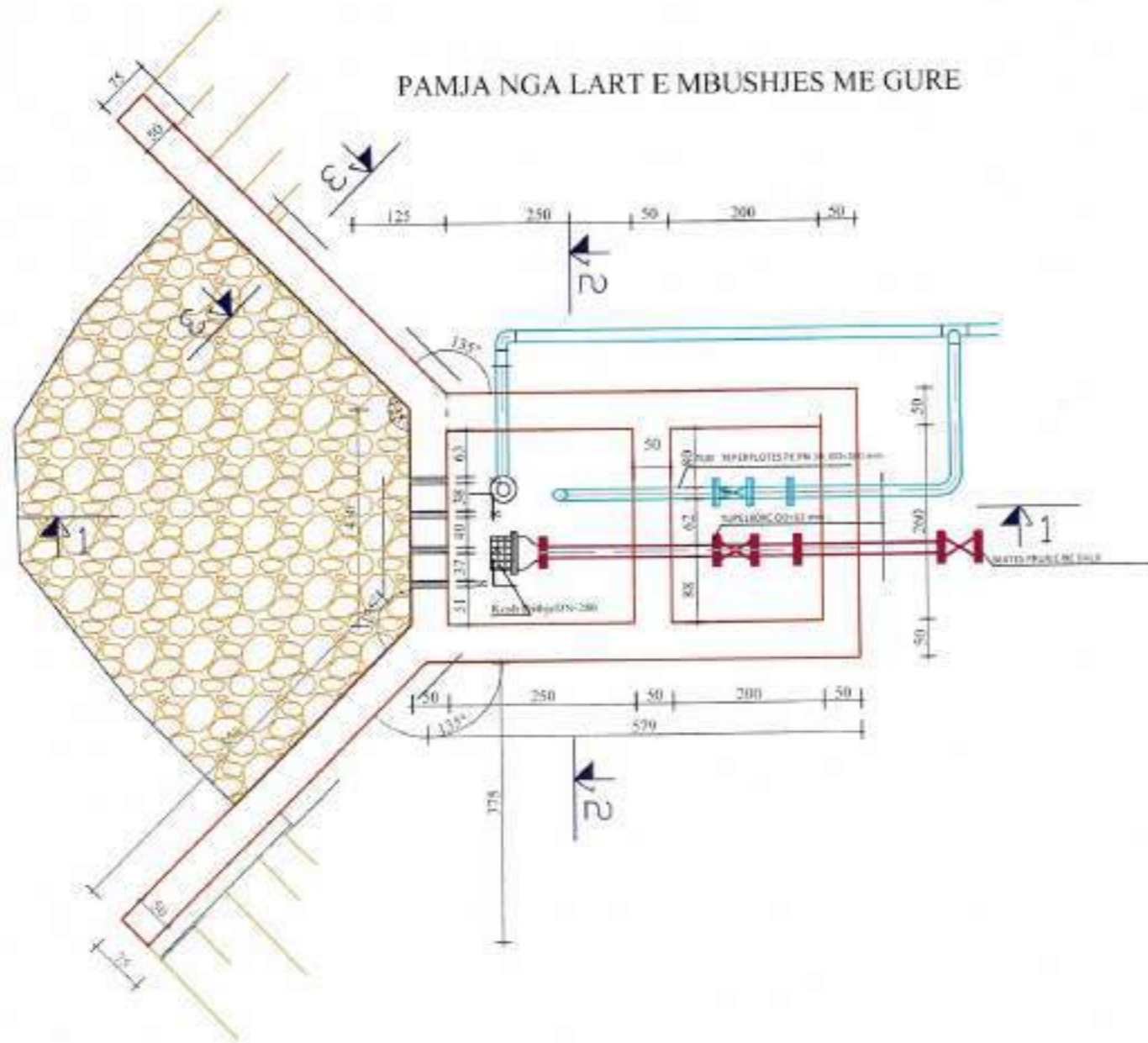

Engjell Xhaferri
 Digitally signed by Engjell Xhaferri
 Date: 2024.10.21 21:23:03 +0200

Ministria e Infrastrukturës dhe Energjisë
AKUM
 AGENCIA SHQIPTARE PËR UJËT DHE ENERJITË

Klient: "Shoqëria Rajonale Ujësjellës Kanalizime Gjirokastër"
 Adresa: GJIRKASTËR
 Administrator: Gerdjan Lleshi

Investor: Ministria e Infrastrukturës dhe Energjisë

Projekti: "NDËRTIMI I UJËSJELLËSAVE PËR FSHATRA FUSHËBARDHË DHE ZHULAT, BASHKIA GJIROKASTËR"

Folio	170	KAPTAZHI NR.2 FUSHEBARDHE	Data	2024
Skala	1:100		No. variant	170
Grup i projektimit	Ing. Hidroelektrik: Engjell Xhaferri	Licenca No. Licenses	Firma	
	Ing. Hidroelektrik: Sahit Hqaci	K.0625		
	Ing. Hidroelektrik: Fatjon Berrici			
Vendosja e projektit	FUSHEBARDHE & ZHULAT	Faza	Projekt Zbatues	

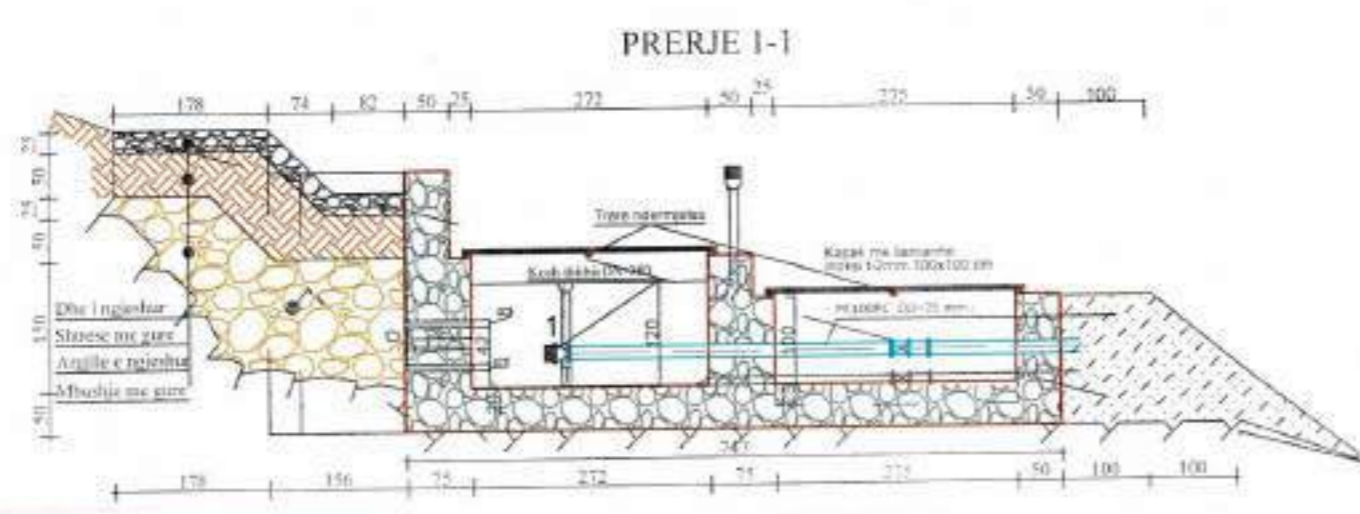
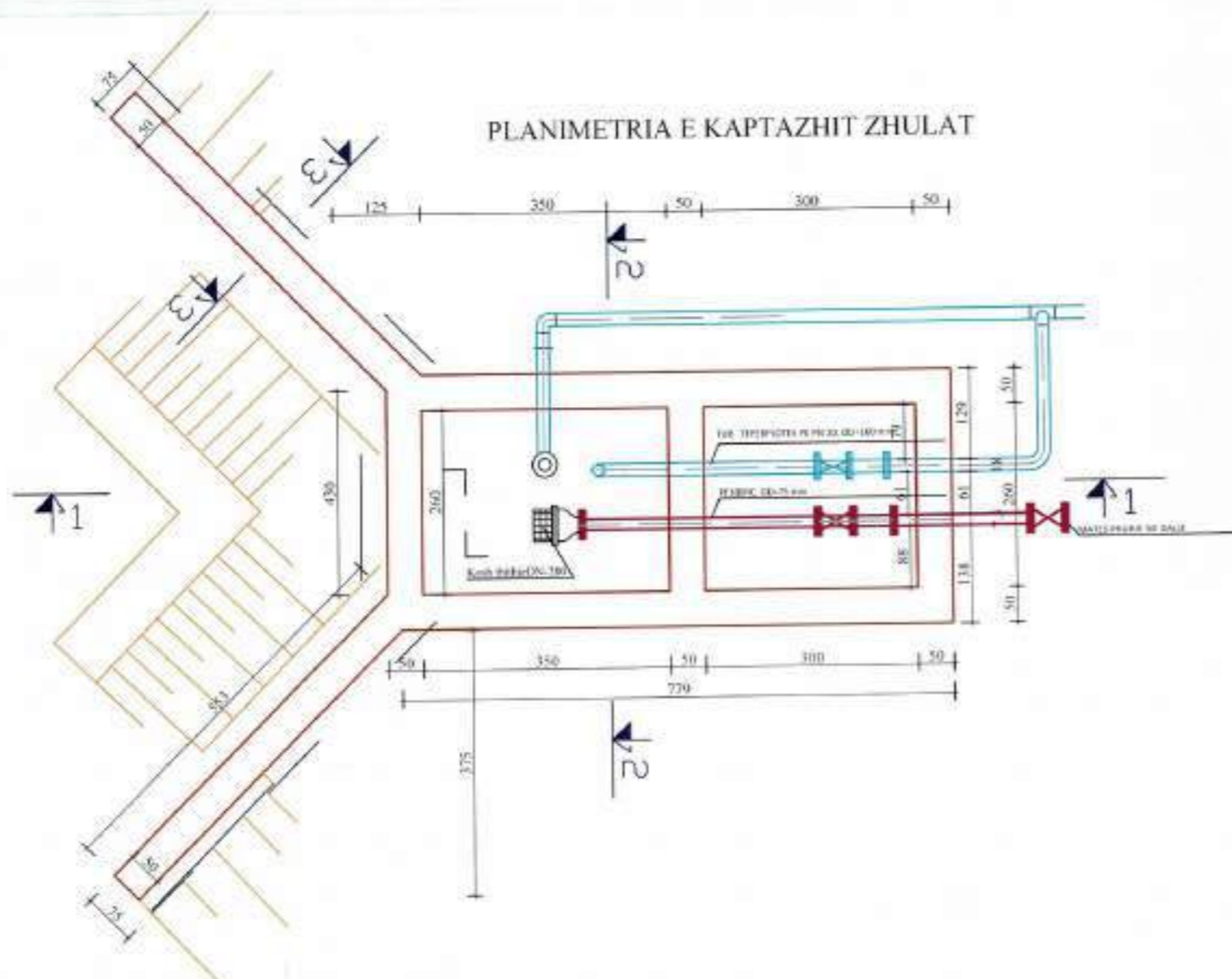

Engjell Xhaferri
Digitally signed by Engjell Xhaferri
Date: 2024.10.21 21:23:03 +02'00'

Klient: "Shoqëria Rajonale bashkëpunuese e Kanalizimeve Gjyrotastër" sh.p.à
Adresa: GJIROKASTËR
Administrator: Gentian Lloqi

Investitor: Ministria e Infrastrukturës dhe Energjisë

Projekti: "NDËRTIMI I UJËSJELLËSAVE PËR FSHATRRAT FUSHËBARDHË DHE ZHULAT, BASHKIA GJIROKASTËR"

Folio	177	KAPTAZHI ZHLLAT	Data	2024
Skema			Nr. Varianti	177
Grup i projekta		Licenca Nr. Licencas	Firma	
Ing. Hidraulik: Engjell Xhaferri		K.0025		
Ing. Hidroteknik: Sali Ngeci				
Ing. Hidroteknik: Fajon Bekri				
Vendosja e projekta		Faza		
FUSHËBARDHË & ZHULAT		Projekt Zbatim		

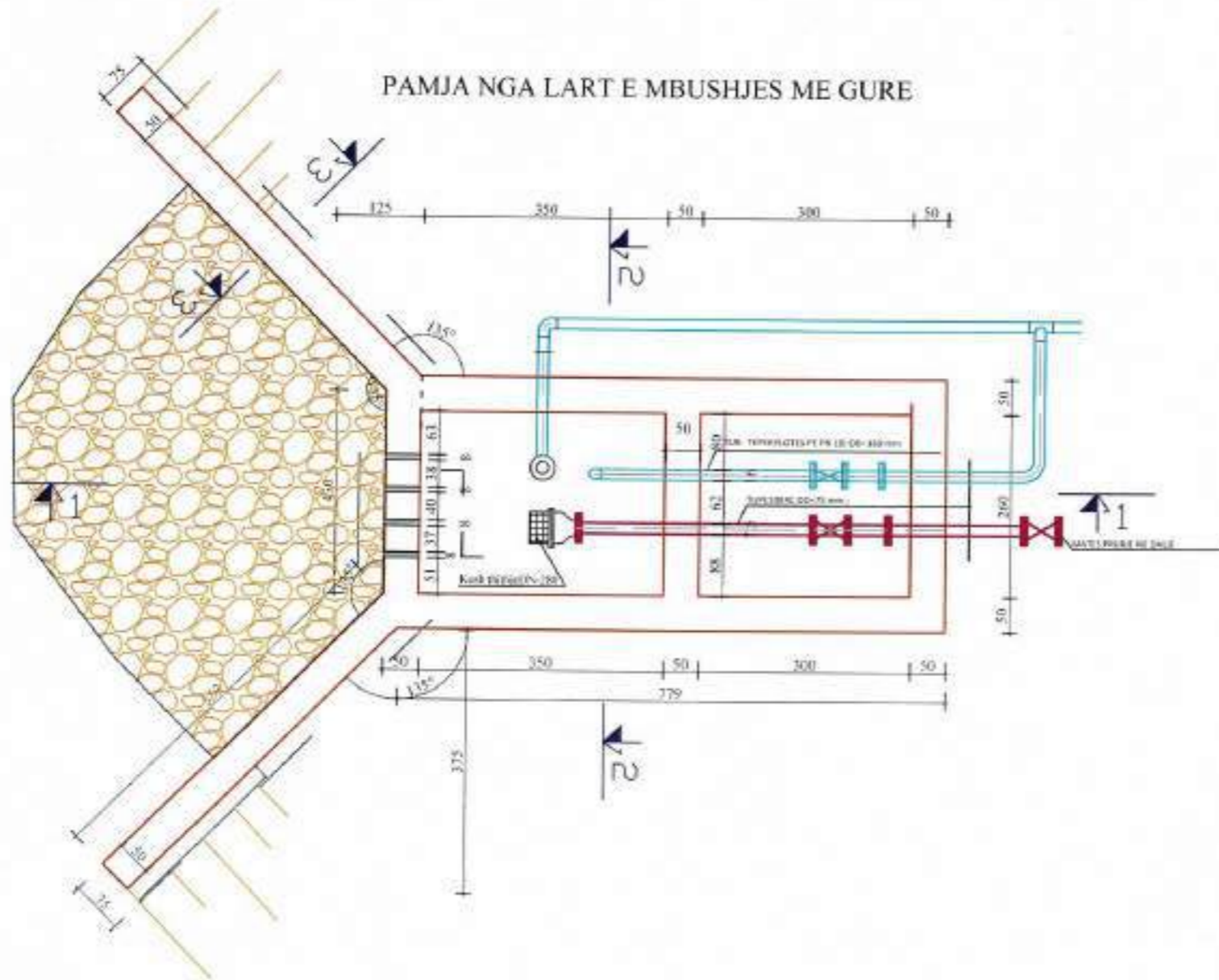
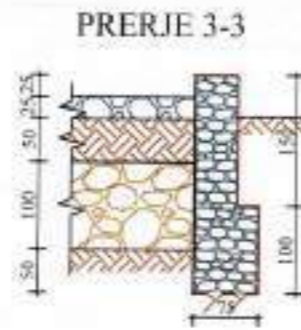
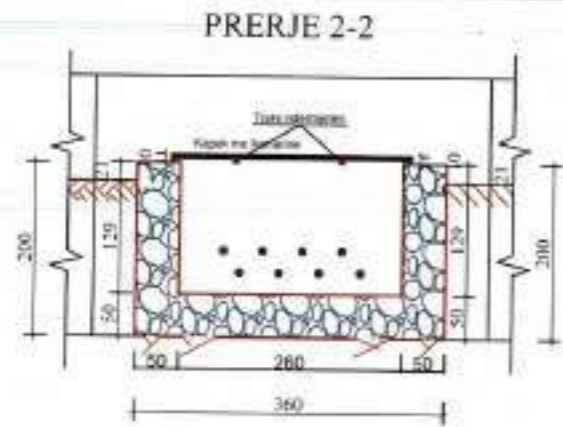

Engjell Xhaferri
 Digitally signed by Engjell Xhaferri
 Date: 2024.10.21 21:23:03 +0200



REPUBLIKA E SHQIPËRISË
MINISTRIA E INFRASTRUKTURËS DHE ENERGJISË

Klient: "Shoqëria Rajonale Ujësjellës dhe Kanalizime Gjirokaster" Shtetërore
 Adresa: G. JIROKASTER
Administrator: Gentian Lloqi

Investor: Ministria e Infrastruktura dhe Energjisë





Projekti: "NDËRTIMI I UJËSJELLËSAVE PËR FSHATRA FUSHËBARDHË DHE ZHULAT, BASHKIA GJIROKASTER"

Faza	17B	KAPTAZHI ZHULAT	Data	2024
Serie			M. Vite	17B
Skeda				
		Grupi projektimi	License No. / Nr. Licencës	Firma
		Ing. Hidroteknik: Engjell Xhaferri	K.0525	
		Ing. Hidroteknik: Sefir Ngaj		
		Ing. Hidroteknik: Fajon Beqiri		
Verifikues i projektit		Faza:		
FUSHËBARDHË & ZHULAT		Projekt Zosleri		

SEKSIONE TERTHORE TIP

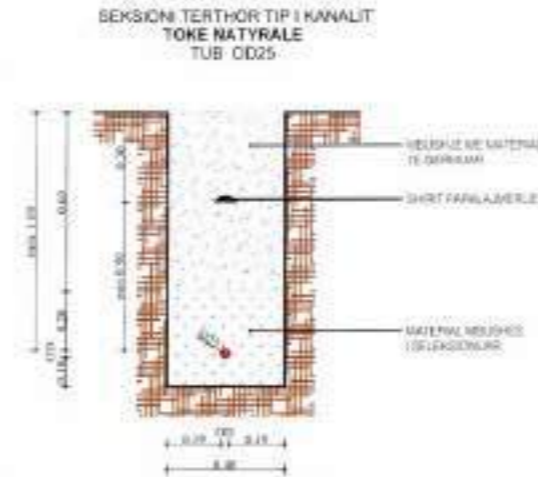
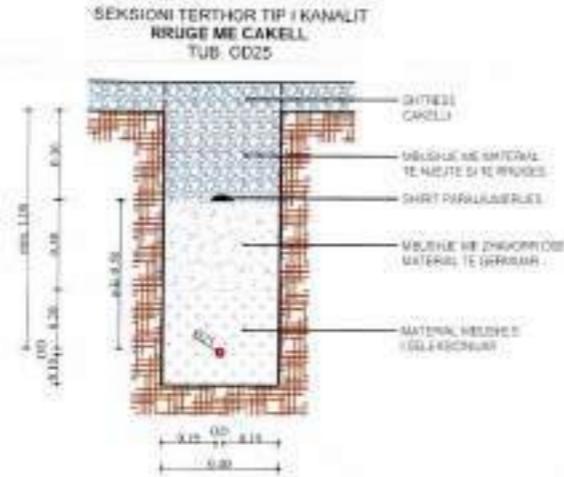
TUB OD25



TUB OD32



TUB OD40

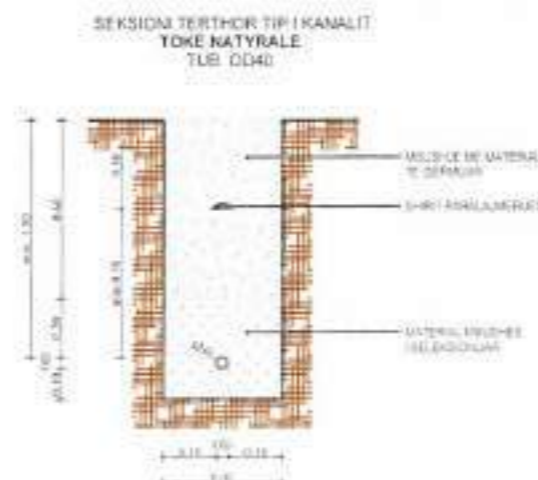
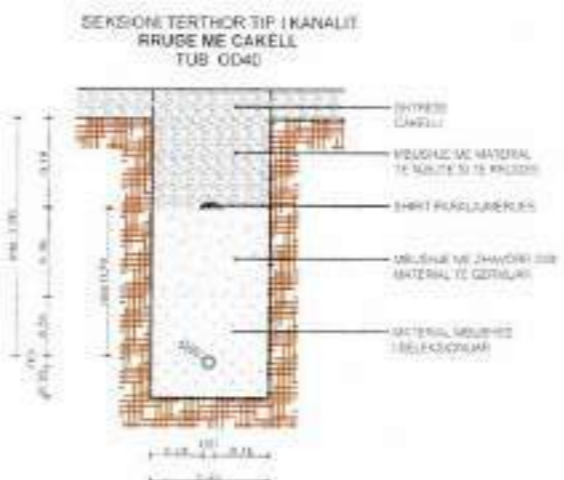
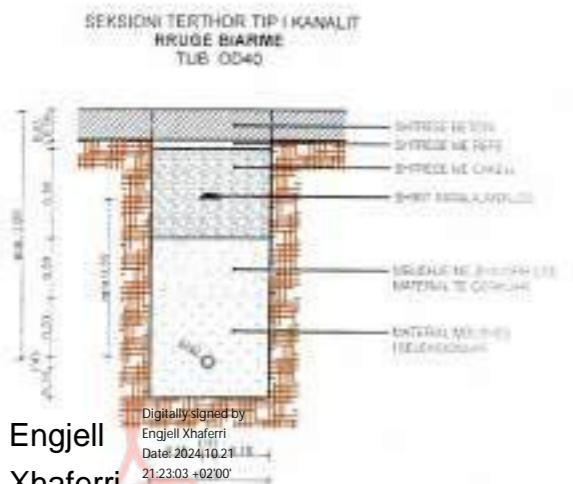

Klient: "Shoqëria Rajonale Ujet e Hëta Kanalizimi Gjirokastrë Shtetëror" Adresa: GJIROKASTËR
Administrator: Gentian Llogdi

Investor: Ministria e Infrastrukturas dhe Energjisë

Projekti: "NDËRTIMI I UJËSJELLËSAVE PËR FSHATRA T FUSHËBARDHË DHE ZHULAT, BASHKIA GJIROKASTËR"

Fleta	125	SEKSIONE TERTHORE TIP		Data	2024
Skala	Shkalla	Grupi i projektit	Lejtar i: N. Lleshoci	Numri i fletës	125
		Ing. Hidroteknik: Engell Xhaferri	K.0625		
		Ing. Hidroteknik: Sahit Ngaci			
		Ing. Hidroteknik: Fatjon Beqari			
Vendosja e projektit	FUSHËBARDHË & ZHULAT	Fleta	Projekti 2024		

Engjell Xhaferri
 Digitally signed by Engjell Xhaferri
 Date: 2024.10.21 21:23:03 +0200

SEKSIONE TERTHORE TIP

TUB OD50

SEKSIONI TERTHOR TIP I KANALIT RRUGE BIARME TUB OD50

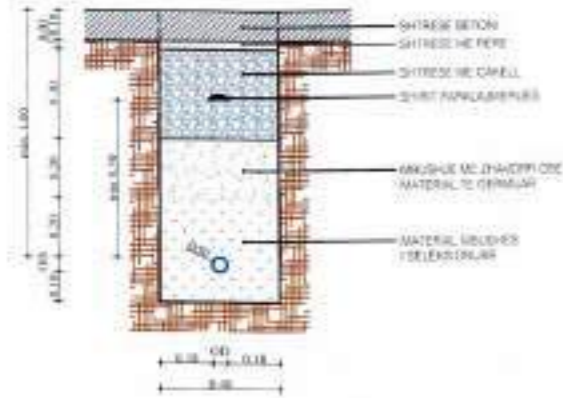

SEKSIONI TERTHOR TIP I KANALIT RRUGE ME QAKELL TUB OD50

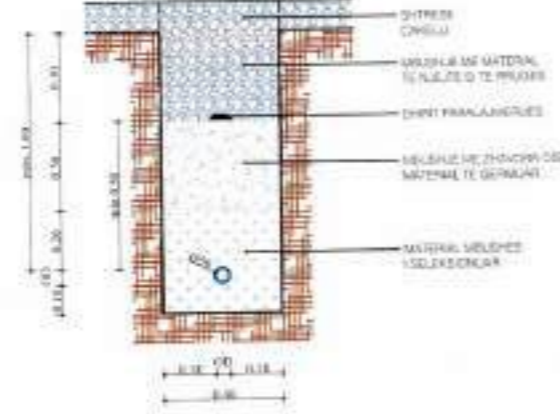

SEKSIONI TERTHOR TIP I KANALIT TOKE NATYRALE TUB OD50

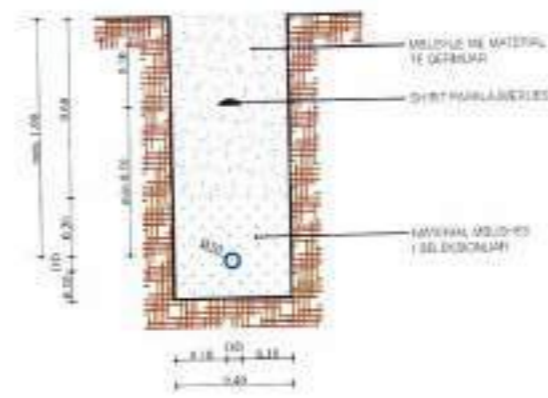

TUB OD60

SEKSIONI TERTHOR TIP I KANALIT RRUGE BIARME TUB OD60

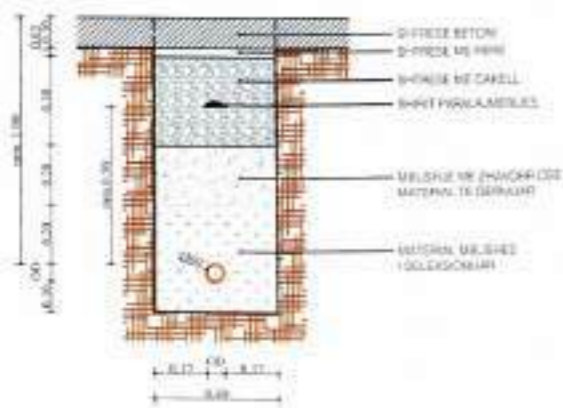

SEKSIONI TERTHOR TIP I KANALIT RRUGE ME QAKELL TUB OD60



SEKSIONI TERTHOR TIP I KANALIT TOKE NATYRALE TUB OD60

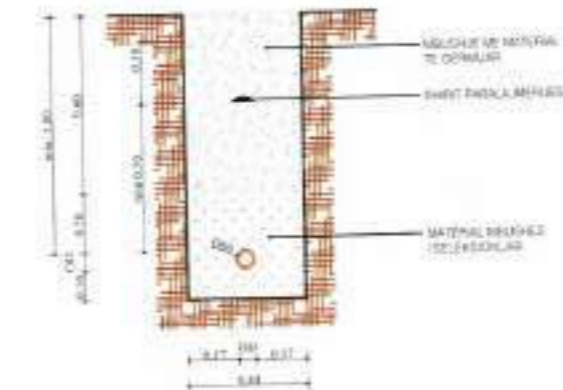

TUB OD75

SEKSIONI TERTHOR TIP I KANALIT RRUGE BIARME TUB OD75

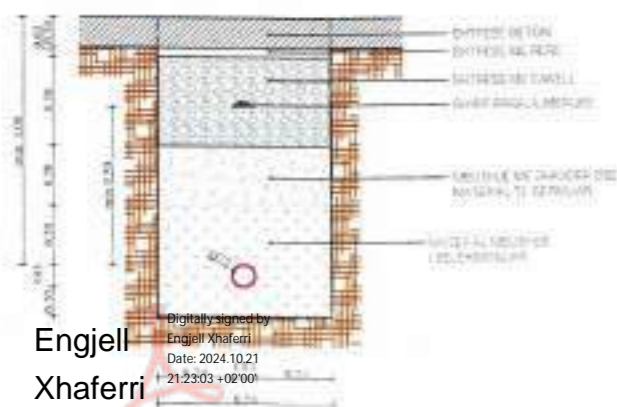

SEKSIONI TERTHOR TIP I KANALIT RRUGE ME QAKELL TUB OD75



SEKSIONI TERTHOR TIP I KANALIT TOKE NATYRALE TUB OD75

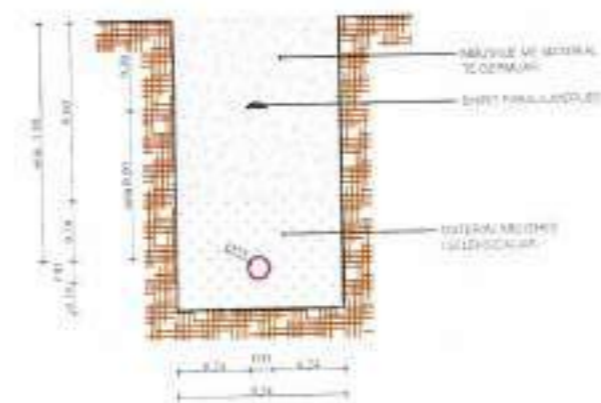

Engjell Xhaferri

Digitally signed by Engjell Xhaferri
Date: 2024.10.21
21:23:03 +02'00'

Klient:	<p>"Shoqëria Rajonale Ujësjellës Kanalizime Gjirokastrë" s.h.a. Adresa: G. GJIROKASTËR Administrato Gjentian Logo</p>		
Investor:	<p>Ministria e Infrastruktura dhe Energjisë</p>		
Projekti:	<p>"NDËRTIMI I UJËSJELLËSAVE PËR FSHATRA FUSHËBARDHË DHE ZHULAT, BASHKIA GJIROKASTËR"</p>		
Plani:	126	Data: 2024	
Skala:	1:50	SEKSIONE TERTHORE TIP	
Emri:		No. Vite: 126	
	Grupi i Drejtorisë:	Licenca No. Nr. Licencës:	Firma:
	Ing. Hidroinzh. Enxhel Xhaferri	K.0525	
	Ing. Hidroinzh. Saliq Mehmeti		
	Ing. Hidroinzh. Fazli Elmorci		
Vendëdhësi i projektit:	FUSHËBARDHË & ZHULAT	<p>Titulli: _____ Projekti: _____</p>	

SEKSIONE TERTHORE TIP

TUB OD90

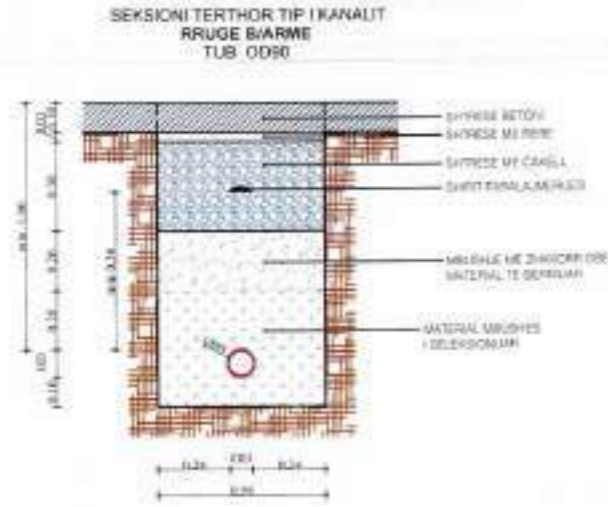

TUB OD110

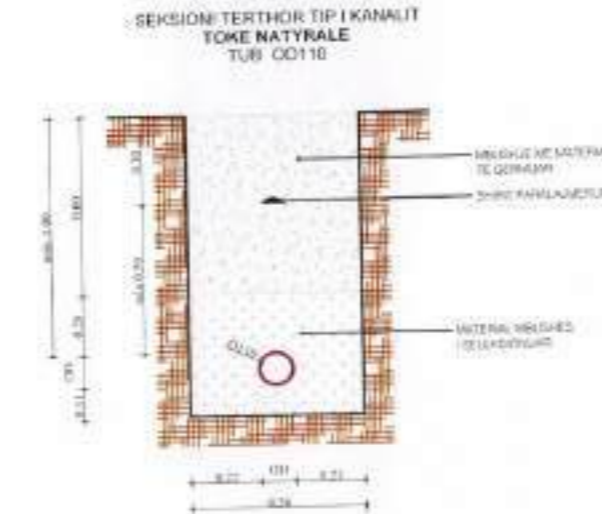
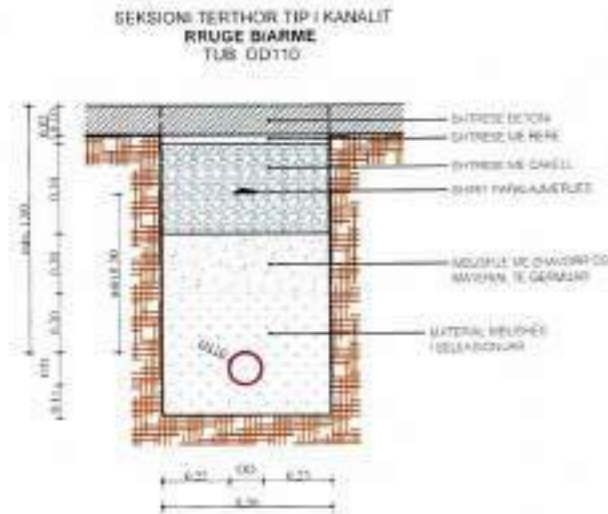

Klient: "Shoqëria Rajonale Ujësjellës Kanalizime Gjirrokastër" sh.a
Adresa: GJIROKASTËR
Administrator: Gentian Ligo

Investor: Ministria e Infrastrukturës dhe Energjisë
AKUM
AGJENCIA KOSOVARE PËR UJËSËLLËSARIN DHE INFRASTRUKTURËN E UJËSËLLËSARIT

Projekt: "NDËRTIMI I UJËSJELLËSAVE PËR FSHATRA FUSHËBARDHË DHE ZHULAT, BASHKIA GJIROKASTËR"

Faza	127	Data	2024
Skala		SEKSIONE TERTHORE TIP	
Shënim		No. Vendi	127
Grup i projektimit		Licence No. Licenses	Firma
Ing. Hidroteknik: Engjell Xhaferri		K-0025	
Ing. Hidroteknik: Sahit Ngaci			
Ing. Hidroteknik: Fajz Beqiri			
Vendimi i autoritetit	FUSHËBARDHË & ZHULAT	Faza	Projekt Zbulim

Engjell Xhaferri
Digitally signed by Engjell Xhaferri
Date: 2024.10.21 21:23:03 +0200

MURI A-F (nga brenda) b=30cm

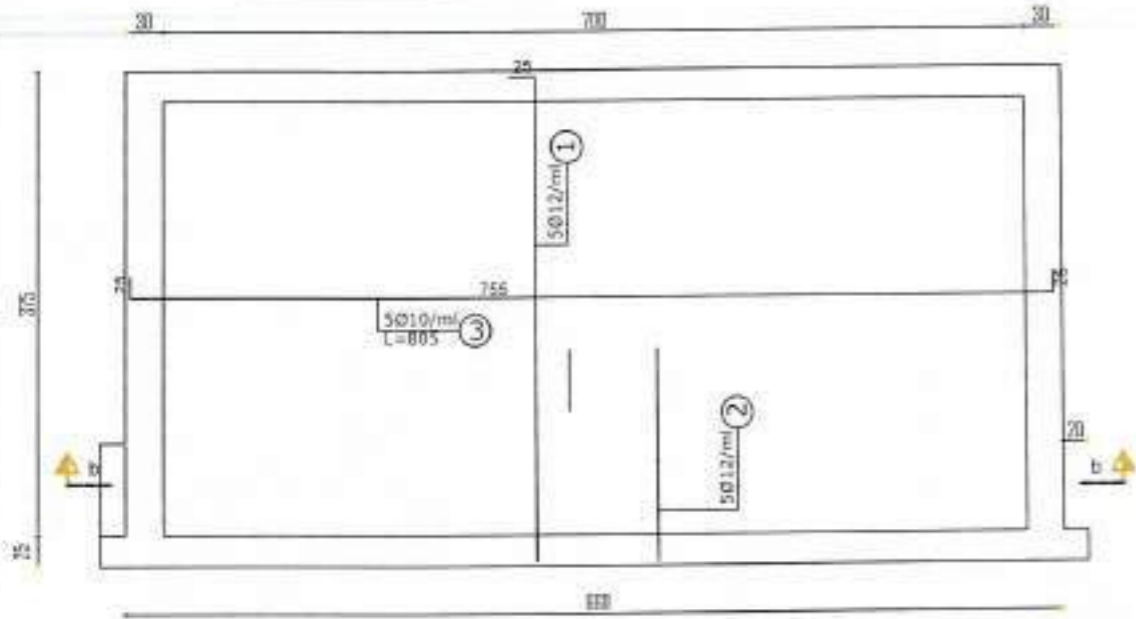

PRERJA b-b

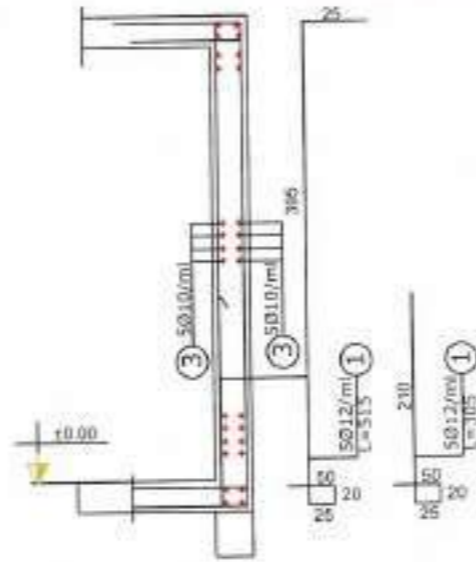

MURI A-F (nga jashte) b=30cm

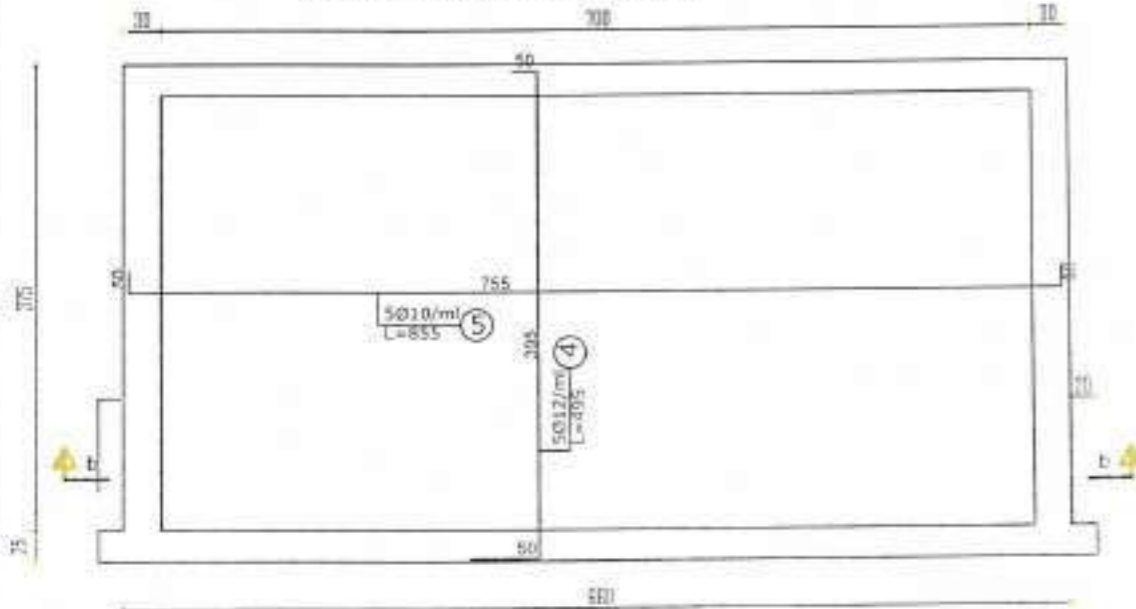

PRERJA TERTHORE E MURIT

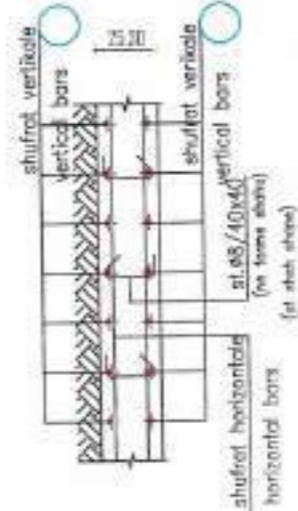

DETAJI I VENDOSJES SE STAFAVE "S" NE MURET VERTIKALE

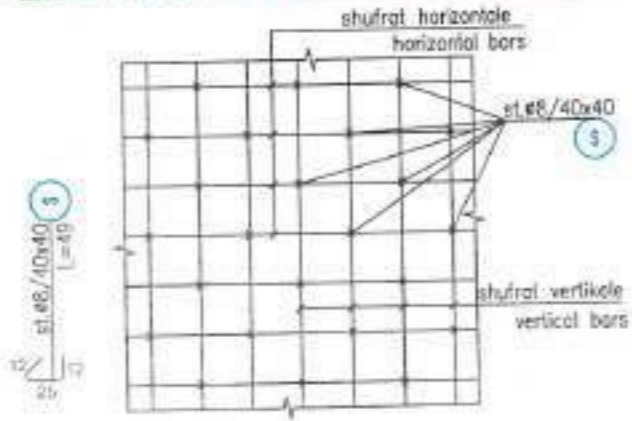

Klient: "Shoqëria Rajonale Ujësjellës Kanalizim Gjirokastrë" sh.p.k. Administrator: Gëzlan Llofio

Investor: Ministria e Infrastrukturas dhe Energjisë

Projekti: "NDËRTIMI I UJËSJELLËSAVE PËR FSHATRA FUSHËBARDHË DHE ZHULAT, BASHKIA GJIROKASTËR"

Plani: 146

Scale: Shpreh

Data: 2024

DETAJE TE DEPOS NR.1 DHE NR.2 ZHULAT

Grup i projektimit	Licenca No	Firma
Ingj. Hidroelektrik: Engjell Xhaferri	K 01905	
Ingj. Hidroelektrik: Seta Hajdari		
Ingj. Hidroelektrik: Fajron Rexhepi		

Vendosja e projektit: FUSHËBARDHË & ZHULAT

Faza: Projekt Zbulim

Engjell Xhaferri
Digitally signed by Engjell Xhaferri
Date: 2024.10.21 21:23:03 +02'00'

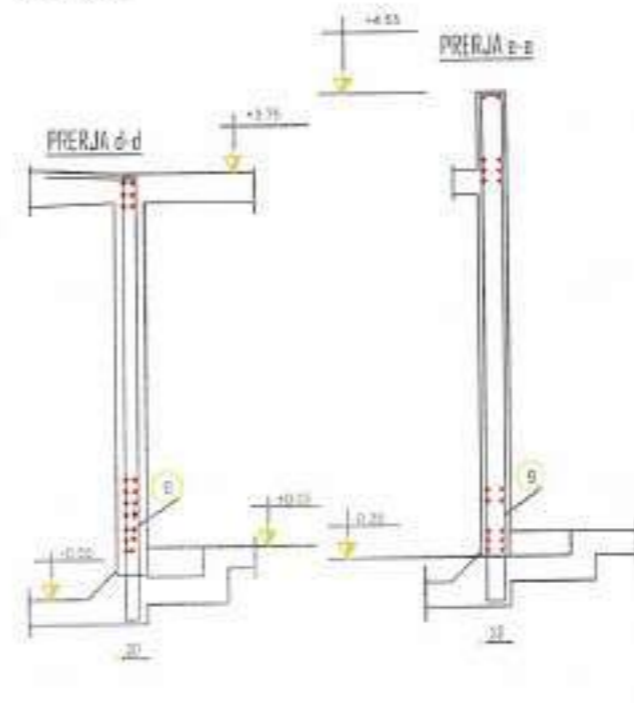
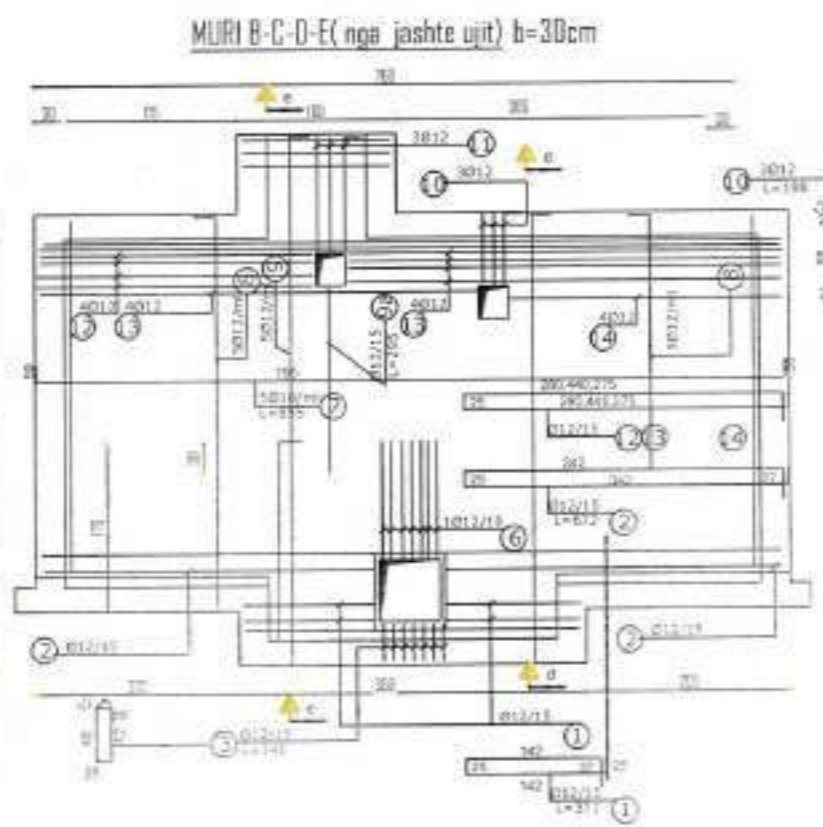
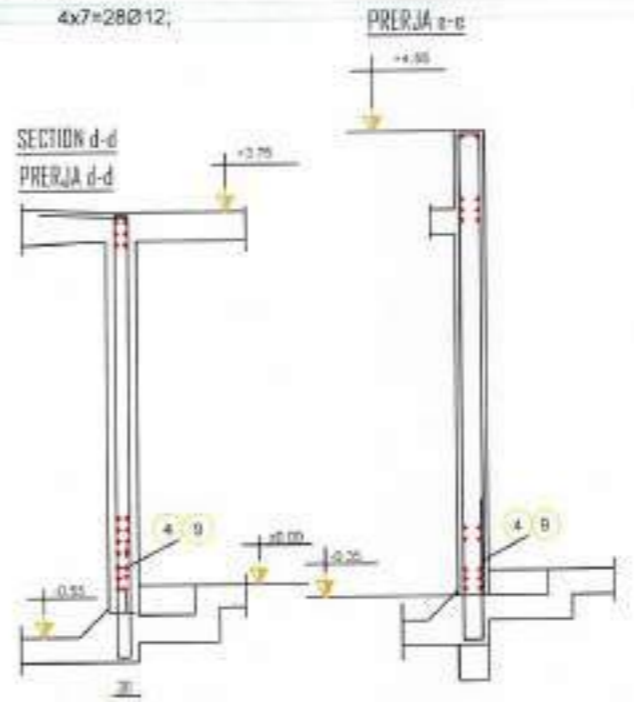
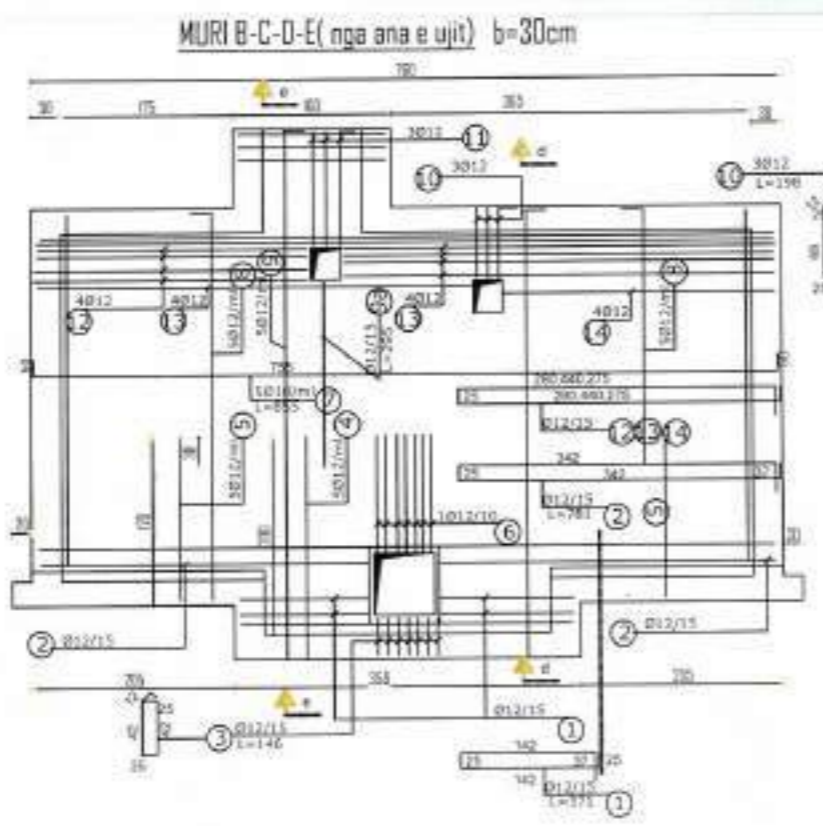
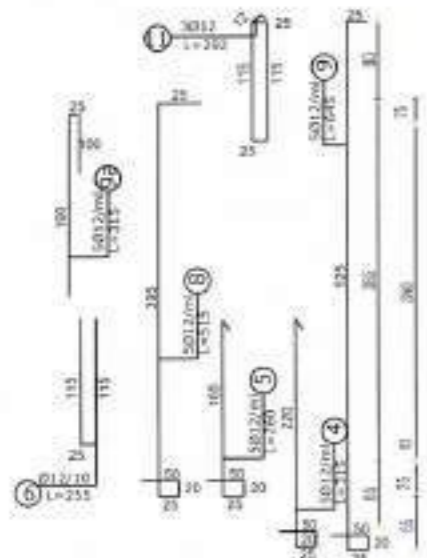

Engjell Xhaferri
Digitally signed by Engjell Xhaferri
Date: 2024.10.21
21:23:03 +02'00'



"Shoqëria Rajonale Ujësjellës Kanalizim Gjirokastrë" S.p.A
Adresa: GJIROKASTËR
Administratë: Gentian Ligo



Investitor: **Ministria e Infrastrukturës dhe Energjisë**



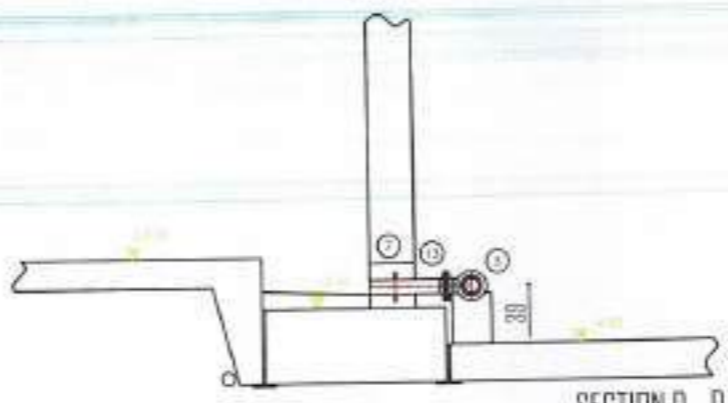

Projekti: **"NDËRTIMI I UJËSJELLËSAVE PËR FSHATRA T FUSHËBARDHË DHE ZHULAT, BASHKIA GJIROKASTËR"**

Fila	147	DETAJE TE DEPOS NR 1 DHE NR 2 ZHULAT	Data: 2024	
Skala	Shallë		Nr. Viteve	147
Vendbanje: FUSHËBARDHË & ZHULAT	Grup i projektimit	Liçensë No. N° Liçensës	Firma	
	Ing. Hidroteknik: Ergas Xhaferri	K.0025		
	Ing. Hidroteknik: Sahit Ngjeto			
	Ing. Hidroteknik: Farjos Beqani			
Vendbanje: FUSHËBARDHË & ZHULAT		Faza	Projekti: Zhartim	

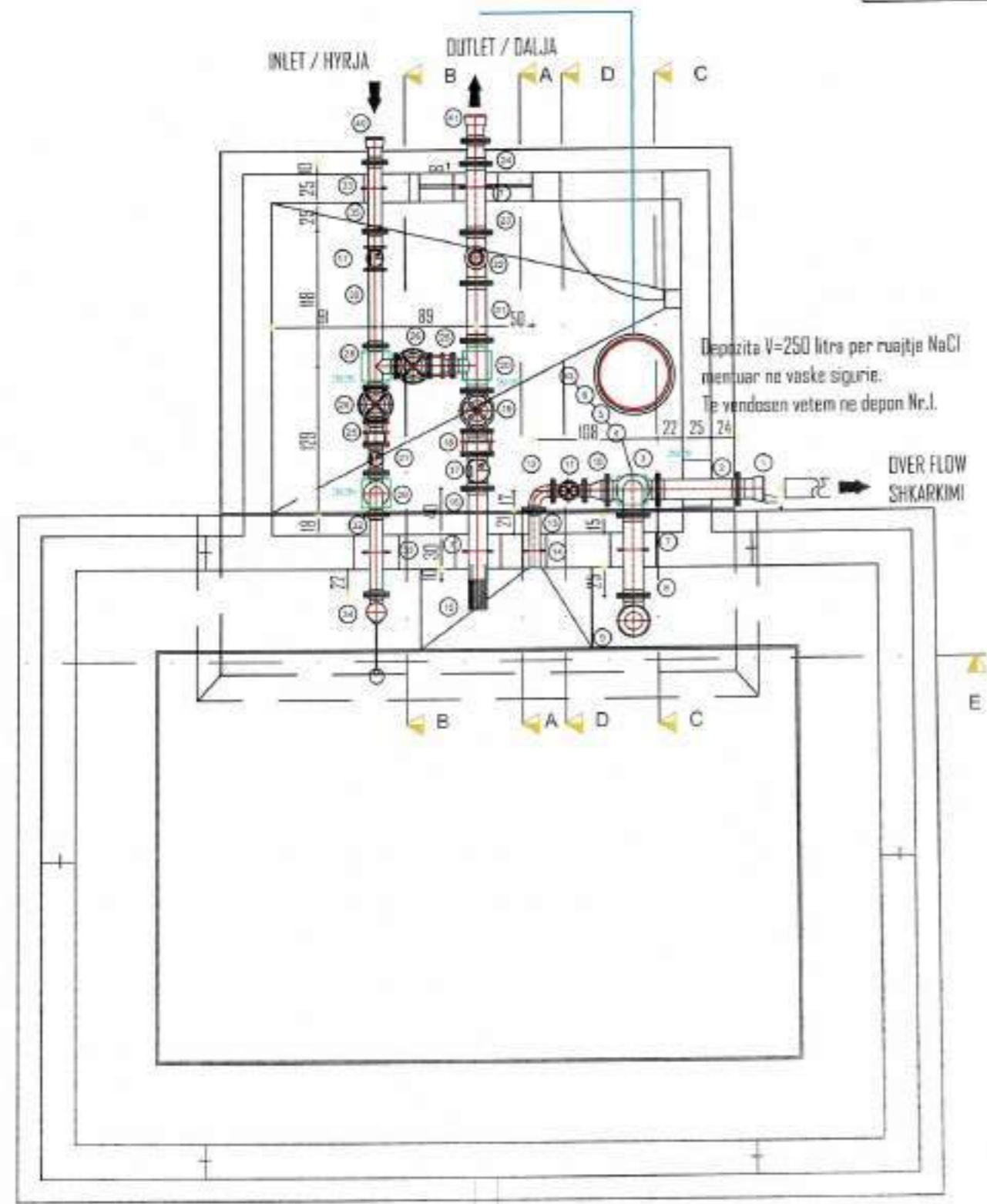

SECTION D - D OVERFLOW
PREJA D - D SHKARKIMI



Position	Description	Quantity	Unit	Material	Unit	Quantity
1-1	1-1	100	mm	100	mm	1
1	KAS	10	mm	10	mm	1
2	PRO	10	mm	10	mm	1
3	T	100/100	mm	100/100	mm	1
4	PRO	10	mm	10	mm	1
5	PRO	10	mm	10	mm	1
6	U	10	mm	10	mm	2
7	MFL	10	mm	10	mm	2
8	MFL	10	mm	10	mm	1
9	MFL	10	mm	10	mm	1
10	MFL	100/100	mm	100/100	mm	1
11	VALVE WITH HANDLE	10	mm	10	mm	1
12	U	10	mm	10	mm	1
13	PRO	10	mm	10	mm	1
14	MFL	10	mm	10	mm	1
15	STRONG POINT TYP	10	mm	10	mm	1
16	U	10	mm	10	mm	1
17	AUTOMATIC	10	mm	10	mm	1
18	CM	10	mm	10	mm	1
19	VALVE WITH HANDLE	10	mm	10	mm	1
20	T	100/100	mm	100/100	mm	1
21	PRO	10	mm	10	mm	1
22	T	100/100	mm	100/100	mm	1
23	PRO	10	mm	10	mm	1
24	MFL	100/100	mm	100/100	mm	1
25	MFL	10	mm	10	mm	2
26	VALVE WITH HANDLE	10	mm	10	mm	2
27	AUTOMATIC	10	mm	10	mm	1
28	T	100/100	mm	100/100	mm	1
29	U	10	mm	10	mm	2
30	PRO	10	mm	10	mm	1
31	MFL	10	mm	10	mm	2
32	FLOOR MARK	10	mm	10	mm	1
33	PRO	10	mm	10	mm	1
34	MFL	10	mm	10	mm	1
35	PRO	10	mm	10	mm	1
36	MFL	10	mm	10	mm	1
37	PRO	2	mm	2	mm	1
38	PRO	2	mm	2	mm	1
39	PRO	2	mm	2	mm	1
40	PRO	10	mm	10	mm	1
41	PRO	10	mm	10	mm	1
42	PRO	10	mm	10	mm	1
43	PRO	10	mm	10	mm	1
44	PRO	10	mm	10	mm	1
45	PRO	10	mm	10	mm	1
46	PRO	10	mm	10	mm	1
47	PRO	10	mm	10	mm	1
48	PRO	10	mm	10	mm	1
49	PRO	10	mm	10	mm	1
50	PRO	10	mm	10	mm	1
51	PRO	10	mm	10	mm	1
52	PRO	10	mm	10	mm	1
53	PRO	10	mm	10	mm	1
54	PRO	10	mm	10	mm	1
55	PRO	10	mm	10	mm	1
56	PRO	10	mm	10	mm	1
57	PRO	10	mm	10	mm	1
58	PRO	10	mm	10	mm	1
59	PRO	10	mm	10	mm	1
60	PRO	10	mm	10	mm	1
61	PRO	10	mm	10	mm	1
62	PRO	10	mm	10	mm	1
63	PRO	10	mm	10	mm	1
64	PRO	10	mm	10	mm	1
65	PRO	10	mm	10	mm	1
66	PRO	10	mm	10	mm	1
67	PRO	10	mm	10	mm	1
68	PRO	10	mm	10	mm	1
69	PRO	10	mm	10	mm	1
70	PRO	10	mm	10	mm	1
71	PRO	10	mm	10	mm	1
72	PRO	10	mm	10	mm	1
73	PRO	10	mm	10	mm	1
74	PRO	10	mm	10	mm	1
75	PRO	10	mm	10	mm	1
76	PRO	10	mm	10	mm	1
77	PRO	10	mm	10	mm	1
78	PRO	10	mm	10	mm	1
79	PRO	10	mm	10	mm	1
80	PRO	10	mm	10	mm	1
81	PRO	10	mm	10	mm	1
82	PRO	10	mm	10	mm	1
83	PRO	10	mm	10	mm	1
84	PRO	10	mm	10	mm	1
85	PRO	10	mm	10	mm	1
86	PRO	10	mm	10	mm	1
87	PRO	10	mm	10	mm	1
88	PRO	10	mm	10	mm	1
89	PRO	10	mm	10	mm	1
90	PRO	10	mm	10	mm	1
91	PRO	10	mm	10	mm	1
92	PRO	10	mm	10	mm	1
93	PRO	10	mm	10	mm	1
94	PRO	10	mm	10	mm	1
95	PRO	10	mm	10	mm	1
96	PRO	10	mm	10	mm	1
97	PRO	10	mm	10	mm	1
98	PRO	10	mm	10	mm	1
99	PRO	10	mm	10	mm	1
100	PRO	10	mm	10	mm	1

Engjell Xhaferri
Digitally signed by Engjell Xhaferri
Date: 2024.10.21 21:23:03 +0200

Klient: "Shoqëria Rajonale Ujësjellës Kanalizime Gjirokastrë"
Adresa: Gjirokastrë
Administrator: Gençan Kllaga

Investitor: Ministria e Infrastrukturës dhe Energjisë
AKUM
AGJENCIA SHQIPTARE E UJESJELLESAVE DHE WASTWATER MGMT

Projekti: "NDËRTIMI I UJËSJELLËSAVE PËR FSHATRA FUSHËBARDHË DHE ZHULAT, BASHKIA GJIROKASTËR"

Faza	140	Date	2024
Scale		no. shkalës	140
Shkollë			
Grupi i projektimit	Lisencë No. Nr. Leoncus	Firma	
Ing. Hidroteknik: Engjell Xhaferri	K.0520		
Ing. Hidroteknik: Sahit Ngjesh			
Ing. Hidroteknik: Fatjon Berberi			
Venduesi i projektit FUSHËBARDHË & ZHULAT	Faza		
	Projekti Zbatim		

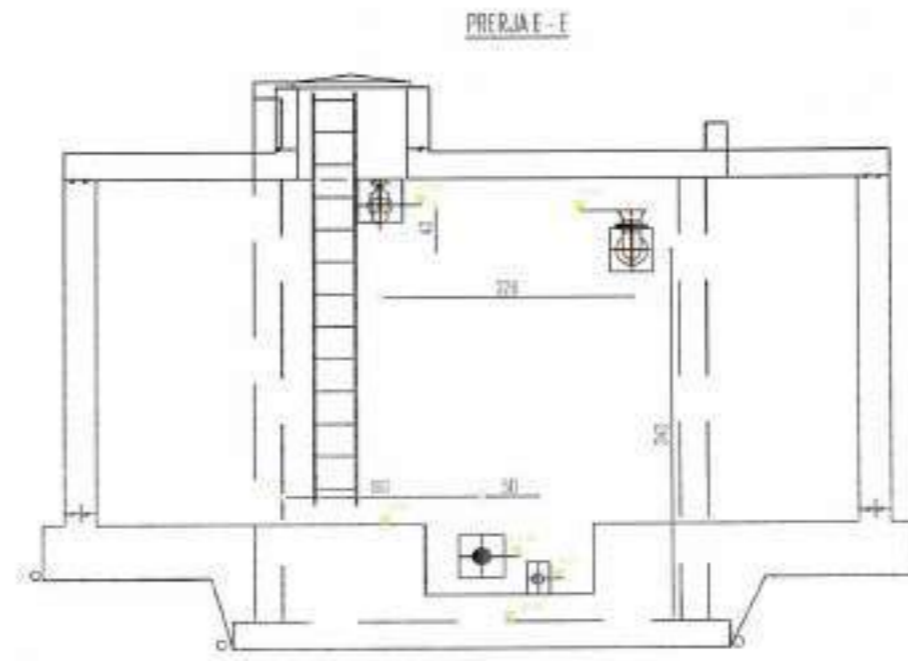
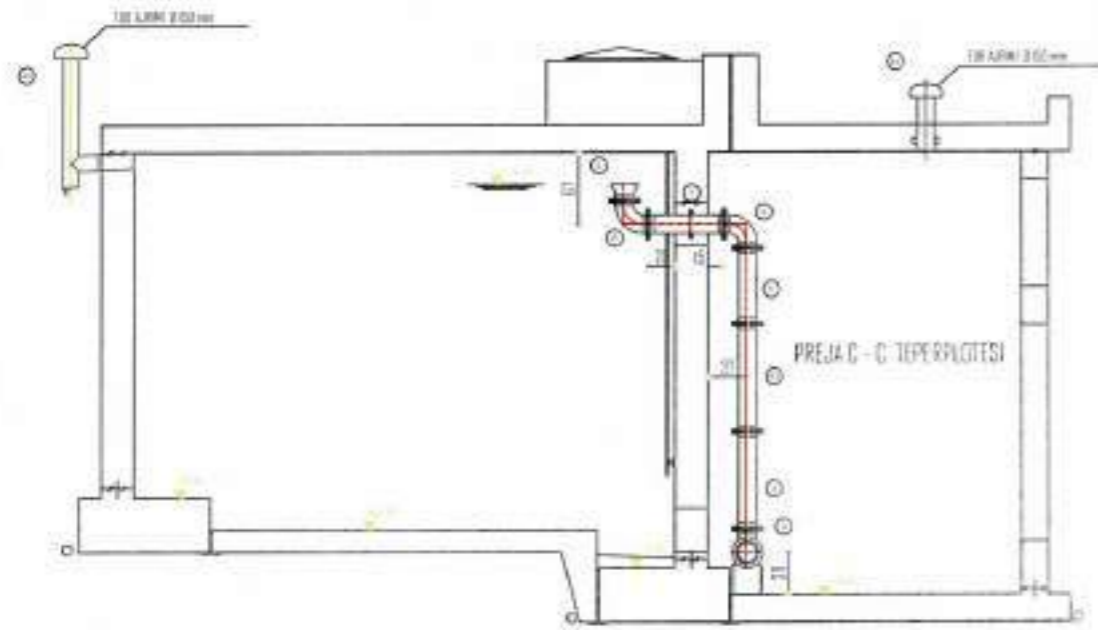
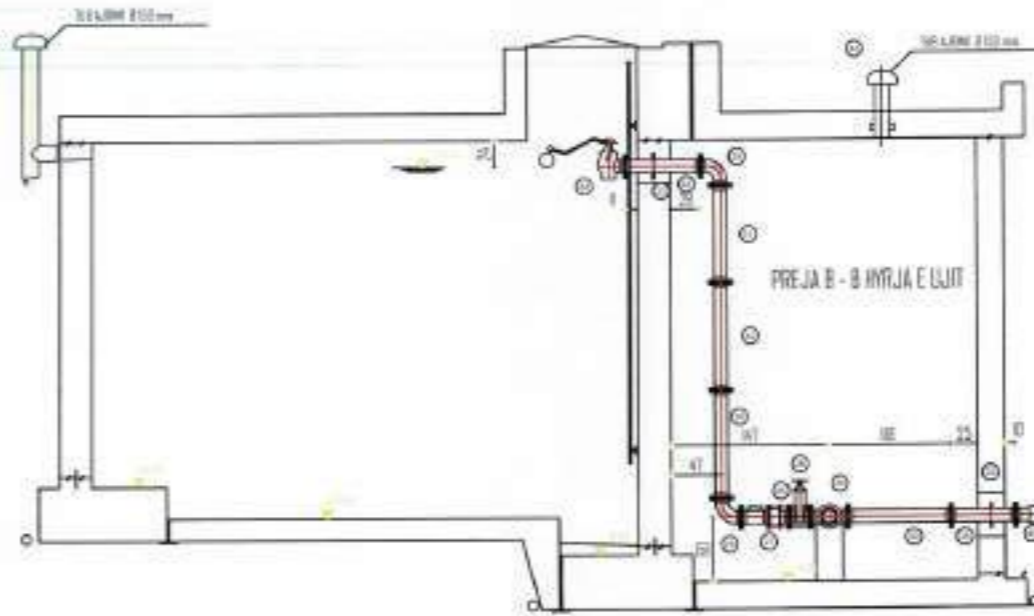
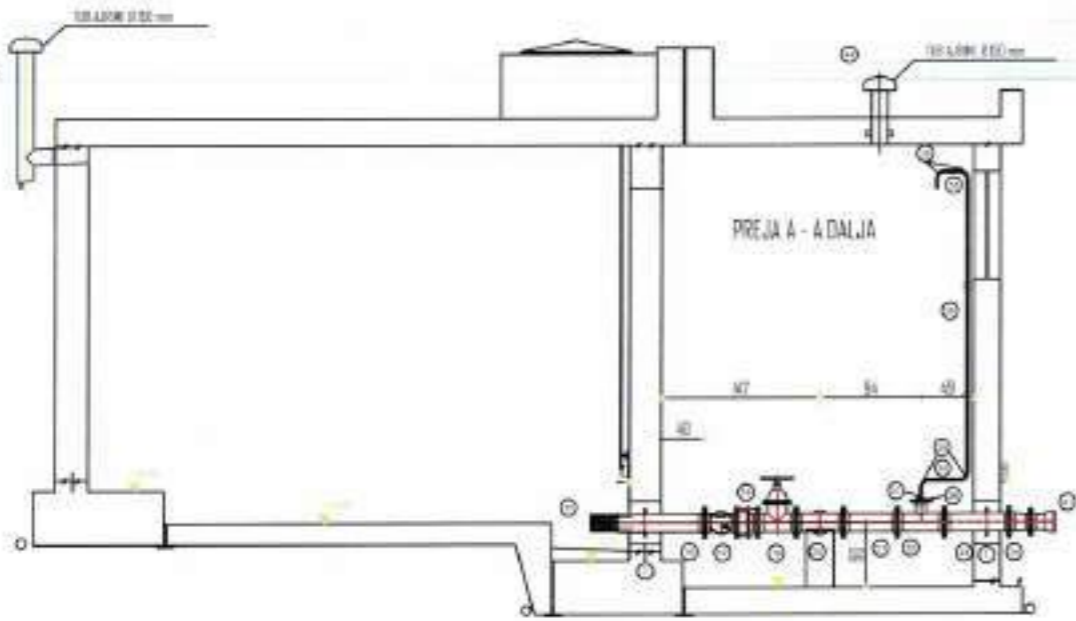

Engjell
Xhaferri

Digitally signed by
Engjell Xhaferri
Date: 2024.10.21
21:23:03 +0200







Klient: "Shoqëria Rajonale Pjesëtare Kanalizime Gjyrokastër" sh.p.k.
Adresa: GJYROKASTËR
Administrator: Geptian Gogo

Investor: Ministria e Infrastrukturës dhe Energjisë
AKUM
AGJENCIA KOSOVA PËR UJËT SHKALLËZORË DHE SHPËRTHYEMË

Projekti: "NDËRTIMI I UJËSJELLËSAVE PËR FSHATRRAT FUSHËBARDHË DHE ZHULAT, BASHKIA GJYROKASTËR"

Fleta	150	DETAJE TE DEPÇS NR.1 DHE NR.2 ZHULAT	Data:	2024
Scale	Shkalla		Nr. Fletës	150
Grup i projektimit		Licenca No. / No. Licenses	Firma	
Ing. Hidroteknik: Engjell Xhaferri		K 0026		
Ing. Hidroteknik: Saliq Njico				
Ing. Hidroteknik: Faizjon Bekiraj				
Venditorja e projektit		Faza		
FUSHËBARDHË & ZHULAT		Projekti / Objekti		

LEGJENDE

-  linje elektrike
-  ndricuesa 150V
-  ndricuesa 100V
-  celes
-  kuti shperndarese elektrike

PROJEKTI ELEKTRIK I SKEMES SE NDRICIMIT

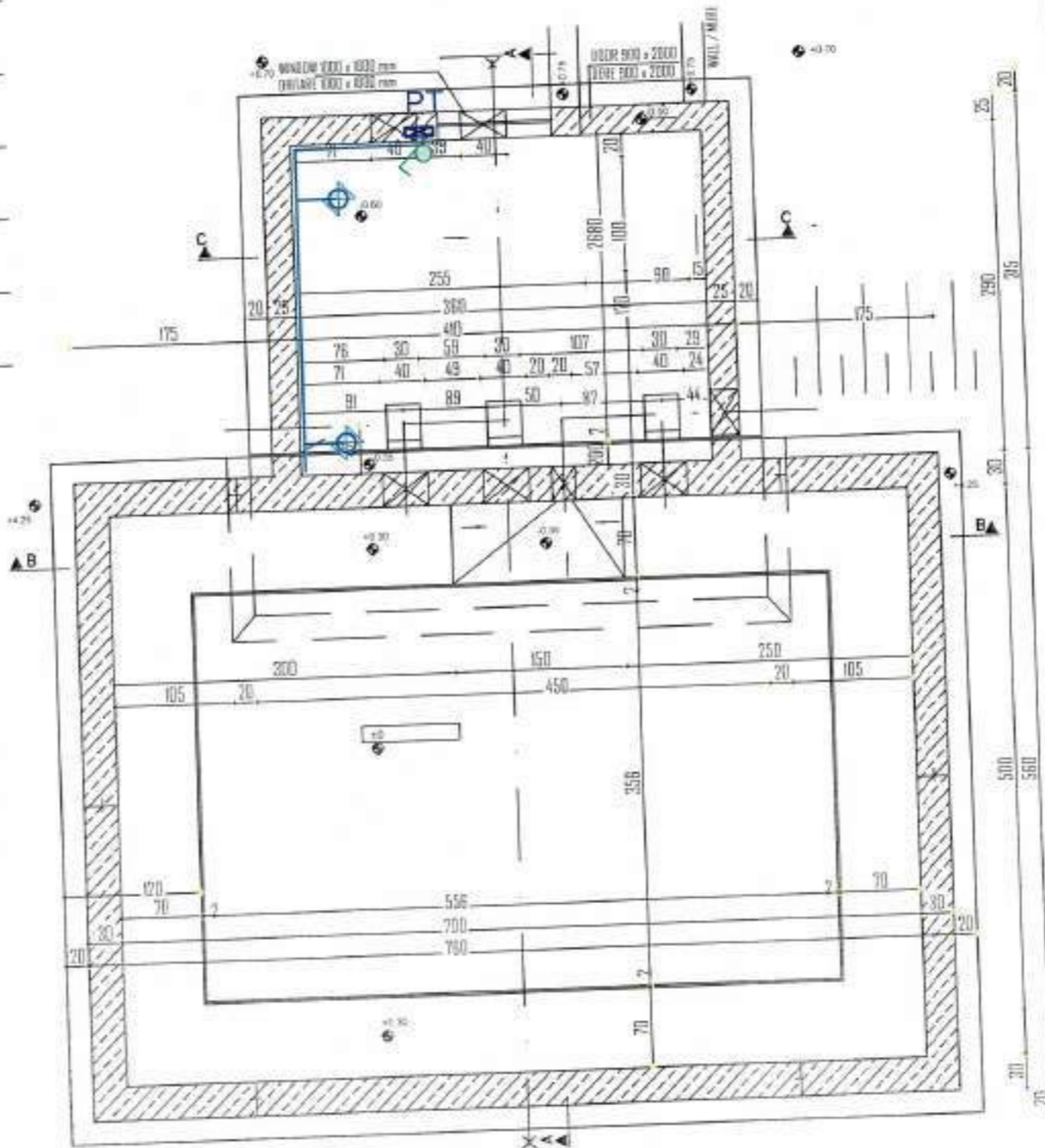

Klient: "Shoqëria Rajonale Ujësjellës Kanalizime Gjirokastrë" shtetërore
Adresa: Gjirokastrë
Administratë: Genjan Logo

Investor: Ministria e Infrastrukturës dhe Energjisë

Projekti: "NDËRTIMI I UJËSJELLËSAVE PËR FSHATRA FUSHËBARDHË DHE ZHULAT, BASHKIA GJIROKASTËR"

Faza:	101	Detaje të Depos Nr.1 dhe Nr.2 Zhulat	Data:	2024
Skala:			Nr. Vite:	
Grupi i projektimit:			Licenca Nr. M. Licencën:	
Ing. Hidroteknik: Engjell Xhaferri			K. 0528	
Ing. Hidroteknik: Sahit Ngjeli				
Ing. Hidroteknik: Fatjon Beqari				
Yllbërthë e projektit:	FUSHËBARDHË & ZHULAT	Faza:	Projekt Zhurat	

DETAJ MONTIMIT TE IMPIANTIT TE NaOCI

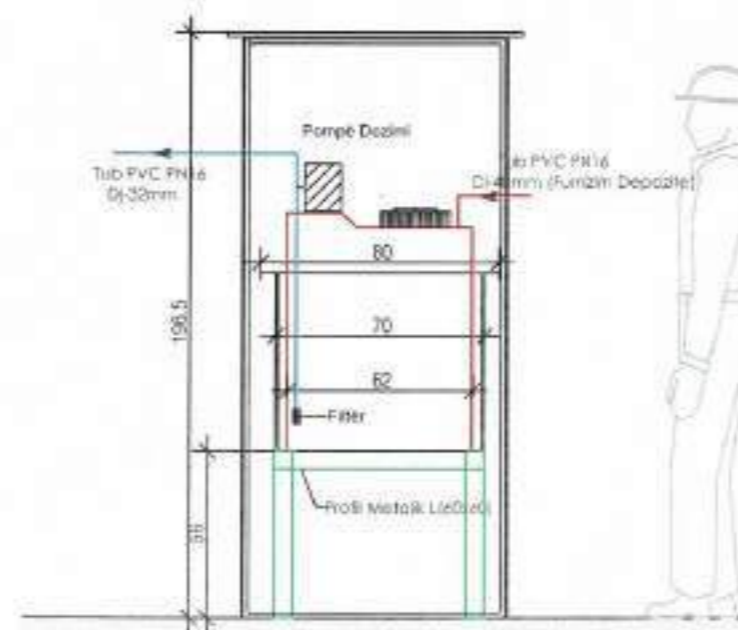
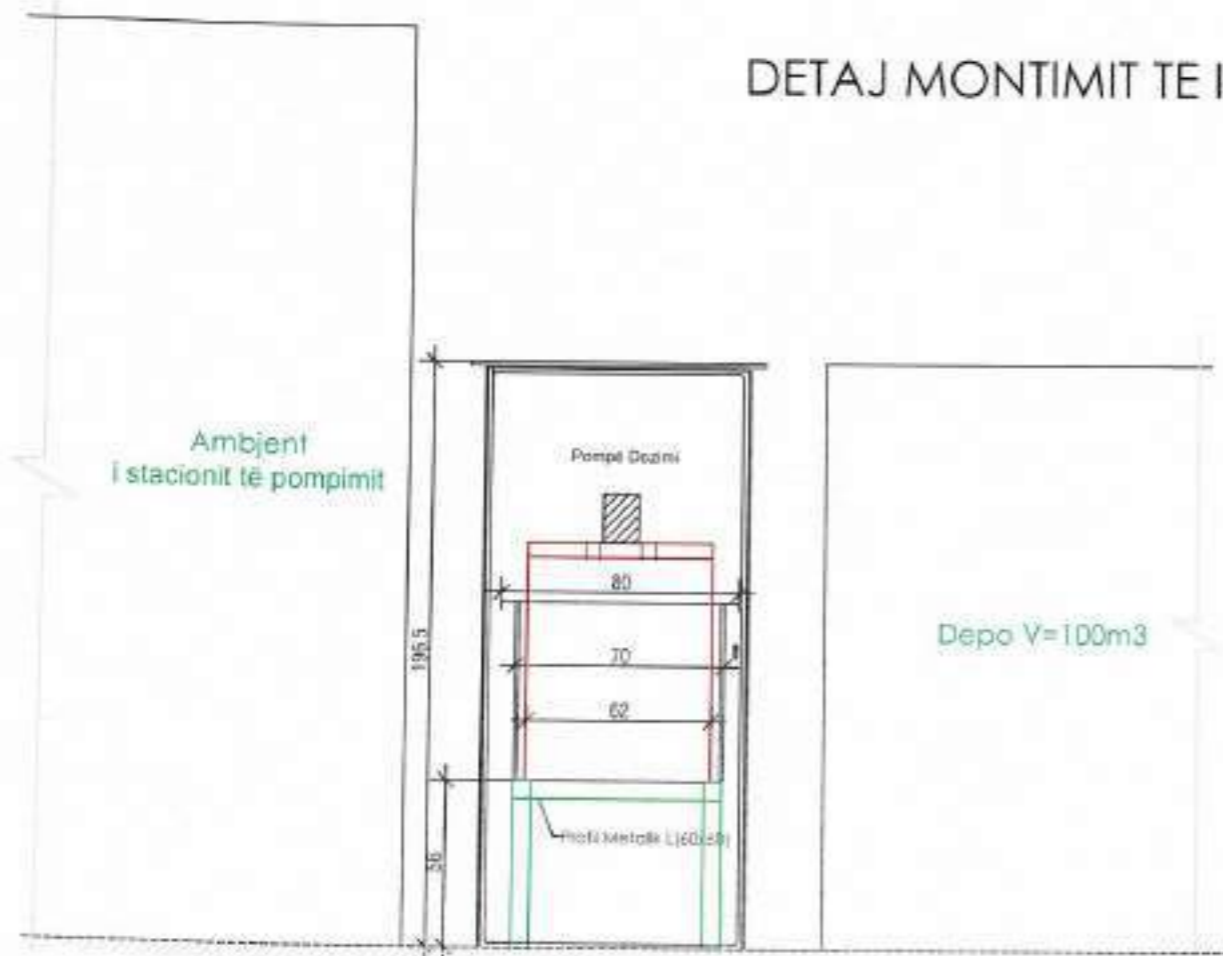

		Klient: "Shoqëria Rajonale Ujësjellës Kanalizim Gjirokastrë" sht.p Zëri: Gjirokastrë Administrator: Gentian Logo			
Investitor:		Ministria e Infrastrukturës dhe Energjisë  			
Projekt: "NDËRTIMI I UJËSJELLËSAVE PËR FSHATRA FUSHËBARDHË DHE ZHULAT, BASHKIA GJIROKASTËR"					
Fila: 102 Scale: 0/1:1 Data: 2024	DETAJI I IMPIANTIT TE NaCl NE DEPCN NR. 1			Kategoria: 102 Fila:	102
Grupi projektimi:		License No:			
Ing. Hidroteknik: Engjet Xhaferri		K.0925			
Ing. Hidroteknik: Sahë Ngjico					
Ing. Hidroteknik: Fatmir Beqiri					
Vendi dhe projekt: FUSHËBARDHË & ZHULAT		Fila:			Projekt Zbatim

Engjell Xhaferri
 Digitally signed by Engjell Xhaferri
 Date: 2024.10.21 21:23:03 +0200

PLANI I ARMIMIT TE THEMELIT, ZGARA E SIPERME

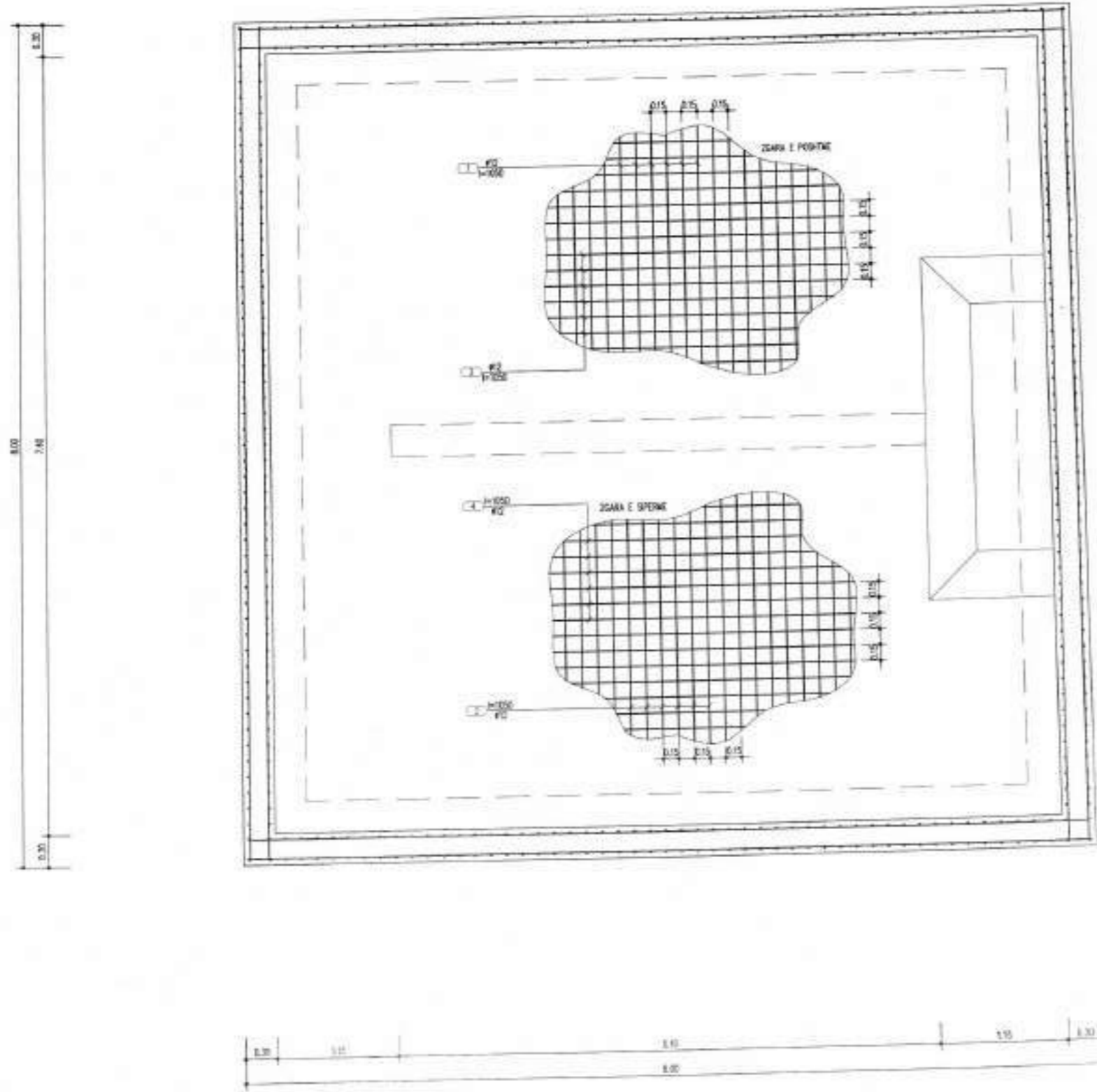

Klient: "Shoqëria Rajonale Ujësjellës Kanalizime Gjirokastrë" shtetërore
Administrator: Gentian Lloqi

Investitor: Ministria e Infrastrukturas dhe Energjisë

Projekti: "NDËRTIMI I UJESJELLËSAVE PËR FSHATRAZ FUSHËBARDHË DHE ZHULAT, BASHKIA GJIROKASTËR"

Futa	155	PLANI I ARMIMIT TE THEMELIT TE DEPOS 200 m ² -FUSHËBARDHË	Date	2024
Skala Shkallë	1:50		14.02.2024	155
Grupi projektues	Licencë Nr. M. Licencës		Titulli	
Ingj. Hidroteknik: Engjell Xhaferri	F.0025			
Ingj. Hidroteknik: Sefir Nqzhp				
Ingj. Hidroteknik: Fatem Bekteshi				
Vendosja e projektit	FUSHËBARDHË	Faza		
	ZHULAT	Projekt Zbatim		

Engjell Xhaferri
 Digitally signed by Engjell Xhaferri
 Date: 2024.10.21 21:23:03 +02'00'

PLANI I ARMIMIT TE THEMELIT, ZGARA E POSHTME

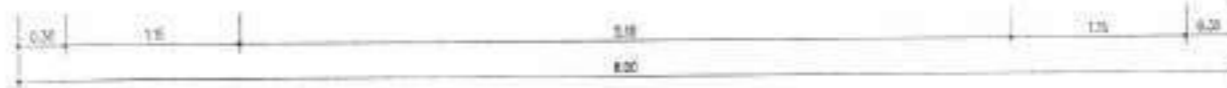
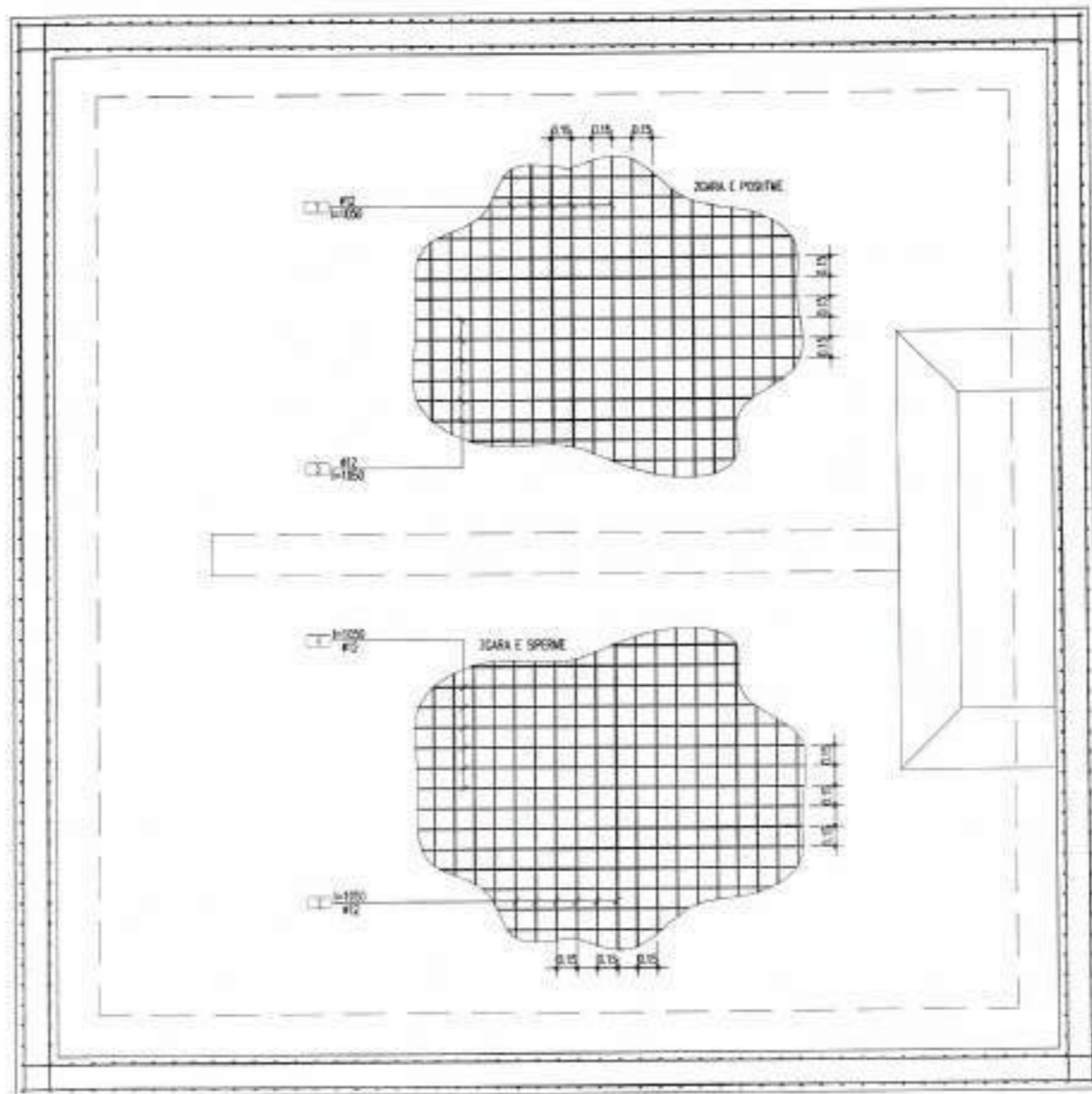

Klient: "Shoqëria Rejorale Ditesore e Kanalizime Gjrokastrë" et al.
 Adresa: GJIROKASTER
 Administrator: Gentian Llogu

Investor: Ministria e Infrastruktura dhe Energjisë

Projekti: "NDËRTIMI I UJËSJELLËSAVE PËR FSHATRRAT FUSHËBARDHË DHE ZHULAT, BASHKIA GJIROKASTËR"

Plan:	1:50	PLAN I ARMIMIT TE SOLETES SE DEPOS 200 m ³ FUSHËBARDHË	Data:	2024
Skala:	1:50		No. Dokument:	155
Grup projektimi:		Ing. Hidrotekna, Elgjet Xhaferri	Licencë No. Lic.0025	
		Ing. Hidrotekna, Esfëd Ngjeçi		
		Ing. Hidrotekna, Fatmir Beqiri		
Vendndarja e projektit:	FUSHËBARDHË	ZHULAT	Faza:	Projekti Detyrues

Engjell Xhaferri
 Digitally signed by Engjell Xhaferri
 Date: 2024.10.21 21:23:03 +02'00'

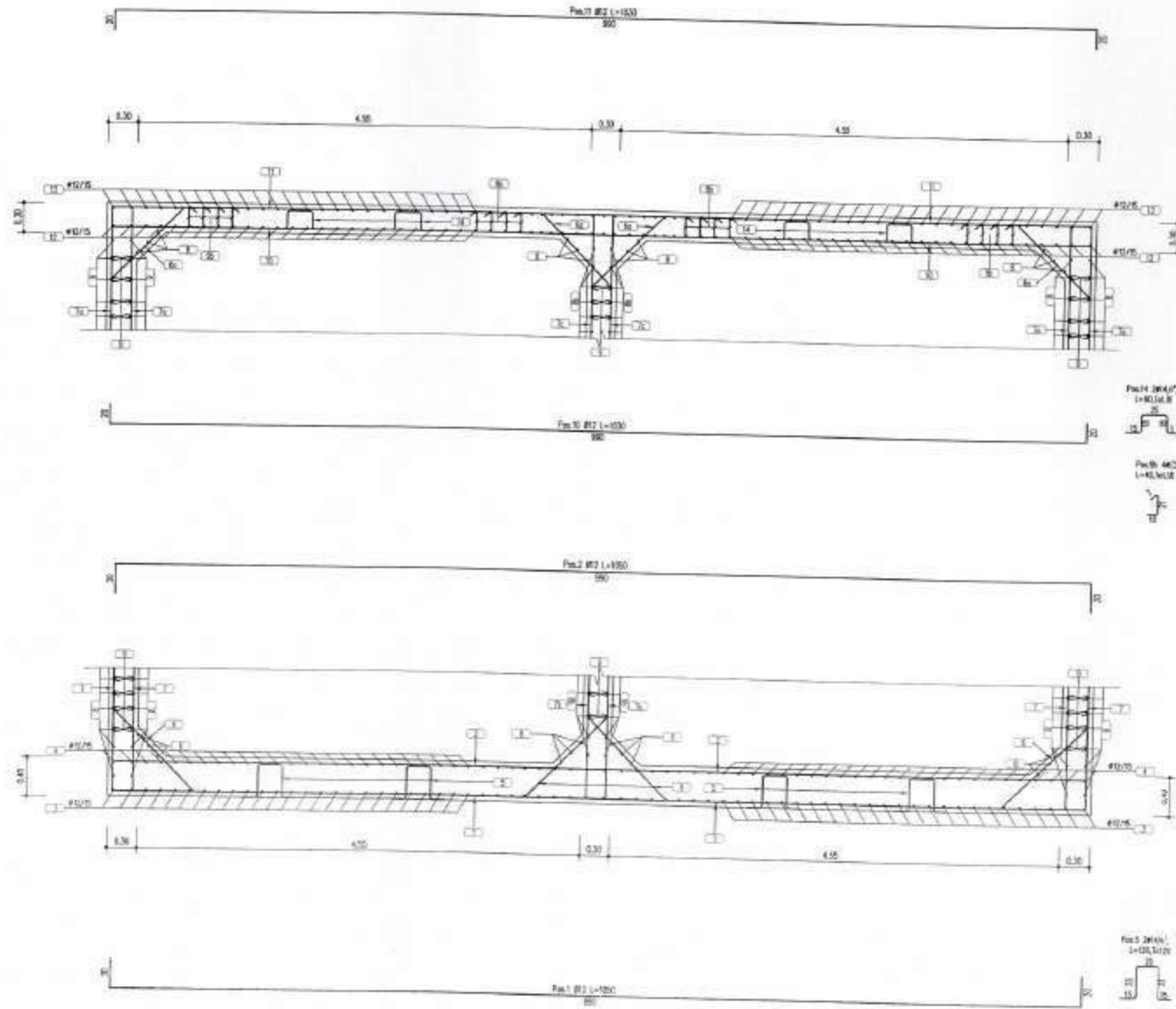

Engjell Xhaferri
 Digitally signed by Engjell Xhaferri
 Date: 2024.10.21 21:23:03 +0200



Klient:  "Shoqëria Rajonale Ujësjellës Kanalizime Gjirokastër" sh.p.a. Adresa: GJIROKASTËR Administrator: Gentian Vllas				
Investitor: Ministria e Infrastrukturës dhe Energjisë				
Projekti: "NDËRTIMI I UJËSJELLËSAVE PËR FSHATRRAT FUSHËBARDHË DHE ZHULAT, BASHKIA GJIROKASTËR"				
Titulli:	100	PRERJE TE ARMIIT TE SËLETES DHE THEMELIT TE DEPOS 210m ³ FUSHEBARDHE	Class:	2024
Skala:	1:50		Nr. Viteve:	150
Grup i projektimit:		Licencë No. / Nr. Licences:	Firma:	
Ing. Hidroteknik: Engjell Xhaferri		K 0825		
Ing. Hidroteknik: Sertit Ngjipi				
Ing. Hidroteknik: Fatjon Beqari				
Niveli i projektimit: FUSHEBARDHE ZHULAT		Faza: Projekt Zbatim		

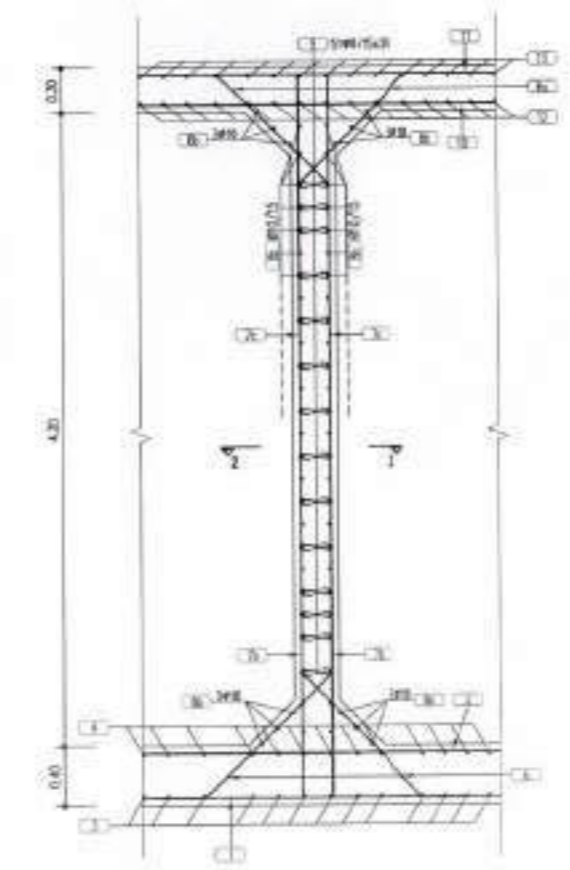
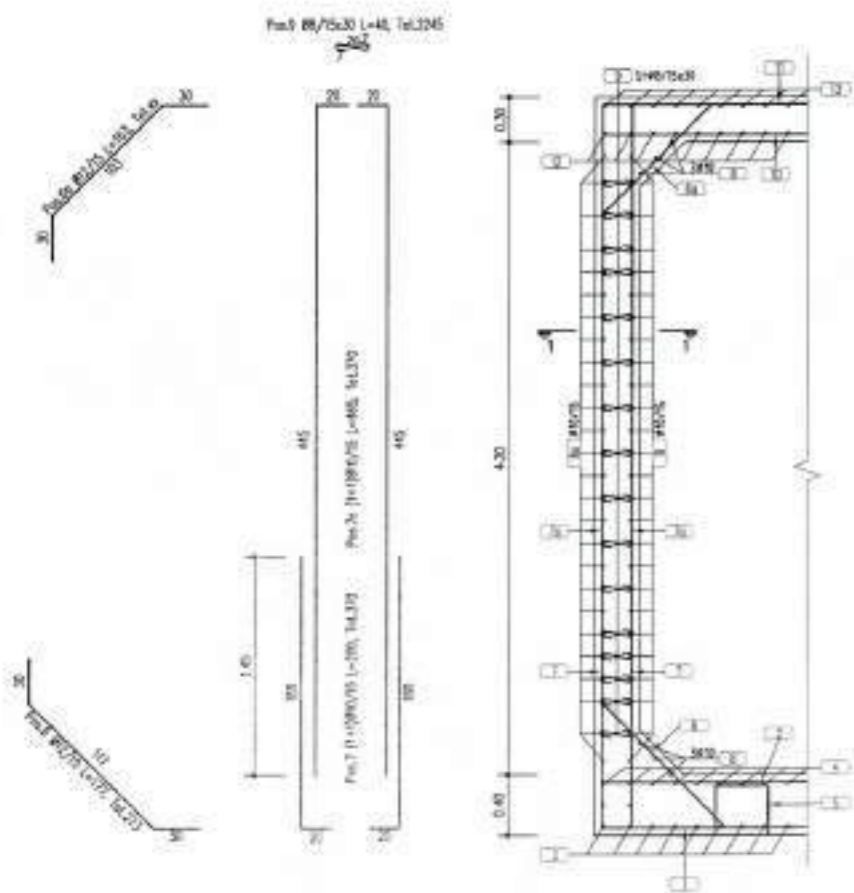
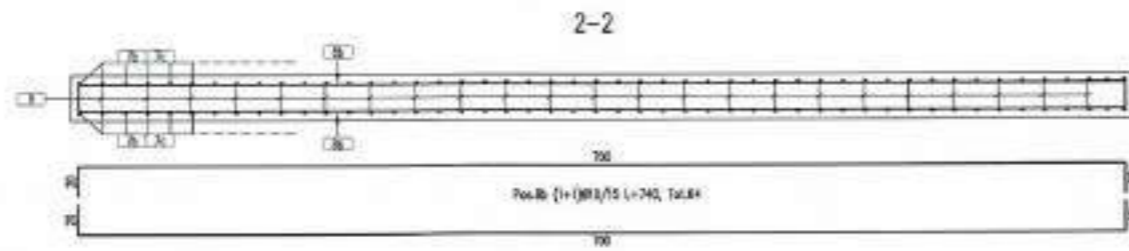

Engjell Xhaferri

Digitally signed by Engjell Xhaferri
Date: 2024.10.21 21:23:03 +02'00'



REPUBLIKA E SHQIPERISE
SHALLS KANALIZIME

"Shoqëria Regionale Ujësjellës Kanalizime Gjirokastër" sh.p.a
Adresa: GJIROKASTER

Administrator: Gentian Lloja

Investor: **Ministria e Infrastrukturës dhe Energjisë**



Projekti: **"NDËRTIMI I UJËSJELLËSAVE PËR FSHATRA FUSHËBARDHË DHE ZHULAT, BASHKIA GJIROKASTER"**

Faza	1/01	PRERJE TE ARMBIT TE MUREVE TE DEPOS 200 m ² FUSHËBARDHË	Data	2024
Skala	1:50		Nr. Vizimit	101
Grup projektant		Licence No. Nr. Licencas		
Ing. Hidroteknik	Engjell Xhaferri	K. 0025		
Ing. Hidroteknik	Sahit Ngjeo			
Ing. Hidroteknik	Faton Beqiri			
Vendbanuesi	FUSHËBARDHË & ZHULAT	Faza	Projekti Zbatim	

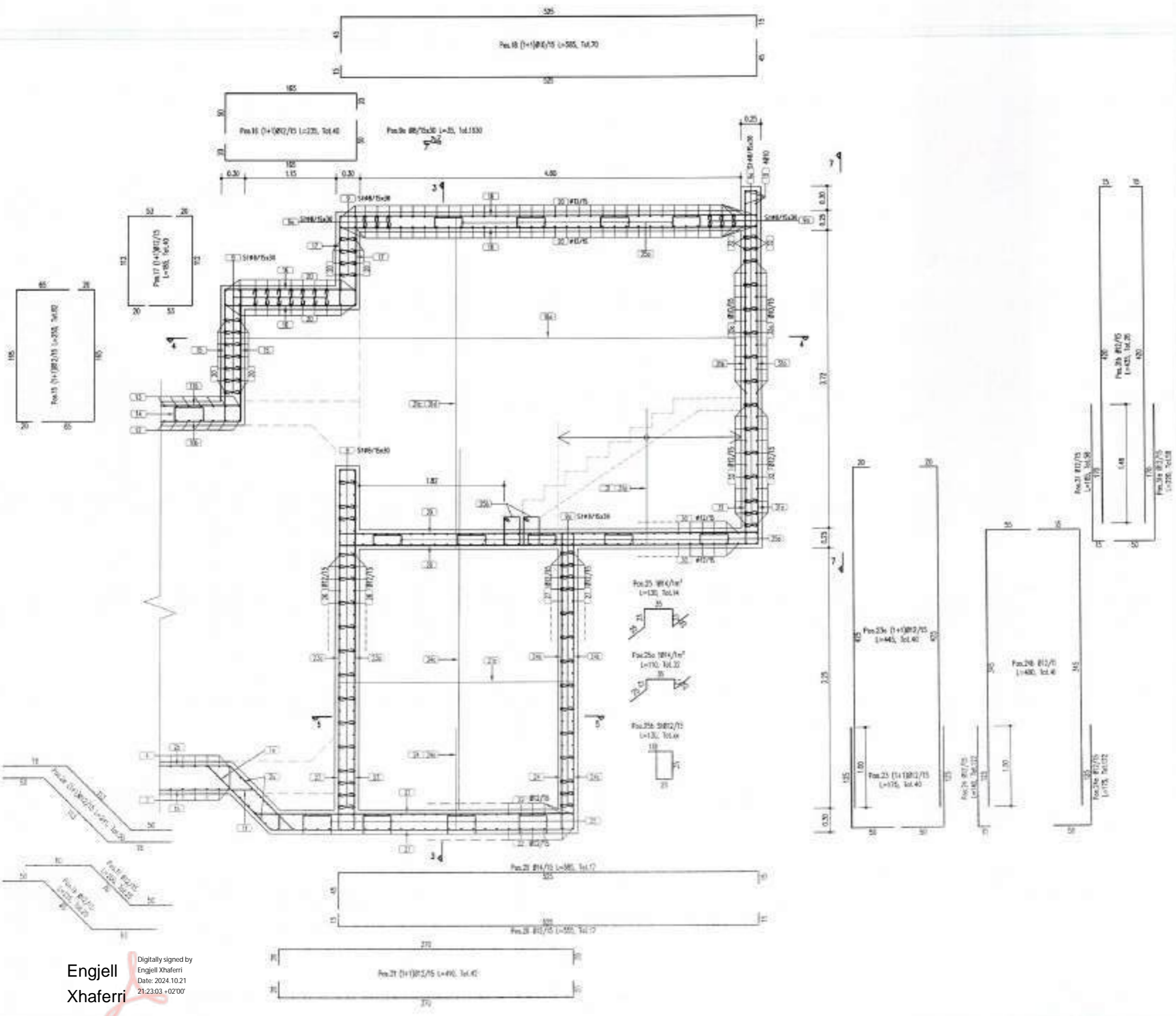

Engjell Xhaferri
 Digitally signed by Engjell Xhaferri
 Date: 2024.10.21 21:23:03 +0200



"Shoqëria Rajonale Ujësjellës Kanalizime Gjirokastrë"
 Adresa: BULEVARDI "17 Nëntori" N° 10, GJIROKASTË
 Administrator: Gentian Ligo



Ministria e Infrastrukturës dhe Energjisë



AKUM
 AGENCIA SHQIPTARE PËR UJËNJELLËSARIN DHE INFRASTRUKTURËN BASHKË

Projekt:
 "NDËRTIMI I UJËSJELLËSAVE PËR FSHATRA FUSHËBARDHË DHE ZHULAT, BASHKIA GJIROKASTËR"

Faza	102	PRERJE TE ARRIMIT TE MUREVE TE DEPOS 200 m ² FUSHËBARDHË	Data: 2024
Moshë Shkala	1:50		No. Viteve: 102
Grupi projektant		Licenca No. Nr. Licenses	Firma
Ing. Hidroteknik: Engjell Xhaferri		# 0525	
Ing. Hidroteknik: Saliq Ngjoci			
Ing. Hidroteknik: Faton Beqiri			
Wastewater treatment	FUSHËBARDHË & ZHULAT	Faza	Prejori Zborin

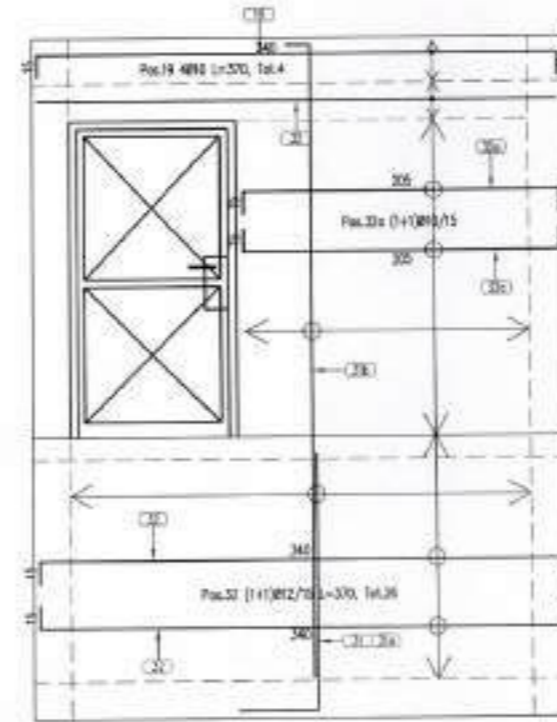
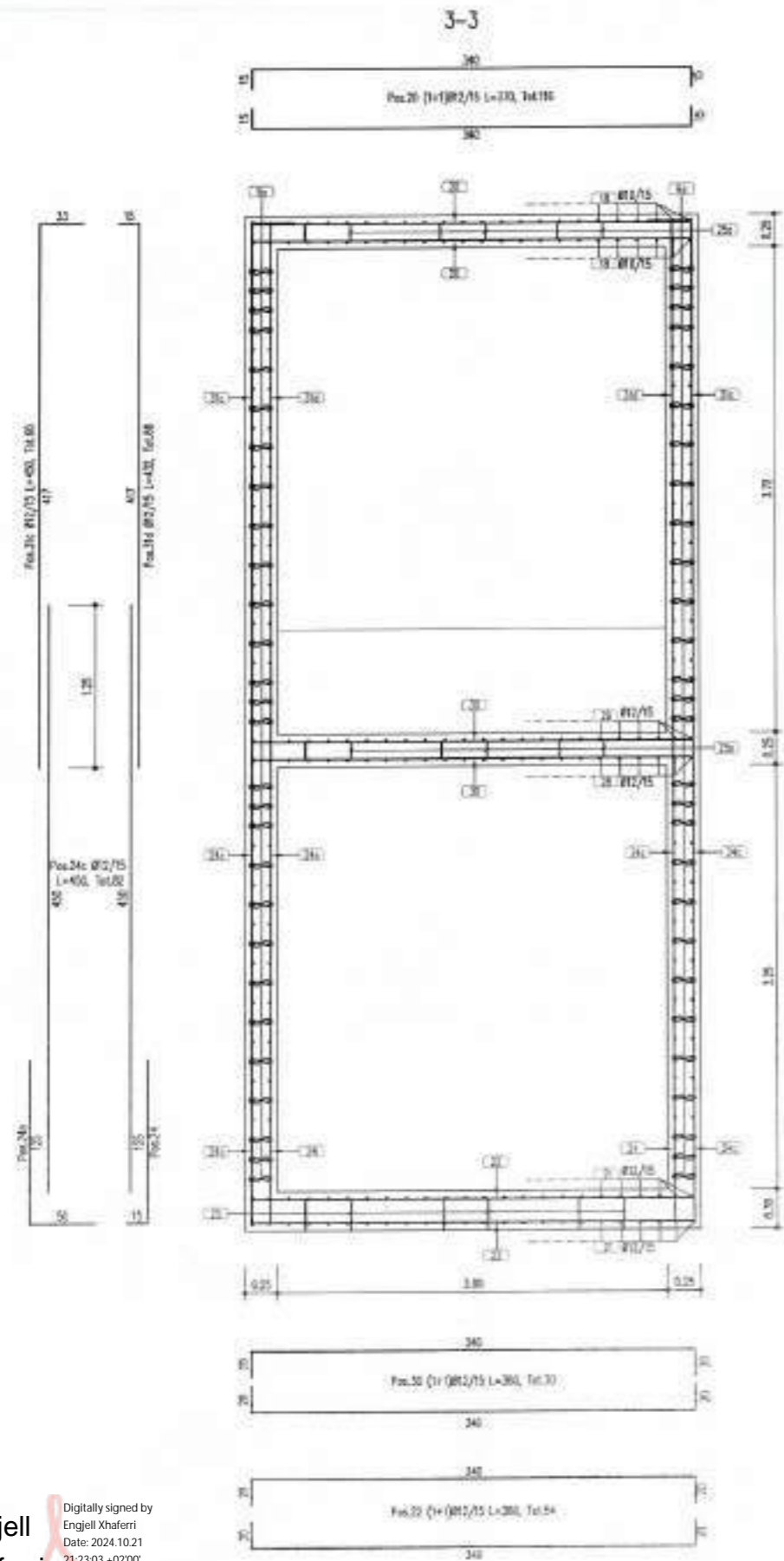

Engjell Xhaferri
 Digitally signed by Engjell Xhaferri
 Date: 2024.10.21 21:23:03 +02'00'



Klient: "Shoqëria Rajonale Ujësjellës Kanalizime Gjirokastrë"
 Adresa: GJIROKASTËR
 Administrator: Gentian Llogu

Investor: Ministria e Infrastrukturës dhe Energjisë
 AKUM
 AGENCIA KOMERCIALE PËR UJËN I PAJANUARË DHE MANTENIMIN E REÇEVË

Projekti: "NDËRTIMI I UJËSJELLËSAVE PËR FSHATRA T FUSHËBARDHË DHE ZHULAT, BASHKIA GJIROKASTËR"

Fletë	103	Data 2024	
Skala	1:50	PRERJE TE ARMIMIT TE MUREVE TE DEPOS 200 m ³ FUSHËBARDHË	
		No. Viteve	103
Grupi projektues:		Licence No. / Licences	Firma
Ing. Hidroteknik: Engjell Xhaferri		K.0025	
Ing. Hidroteknik: Sahit Ngjeç			
Ing. Hidroteknik: Fatjon Boshnjak			
Vendosja e përbërësve:			
FUSHËBARDHË & ZHULAT		Foto	
		Projekt Diagram	

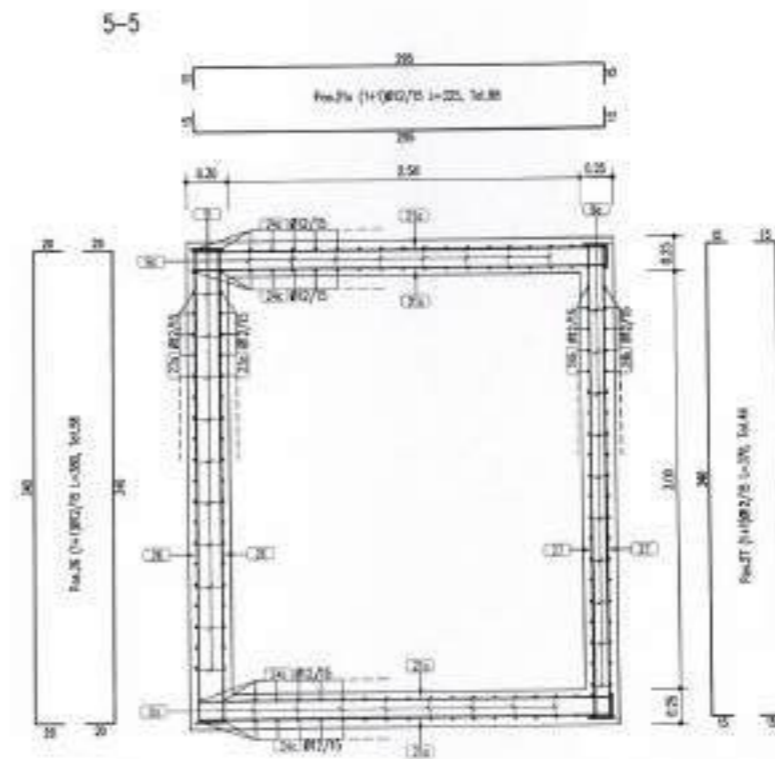
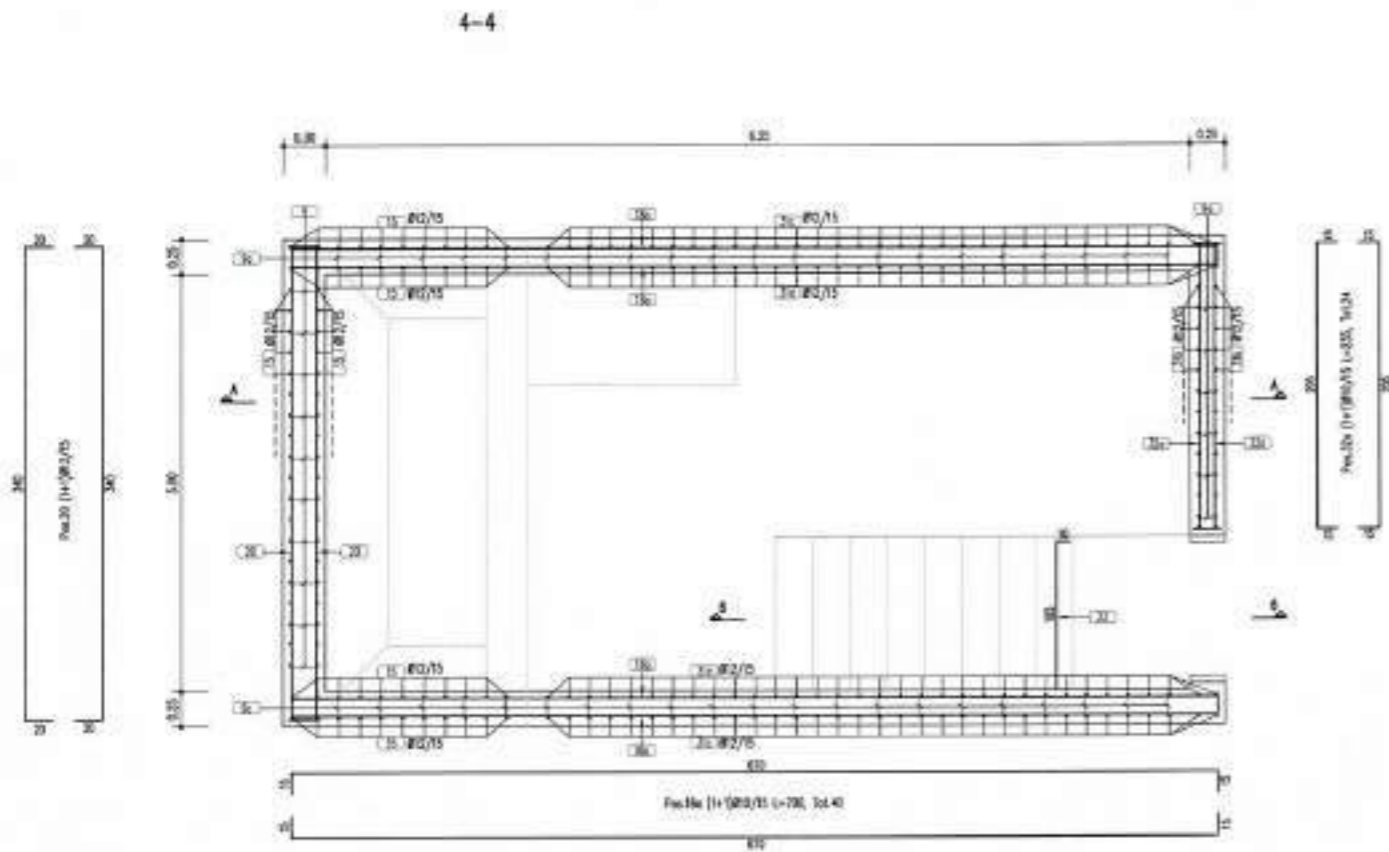

Engjell Xhaferri
 Digitally signed by Engjell Xhaferri
 Date: 2024.10.21 21:23:03 +0200



Klient: "Shoqëria Rajonale Ujësjellës Kanalizime Gjirokastër" shtet
 Adresa: GJIROKASTËR
 Administrator: Gentian Ligo



Investor: Ministria e Infrastrukturës dhe Energjisë



Projekti: "NDËRTIMI I UJËSJELLËSAVE PËR FSHATRA T FUSHËBARDHË DHE ZHULAT, BASHKIA GJIROKASTËR"

Fleta	164	PRËRJE TË ARRIMIT TË SHKALLËS SË 'DEPOS 200 m ³ ' FUSHËBARDHË	Data: 2024
Skala: Shkala	1:50		Nr. Vite: 164
	Grupi projektimi	Licenca Nr. Nr. Licencës	Firma
	Ing. Hidroteknik: Engjell Xhaferri	K.0021	 
	Ing. Hidroteknik: Sefir Ngjiri		
	Ing. Hidroteknik: Faton Beqari		
Vendosja e projektit	FUSHËBARDHË & ZHULAT	Faza	Projekti Zbatim

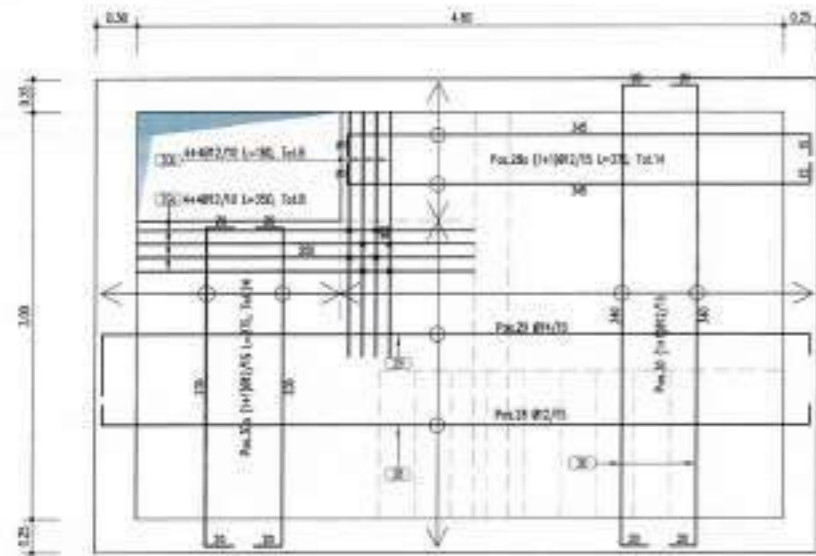

Tabele Armimi e Murit b/a / RC Wall Reinforcement List, H=1.70m

Nr./No.	Ø(mm)	Gjat. / Length L (cm)	Sasia / Quantity (cope/item)	Gjat. Tot/ Tot.Length/ (m)	Pesha njesi/ Unit Weight (kg/m)	Pesha Tot./ Tot. Weight/ (kg)	Pesha Tot. Tot. Weight (ton)
1	12	200	5	10.00	0.888	8.9	0.009
2	14	200	5	10.00	1.208	12.1	0.012
3	14	260	5	13.00	1.208	15.7	0.016
4	12	260	5	13.00	0.888	11.5	0.012
5	10	105	34	35.70	0.617	22.0	0.022
6	14	135	1	1.35	1.208	1.6	0.002
7	8	45	12	5.40	0.395	2.1	0.002
Total per 1ml						74.0	0.074
TOTAL L=5m						369.9	0.370

Engjell Xhaferri
Digitally signed by Engjell Xhaferri
Date: 2024.10.21
21:23:03 +0200

Tabele Armimi per Rezervuarin / Water Reservoir Reinforcement List

Nr./No.	Ø(mm)	Gjat. / Length L (cm)	Sasia / Quantity (cope/item)	Gjat. Tot/ Tot.Length/ (m)	Pesha njesi/ Unit Weight (kg/m)	Pesha Tot./ Tot. Weight/ (kg)	Pesha Tot. Tot. Weight (ton)
1	12	1050	35	367.50	0.888	326.3	0.326
1e	12	215	25	53.75	0.888	47.7	0.048
1f	12	200	25	50.00	0.888	44.4	0.044
2	12	1050	35	367.50	0.888	326.3	0.326
2e	12	241	50	120.50	0.888	107.0	0.107
3	12	49000	1	490.00	0.888	435.0	0.435
4	12	49000	1	490.00	0.888	435.0	0.435
5	14	120	120	144.00	1.208	174.0	0.174
6	12	177	273	483.21	0.888	428.0	0.429
6a	12	163	273	444.99	0.888	395.1	0.395
7	10	200	371	742.00	0.617	457.5	0.457
7a	10	465	371	1725.15	0.617	1063.6	1.064
7b	12	200	96	192.00	0.888	170.5	0.170
7c	12	500	96	480.00	0.888	426.2	0.426
8	10	806	128	1031.68	0.617	636.1	0.636
8a	10	838	104	871.52	0.617	537.3	0.537
8b	10	740	64	473.60	0.617	290.0	0.292
9	8	40	2245	898.00	0.395	354.3	0.354
9a	8	35	1080	360.50	0.395	142.2	0.142
9b	8	40	536	214.40	0.395	84.6	0.085
10	12	1090	35	360.50	0.888	320.1	0.320
11	12	1030	35	360.50	0.888	320.1	0.320
12	12	49000	1	490.00	0.888	435.0	0.435
13	12	49000	1	490.00	0.888	435.0	0.435
14	14	90	80	72.00	1.208	87.0	0.087
15	12	250	82	205.00	0.888	182.0	0.182
16	12	235	40	94.00	0.888	83.5	0.083
17	12	185	40	74.00	0.888	65.7	0.066
18	10	585	70	409.50	0.617	252.5	0.252
18a	10	700	40	280.00	0.617	172.6	0.173
19	10	370	4	14.80	0.617	9.1	0.009
20	12	380	116	440.80	0.888	391.3	0.391
21	12	410	48	196.80	0.888	174.7	0.175
21a	12	325	88	286.00	0.888	253.9	0.254
22	12	380	54	205.20	0.888	182.2	0.182
23	12	175	40	70.00	0.888	62.1	0.062
23a	12	445	40	178.00	0.888	158.0	0.158
24	12	140	122	170.80	0.888	151.6	0.152
24a	12	175	122	213.50	0.888	189.5	0.190
24b	12	400	40	160.00	0.888	142.1	0.142
24c	12	450	82	369.00	0.888	327.6	0.328
25	14	130	14	18.20	1.208	22.0	0.022
25a	14	110	32	35.20	1.208	42.5	0.043
25b	12	130	14	18.20	0.888	16.2	0.016
26	12	380	58	220.40	0.888	195.7	0.196
27	12	370	44	162.80	0.888	144.5	0.145
28	12	555	17	94.35	0.888	83.8	0.084
29	14	585	17	99.45	1.208	120.2	0.120
28a	12	375	14	52.50	0.888	46.6	0.047
29a	14	250	8	20.00	1.208	24.2	0.024
30	12	380	70	266.00	0.888	236.2	0.236
30a	12	275	24	66.00	0.888	58.6	0.059
30b	12	180	8	14.40	0.888	12.8	0.013
31	12	185	58	107.30	0.888	95.3	0.095
31a	12	220	58	127.60	0.888	113.3	0.113
31b	12	435	26	113.10	0.888	100.4	0.100
31c	12	450	66	297.00	0.888	263.7	0.264
31d	12	432	66	285.12	0.888	253.1	0.253
32	12	370	26	96.20	0.888	85.4	0.085
32a	10	235	24	56.40	0.617	34.8	0.035
33	12	387	7	27.09	0.888	24.1	0.024
34	12	387	7	27.09	0.888	24.1	0.024
34a	10	160	7	11.20	0.617	6.9	0.007
35	8	115	34	39.10	0.395	15.4	0.015
35a	14	115	8	9.20	1.208	11.1	0.011
TOTAL						1310.5	13.3105

Ministria e Infrastrukturës dhe Energjisë
AKUM
AGENCIA NATIONALE E PLANIMIT URBAN DHE KONSTRUKTIVITETIT

Klient: "Shoqëria Rajonale Ujësjellës Kanalizime Gjirokaster" - Adresa: GJIROKASTER, Administrator: Gentian Logo

Investor: Ministria e Infrastrukturës dhe Energjisë

Projekti: "NDËRTIMI I UJËSJELLËSAVE PËR FSHATRA T FUSHËBARDHË DHE ZHULAT, BASHKIA GJIROKASTER"

Fala	750	FRERJE TE ARMIMIT TE DEPOS 200 m ² FUSHËBARDHË	Data:	2024
Scale Dhata	1:50		Nr. Votimi:	105
Grupi i projektimit		License No / Nr. Licencas	Firma	
Ing. Hidroteknik: Engjell Xhaferri		K.0025		
Ing. Hidroteknik: Sahit Ngjeli				
Ing. Hidroteknik: Fazlon Beqiri				
Vendosja e projektit		Faza:	Projekti Zhvendos	
FUSHËBARDHË & ZHULAT				

Engjell Xhaferri
Digitally signed by Engjell Xhaferri
Date: 2024.10.21
21:23:03 +0200

DETAJE TE RRETHIMIT TE DEPOS

DETAJ I RRETHIMIT

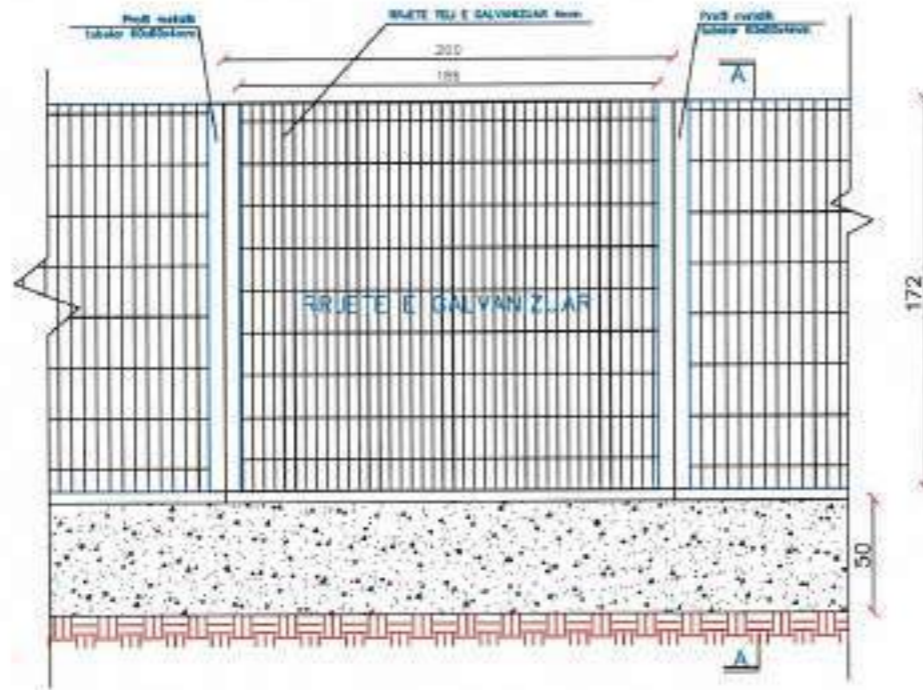

PRERJA A-A

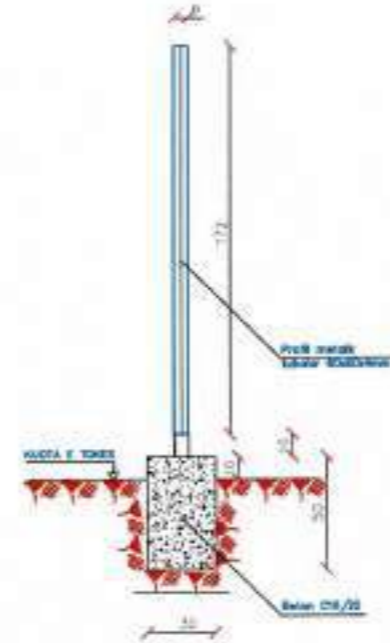

DETAJI I PORTES

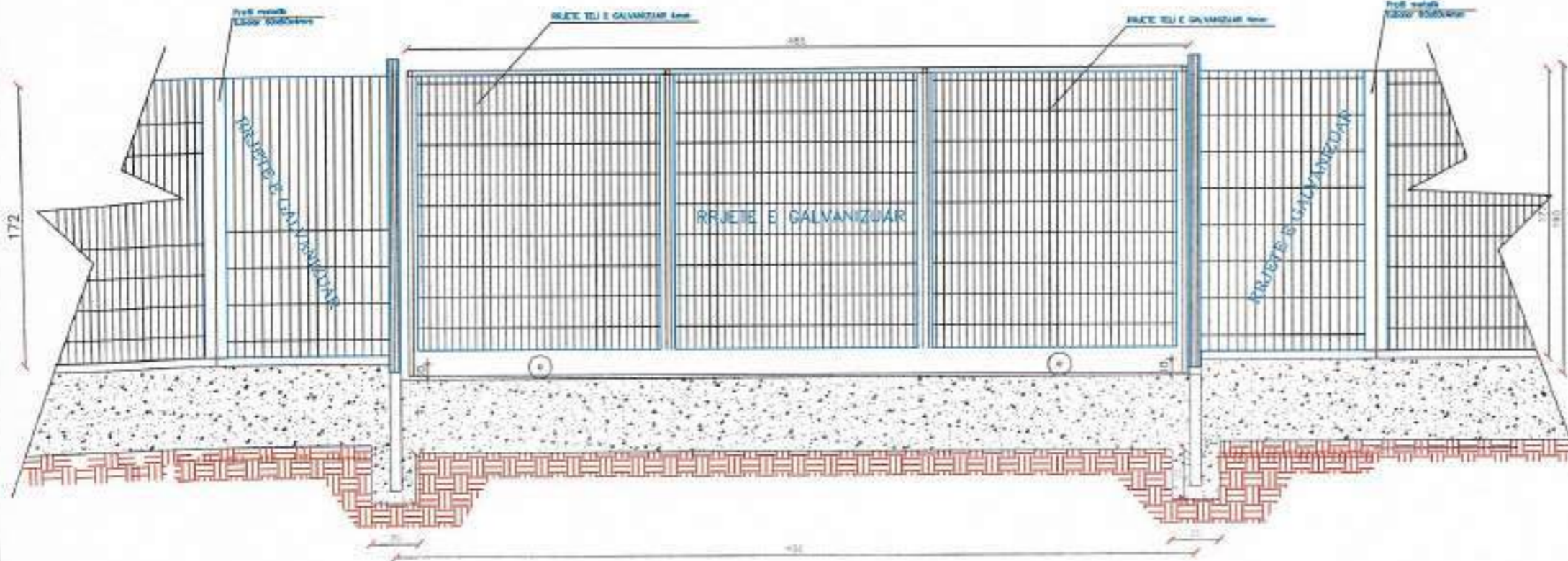

Engjell

Digitally signed by
Engjell Xhaferr
Date: 2024.10.21
21:23:03 +0200

SHENIMET

- Rrethimi i territorit të depos do të bëhet me zgavrë metalike të galvanizuar (profila tërthore dhe horizontale).
- Kolonat të realizohen me profile metalike (60x60x4)mm dhe të vendosen në distancë edo 2m nga njëra tjetra.



Klient:	"Shoqëria Rajonale e Ujësjellës Kanalizime Gjirokastrë" sht.p.a. Adresa: Gjirokastrë Administrator: Gentian Logo		
Investitor:	Ministria e Infrastrukturas dhe Energjisë 		
Projekti:	"NDËRTIMI I UJËSJELLËSAVE PËR FSHATRA FUSHËBARDHË DHE ZHULAT, BASHKIA GJIROKASTËR"		
Fila	166	Detaj	2024
Dok. Shkoll.		DETAJ I RRETHIMIT TE DEPOS	
		nr. vjetor	166
	Grup i projektimit:	Licencë No. Nr. Licencas	Firma
	Ing. Hidroteknik: Engjell Xhaferr	K.0025	
	Ing. Hidroteknik: Sahri Ngjesh		
	Ing. Hidroteknik: Fatjon Beqiri		
Vendosja e projektit:	FUSHËBARDHË & ZHULAT	Faza	Projekt Zbatim

PLANIMETRIA TAVANIT

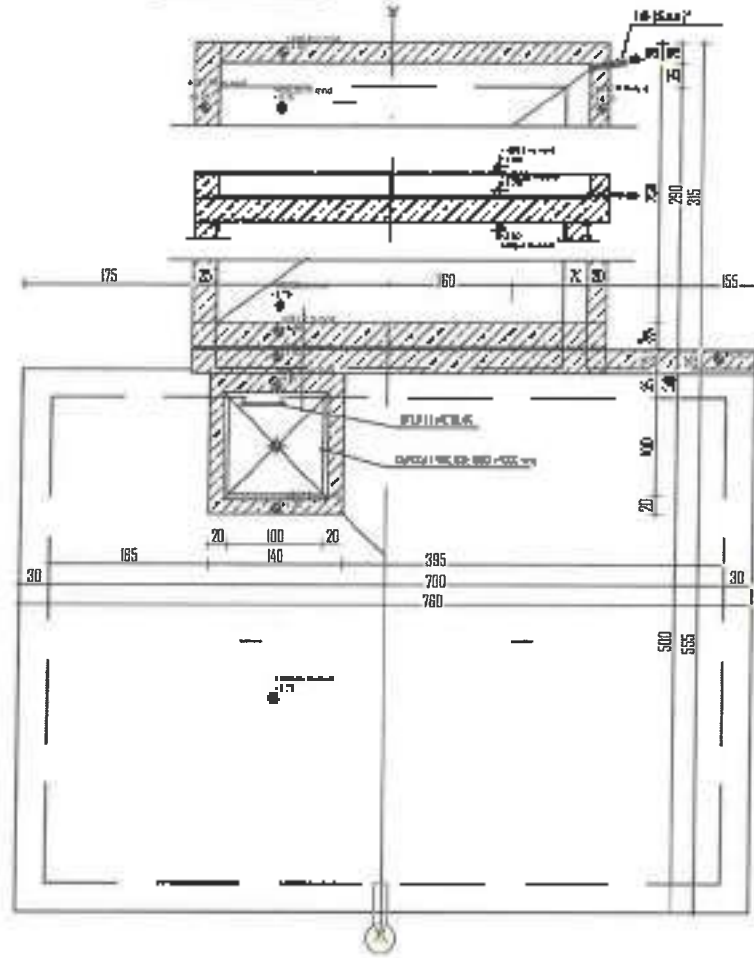

PLANIMETRIA E DYS-HEMBESE

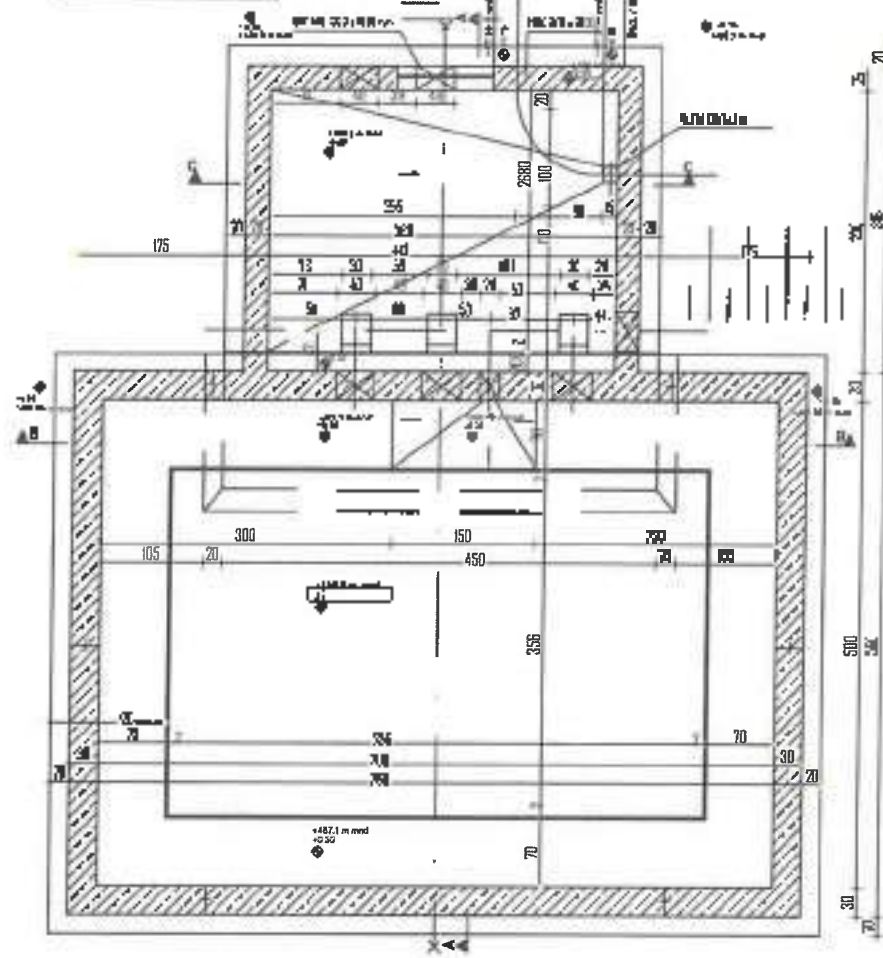

Udhëzime teknike për projektimin dhe ndërtimin e depozitave të ujit të pijshëm:
 - Niveli i ujit në depozitë të ndërtuara në tokë të thatë duhet të jetë më i ulët se niveli i ujit në tokë të lagësht.
 - Niveli i ujit në depozitë të ndërtuara në tokë të thatë duhet të jetë më i ulët se niveli i ujit në tokë të lagësht.
 - Niveli i ujit në depozitë të ndërtuara në tokë të thatë duhet të jetë më i ulët se niveli i ujit në tokë të lagësht.

Shprehja:
 Qëllimi i kësaj Depozite Nr. 1 dhe Depozite Nr. 2 është zhvillimi i rezesë absolute të kapaciteteve të ujit të pijshëm për depozitë Nr. 1.
 Niveli i ujit në depozitë Nr. 2 (javë 16 në rreze poshtë)

PRERJA A-A

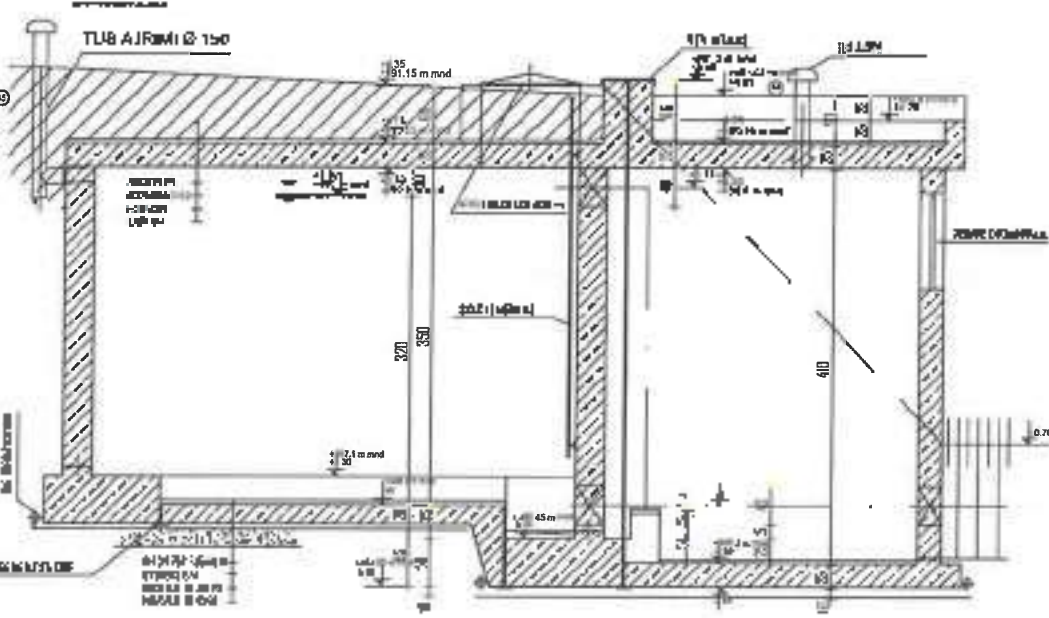

PRERJA B-B

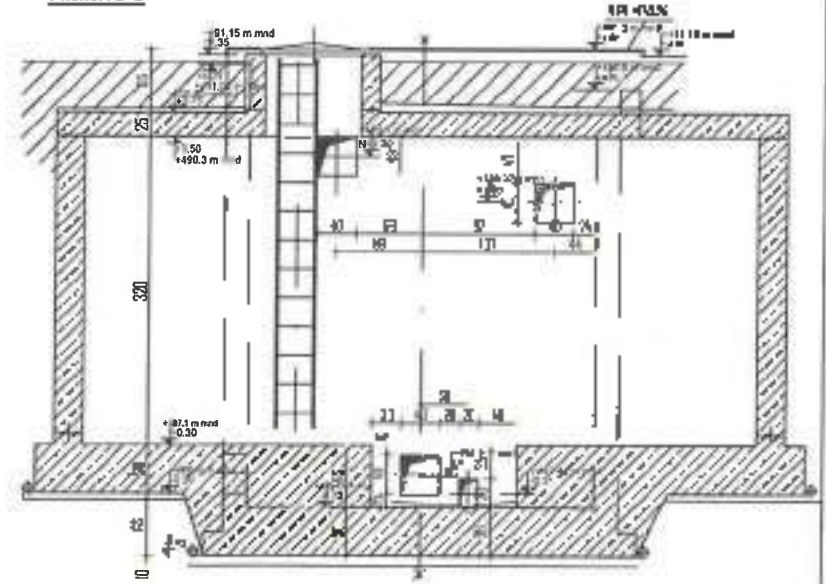

"Shoqëria Rajonale Ujësjellës Këmbëzime Gjirokaster" sh.p.k.
 Adresa: GJIROKASTER
 Administrator: Gentian Liqo

Investitor: Ministria e Infrastrukturës dhe Energjisë



Projekti: "NDËRTIMI I UJËSJELLËSARVE PËR PSHATRIAT FUSHËBARDHË DHE ZHULAT, BASHKIA GJIROKASTER"

Fofo	147	Qmë	2824
Scale	1:100	Bl. Nr. 1000	148
DETALJE TE DEPOZ NR. 1 DHE NR. 2 ZHULAT		Grufi i projektit	Luarat no. H. Luaro
		Ing. Herndon: Egert Xhafa	0903
		Ing. Hoxha: Sulej Aliçaj	
		Ing. Hidrologik: Faqir Dajçaj	
Vendosja e projektit		Faza	
FUSHËBARDHË & ZHULAT		Projekti i ujit	

ARMINI DYSHEMESE (SHIFRAT E POSHTEME)

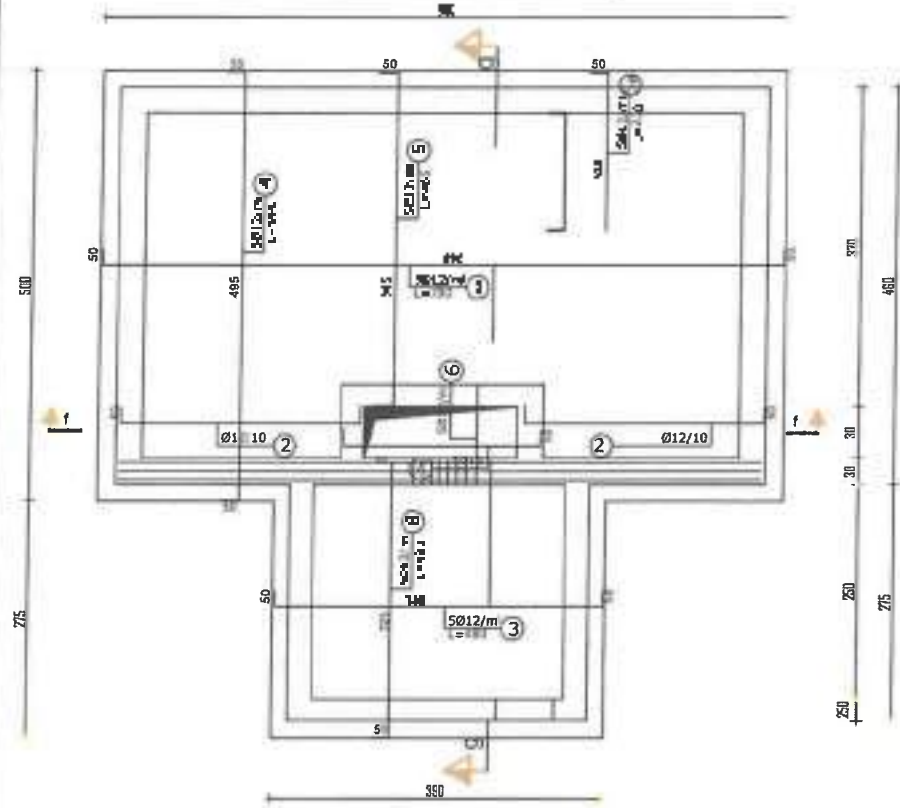

ARMINI DYSHEMESE (SHIFRAT E SIPIRME)

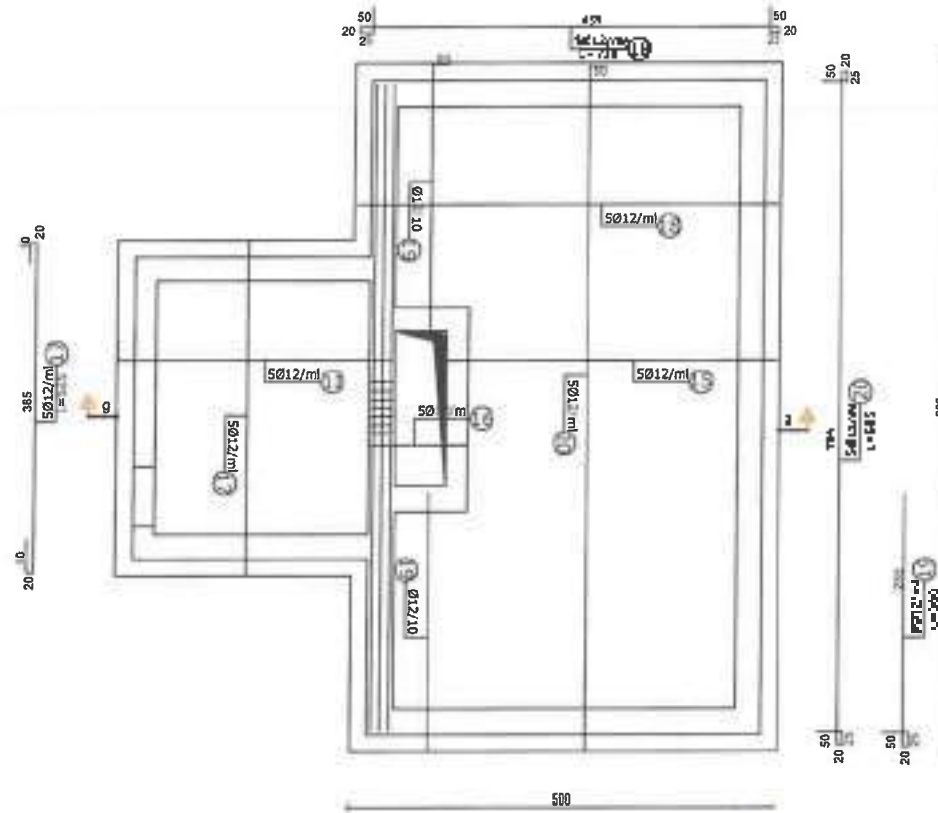

SECTION I-I PRERJA I-F

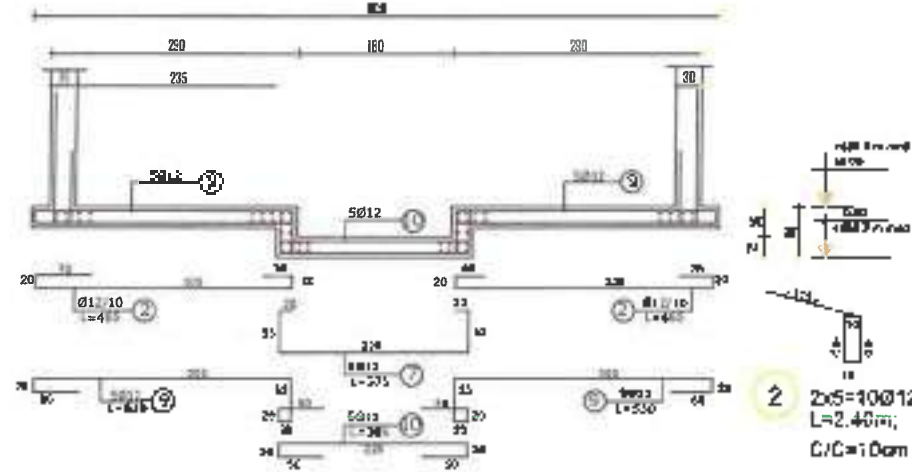

SECTION I-I PRERJA G-1

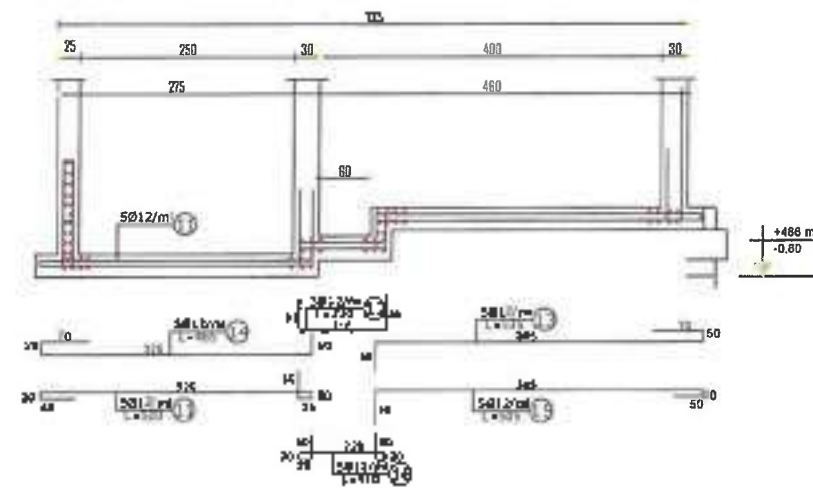

Shënime

Duke qenur në Drekt. N. 1 dhe Drejt. N. 2 të Zërit të 18 (qëllim) të Komitetit të
 Qendror të Përbashkët të
 punës për drejt. N. 1
 Kushtet shprehëse të drejt. N. 2 (para 16) të punës.

 Republika e Shqipërisë
 "Shoqëria Rajonale Ujësjellës
 Kanalizime Gjirokastrë" SH.A
 Administrator: Gentian Ligo

Investitor: **Ministria e Infrastrukturas dhe Energjitikës**



Projekt: **"INDERTIMI I UJËSHELLESAVE PËR FSHATRA
 FUSHËBARDHË DHE ZHULAT, QASHERIA GJIROKASTËR"**

Titulli	144	Detaje të Projektit dhe N.K.2 ZHULAT		Udhë	2024
Skala	1:100			R. Udhë	1:100
Shprehja		Emri i Projektit	Udhë No 14 Udhë		
		Ing. Hidroteknik, Inxhinier Zhyrt	M.0725		
		Ing. Hidroteknik, Inxhinier Zhyrt			
		Ing. Hidroteknik, Inxhinier Zhyrt			
Veprimtari i Projektit	FUSHËBARDHË & ZHULAT	Foto	Projekt Zonë		

ARMIMI I SOLETES TE MBULIMIT (SHUFRA E SIPERME)

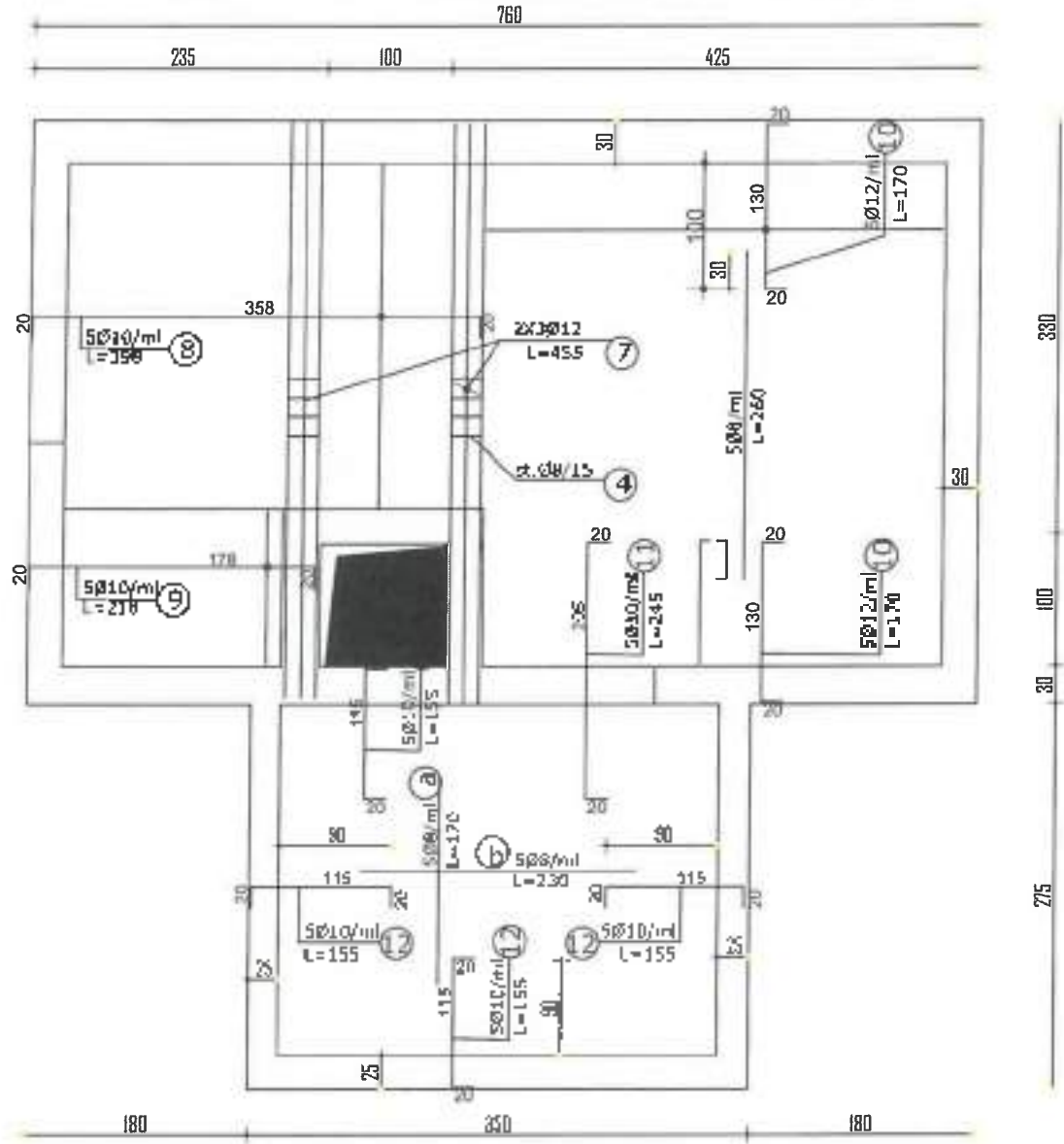

<p>"Shoqëria Rajonale Ujësjellës Kambëria Gjirokaster" sh.a. Adresa: GJIROKASTER Administrator: Gentian Ligo</p>		<p>Investitor: Ministria e Infrastrukturës dhe Energjisë</p>	
<p>Projekti: "NDËRTIMI I UJËSJELLSAVE PËR TSHATRAËT FUSHËBARDHË DHE ZHULAT, BASHKËIA GJIROKASTER"</p>			
Nr. 145 Titulli:	DETAJE TE DEPOS NR.1 DHE NR 2 ZHULAT		Data: 2024 Nr. i detyrimit: 148
Grup i angazhimit:	Udhëheqës i ekipit:		
ing. Hidroteknik: Ergjil Haxhiu	K0205		
ing. Hidroteknik: Bahri Myrdaj			
ing. Hidroteknik: Faizun Dushaj			
Vendëdhësi i projektit:	FUSHËBARDHË & ZHULAT		

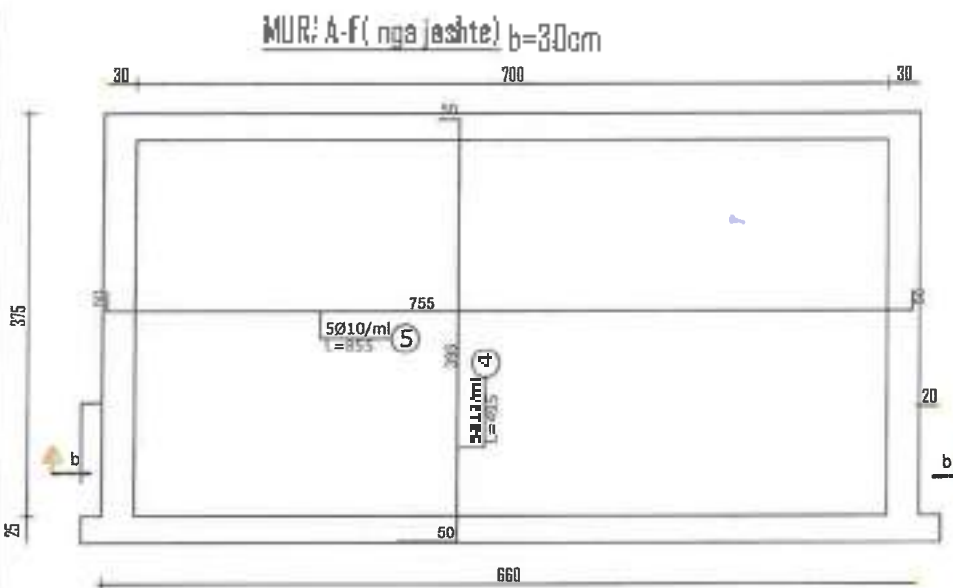
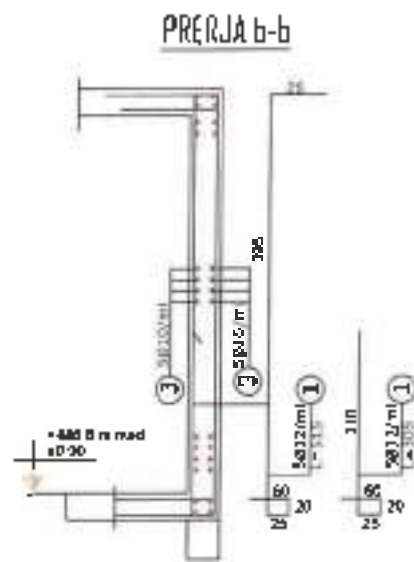
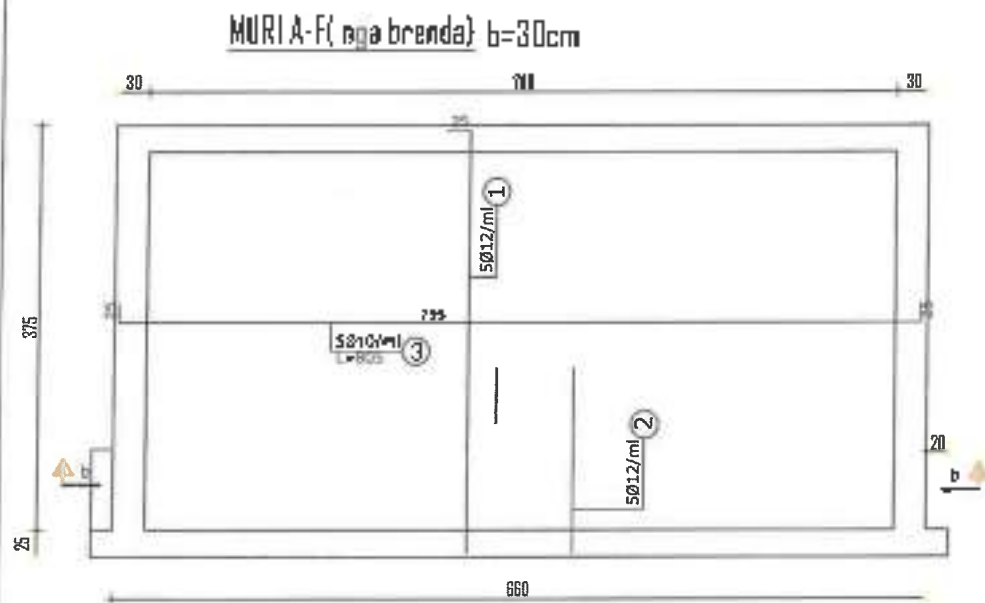

PRERJA TËRTHORE E MURIT

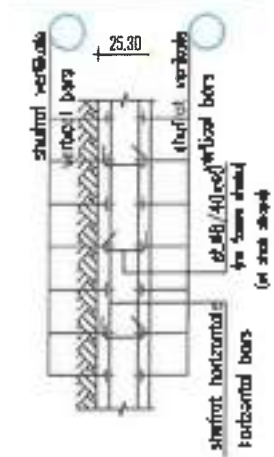

DËTAJI I VENDOSJES SE STAFAVE "S" NE MURET VERTIKALE

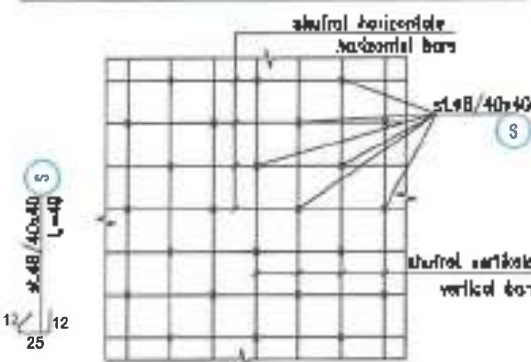

Shënim:

Duke qenë se Ligji Nr.1 dhe Dekreti Nr.2 ne Zëritjen e rregulluar, Journali shqiptar i punës s'është në vlerë. (në përputhje me Ligjin për depozitimin e planimeve të ndërtimit të depozituar Nr.2 Jene 18-n të përmirësuar).



Ministria e Infrastrukturas dhe Energjisë
"Shoqëria Rajonale Ujësjellës Kanalizime Gjirokastrë" sh.p.ë
 Adresë: GJIROKASTËR
 Administrator: Gentjan Ligo



Projekti: **"NDERTIMI I UJËSJELLËSAVE PËR FSHATRA TË FUSHËBARDHË DHE ZHULAT, BASHKIA GJIROKASTËR"**

Titulli	Titulli	Titulli	Titulli
Titulli	Titulli	Titulli	Titulli
Titulli	Titulli	Titulli	Titulli
Titulli	Titulli	Titulli	Titulli
Titulli	Titulli	Titulli	Titulli

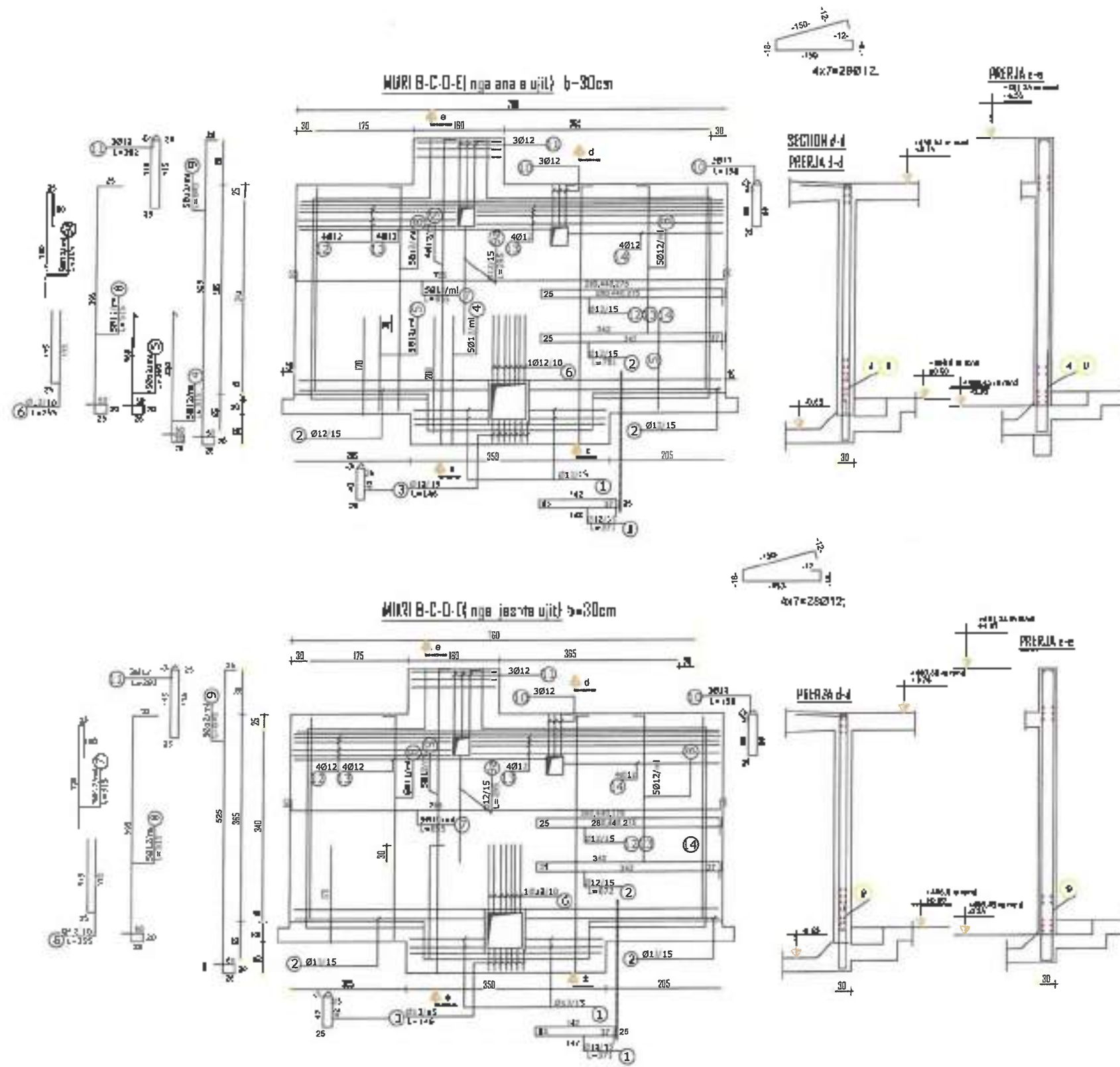

Shprehjet
 Quke: 01 meq. Depo Nr.1 dhe Depo Nr.2 ne Zhilat jone te objekta, katefaktoret te perqipshme ne vlerat e jone per depoz Nr.1.
 Kyqur: paskan te te depoz Nr.2 jone 15-m me paskan







Klient:
 "Shoqëria Rajonale Ujësjellës Kanalizime Gjirokastrë" sh.p.ë
 Adresa: GJIROKASTËR
 Administrator: Gentian Ligo

Komisioni:
 Ministria e Infrastrukturës dhe Energjisë

Projekti:
 "NDËRTIMI I UJËSJELLESAVE PËR FSHATRA T FUSHËBARDHË DHE ZHILAT, BASHKËIA GJIROKASTËR"

Titulli	147	Dati:	2024
Emri i Projektit	DETALJE SE DEPOS-NR.1 DHE NR.2 ZHILAT	Sk. vlerat	1:40
Grupi projektues		Llogaritja dhe Llogaritja	
Ingj. Hekmeti & Engeti Shkollari			
Ingj. Hekmeti & Sali Mnged			
Ingj. Hekmeti & Fajzullahu			
Shprehjet e autorit	Paqja		
M. TRËMBANËHE & ZHILAT	Paqja e Zgjeruar		

LEGJENDE

-  linje elektrike
-  ndricuesa 150V
-  ndricuesa 100V
-  celes
-  kuti shperndarese elektrike

PROJEKTI ELEKTRIK I SKEMES SE NDRICIMIT

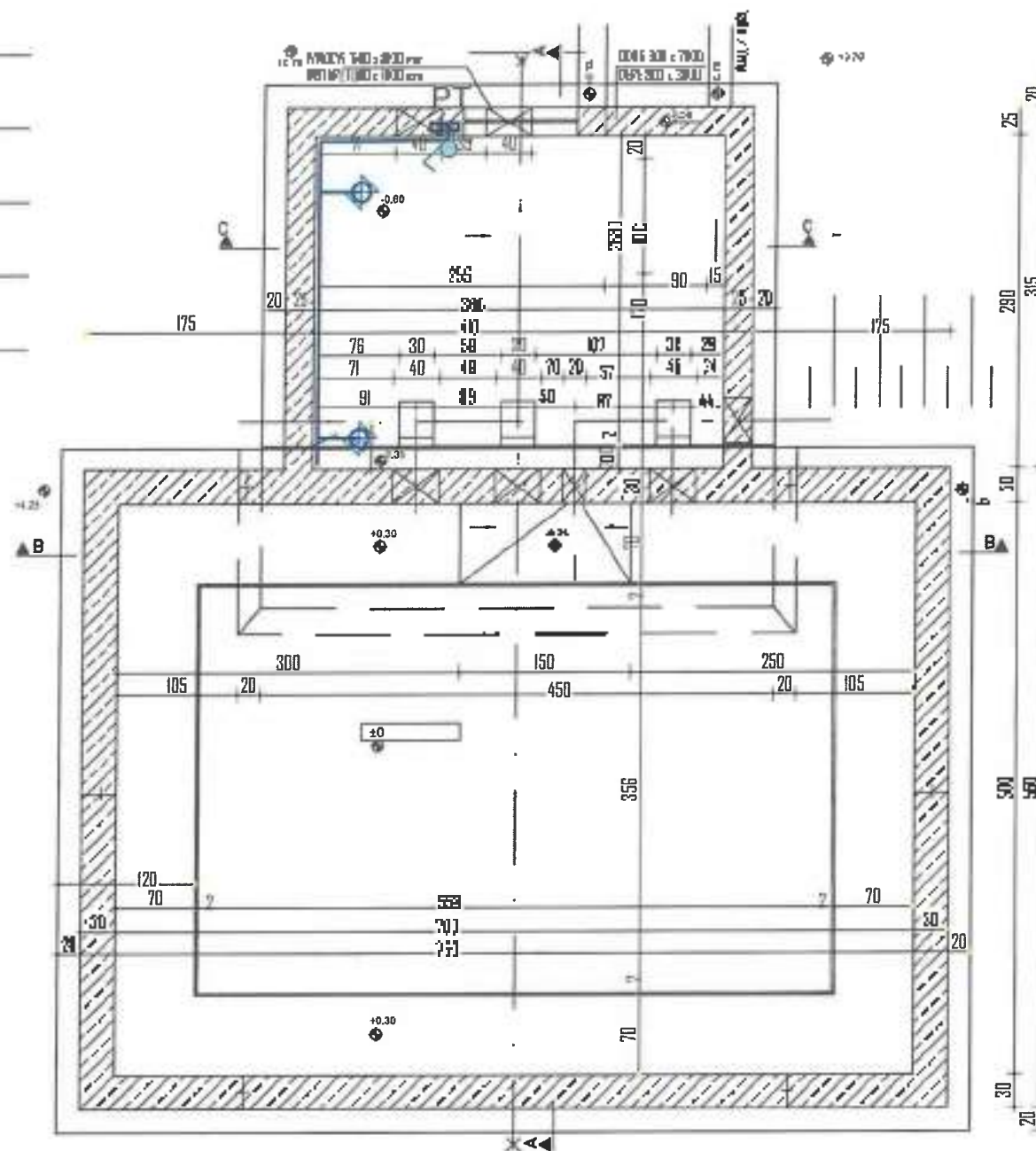

Shënim*

Duke qenë se Depo Nr. 3 dhe Depo Nr. 7 të ZHLLAT janë të rëqta, në cilin të bëhet të parashikuar në vialitet
 (në përfaqësimin Nr. 1)
 Nëqashtori është depoz Nr. 2 (në 1.3 m nga pozicioni).



Shënim: "Shoqëria Rajonale Ujësjellës Këmbëzime Gjyrokastër" sh.p.ë
 Adresa: GJYROKASTËR
 Administrator: Gentian Lloja

Investitor: Ministria e Infrastrukturës dhe Energjisë



Projekti: "NDËRTIMI I LINES PELLESAJE PËR FSHATRAZ FLISHEBARDHË DHE ZHLLAT, BASHKË GJYROKASTËR"

Titulli	121	DETAJE TE DEPOS NR.1 DHE NR.2 ZHLLAT		Dhënie	1/1
Skema					
Grupi projektues		Ujësjellës dhe Energji		Firma	
Ing. Hidroteknik, Energji Shpreh					
Ing. Hidroteknik, Shtetëgjues					
Ing. Hidroteknik, Fajort Dëgjues					
Verifikues dhe projektues					
FLISHEBARDHË & ZHLLAT					

DETAJ MONTIMIT TE IMPIANTIT TE NdOCI

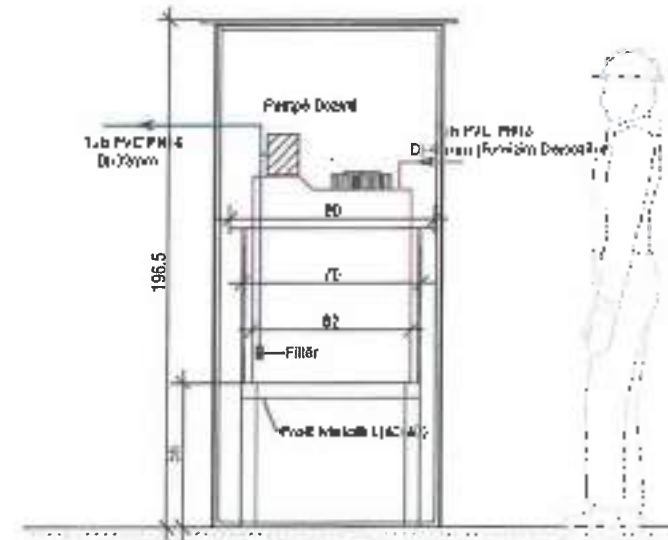
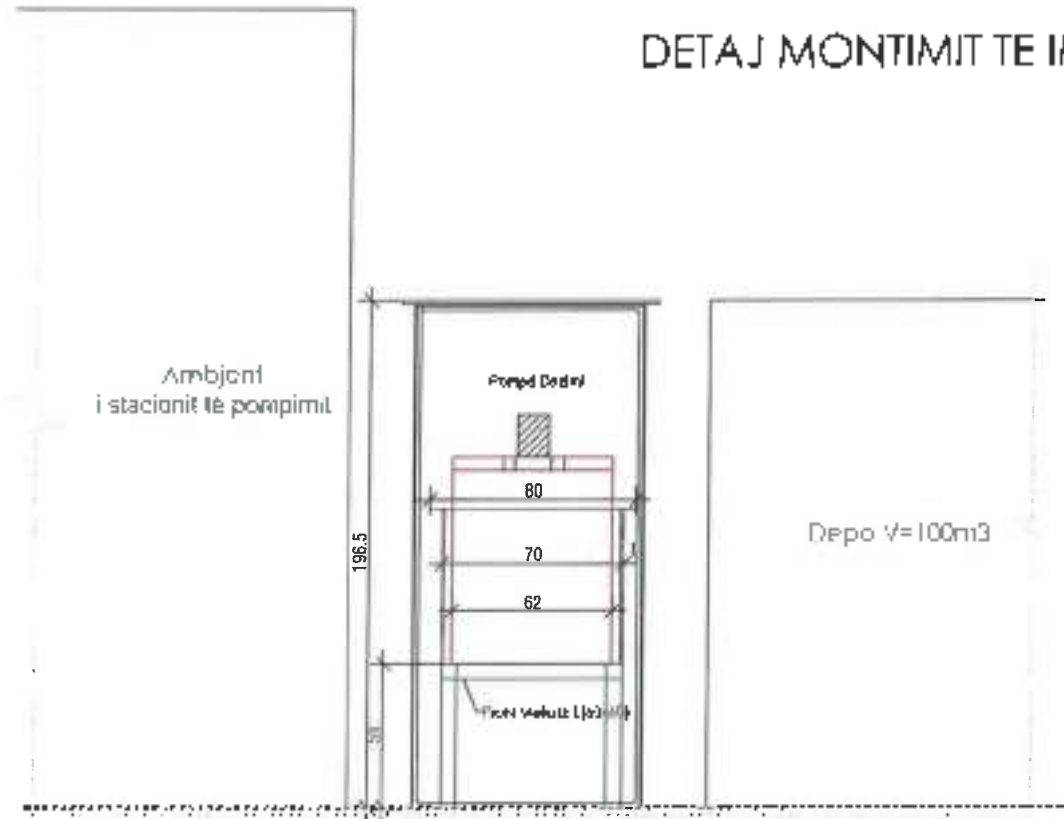

Shënim:
 Duket qartë se Depo Nr 1 dhe Depo Nr 2 në Zhdëp janë në rrafsh, kështu mbetet të parashikohet të vërtohet janë për dëbor Nr.1. Kështu qartë, të të Depo Nr 2 janë 13 rreze gjeoide.



"Shoqëria Rajonale Ujësjellës Kanalizime Gjirokastrë" sh.a
 Adresë: D.120146/100
 Administrator: Gentian Lloja



Investitor:
Ministria e Infrastrukturës dhe Energjitikës



AKUM
 Agjencia e Shërbimeve të Ujës dhe Kanalizimeve

Projekt:
"NDËRTIMI I UJËSJELLËSARË PËR FSHATRA T FUSHËBARDHË DHE ZHULAT, BASHKIA GJIROKASTËR"

Faza	152	DETAJ I IMPIANTIT TE NdOCI NE ZHDËP NR 1	Data:	2024
		Grup i projektimit:		
		Ing. Hidroteknik: Ergjil Zhulati	Licenca Nr. 10444/15	Firma:
		Ing. Hidroteknik: Eshtë Haxho		
		Ing. Hidroteknik: Njazi Dergaj		
Verifikim dhe aprovim:				
FUSHËBARDHË ZHDËP		Faza: Pajtimë Sipërme		

PRERJA A-A

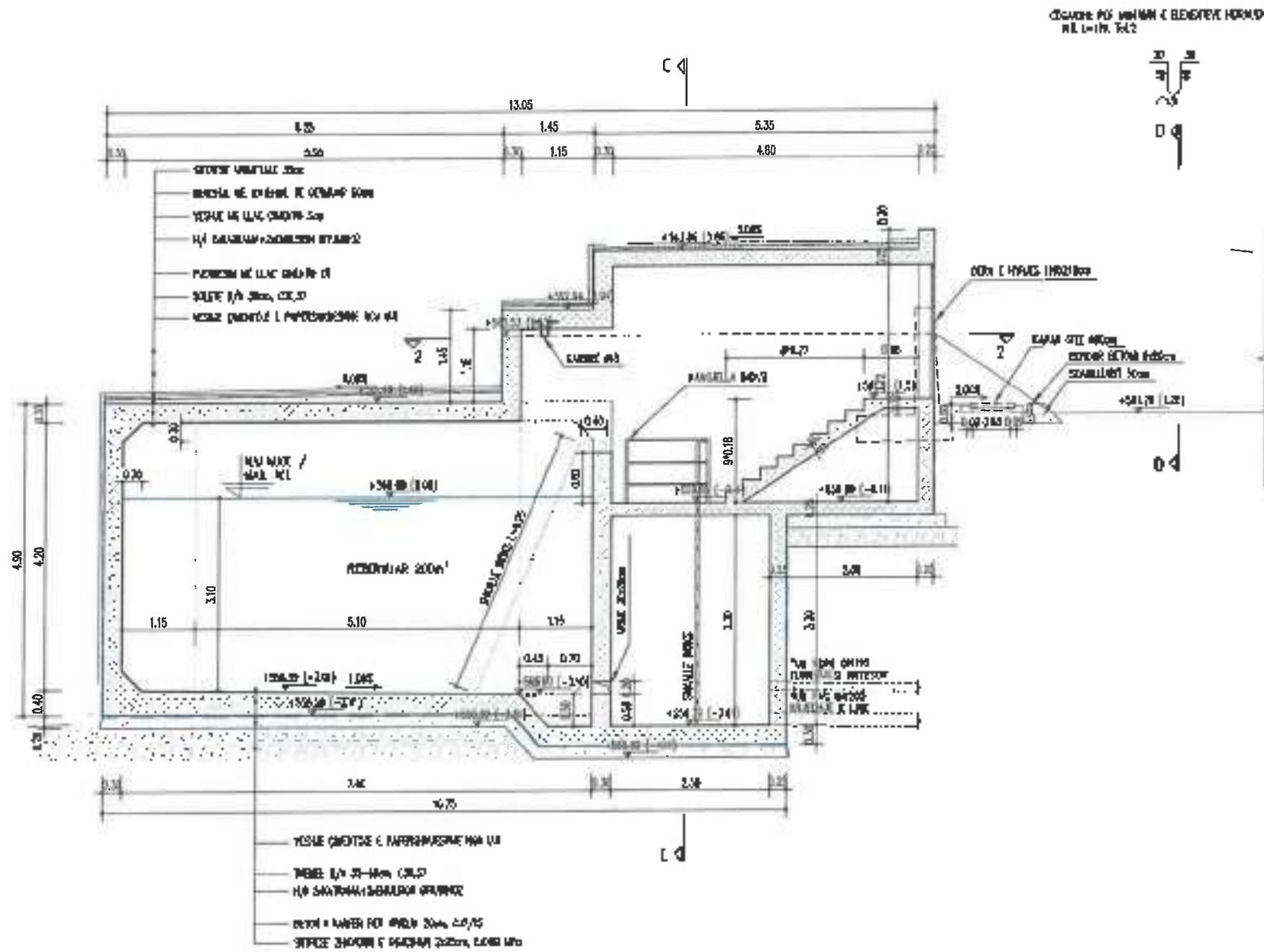

"Shoqëria Rajonale Ujësjellës Kanalizime Gjirokastrë" Sh.p.ë.
 Adresa: GJIROKASTËR
 Administrator: Gentian Lloja

Investor: **Ministria e Infrastrukturës dhe Energjisë**



Projekt: **"NDËRTIMI I UJËSJELLËSARË PËR FSHATRA TË FUSHËBARDHË DHE ZHULAT, BASHKIA GJIROKASTËR"**

Titulli	154	D: DIMENSIONIMI I DEPOS 200 m ³ - FUSHËBARDHË		Data	2024
Skala	1:75			Pa. Udhëheqës	154
Autori i projektit		Lloja e punës			
Ing. Hidroteknikë - Fushë Bardhë		K.0125			
Ing. Hidroteknikë - Gjirokastrë					
Ing. Hidroteknikë - Fushë Bardhë					
Vendndarja e objektit		Fushë Bardhë			
FUSHËBARDHË & ZHULAT		Projekti 7-bardhë			

PRERJA B-B

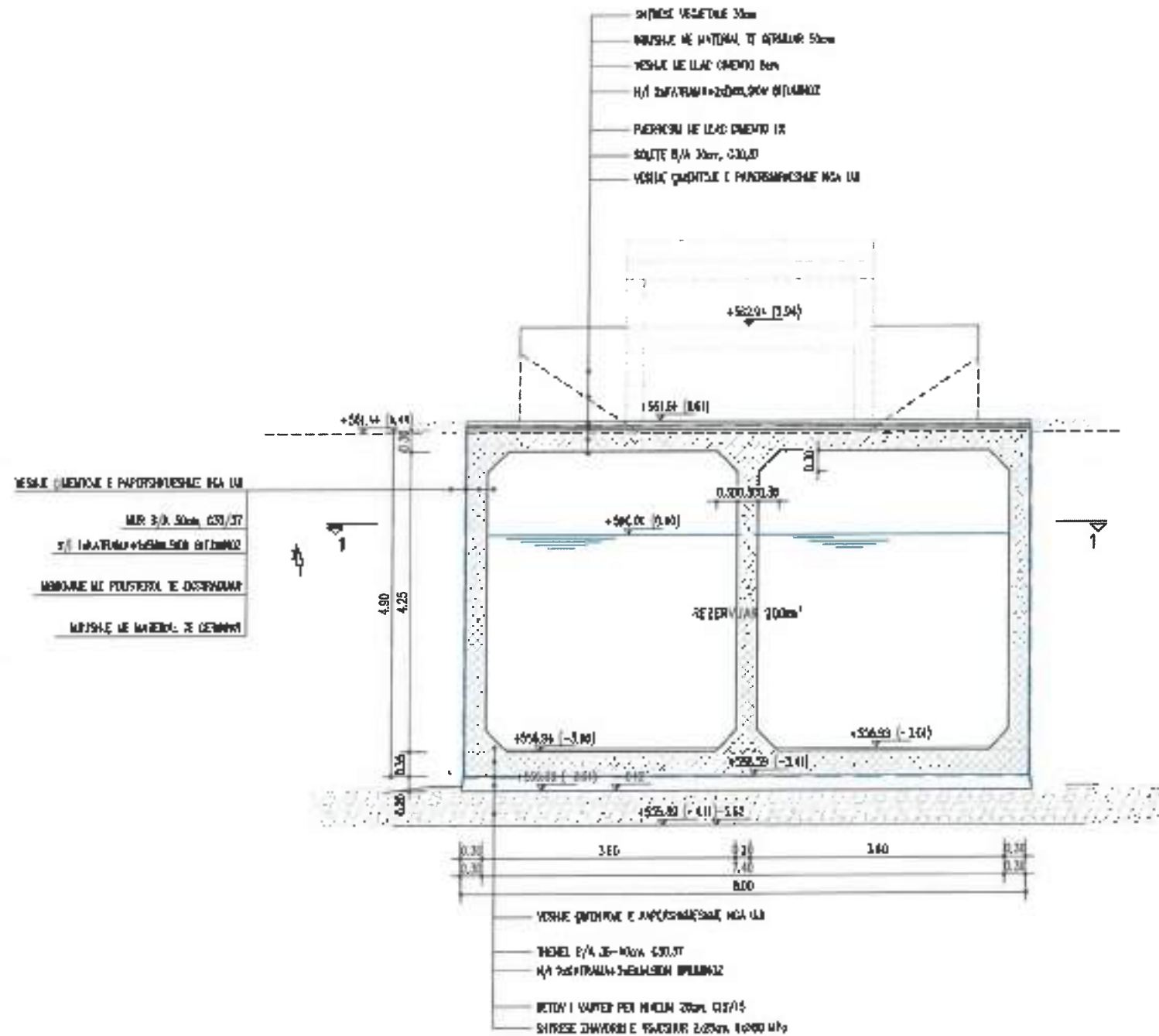

PRERJA 2-2





Investitor: Ministria e Infrastrukturës dhe Energjisë

Projekti: "NDËRTIMI I UJËSJELLËSARË PËR FSHATËRAT FUSHËBARDHË DHE ZHULAT, BASHKIA GJOKASTËR"

Titulli	155	UJË	2024
Skala	1:75	DIMENSIONIMI I DEPOS 200 m³ FUSHËBARDHË	
Numri i listës		Titulli	155
Grupi i pajisjeve		Lidhja Nr. N. L. SHALL	7999
1/1 - 45/10/2024 - English.docx			
Ing. Mëdarditë: 04/11/2024			
Ing. Mëdarditë: 04/11/2024			

Verifikuesi i projektit:
FUSHËBARDHË & ZHULAT

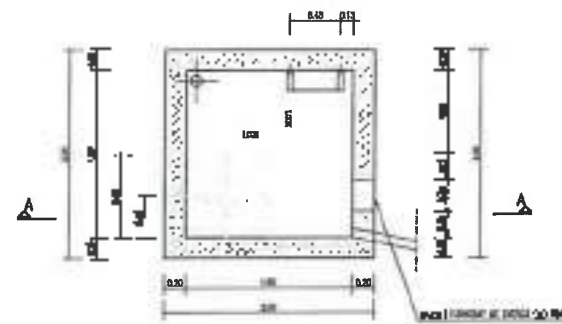
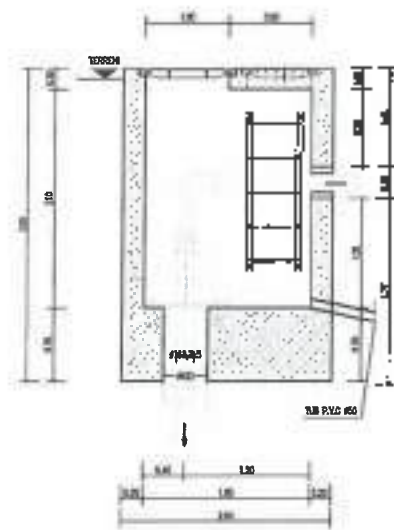
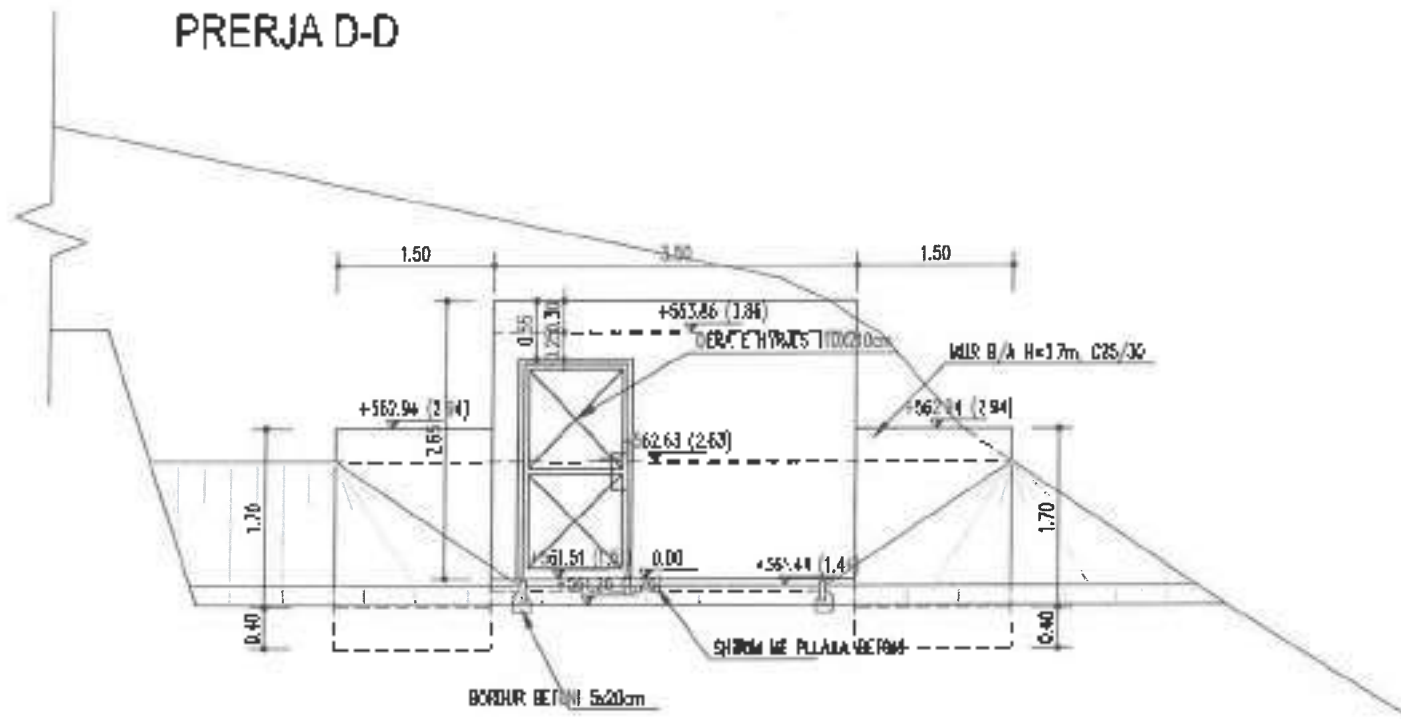
PRERJA D-D



Investor: "Shoqëria Rajonale Ujësjellës Kanalizuese Gjirokastrë" sh.ë
 Adresë: GJIROKASTËR
 Administrator: Gentian Lloqi

Investitor: Ministria e Infrastrukturës dhe Energjitikës

Projekti: "MODERTIMI I UJËSJELLËSARËVE PËR RRETHAT FUSHËBARDHË DHE ZHULAT, BASHKËA GJIROKASTËR"

Reviz	1/00	DIMENSIONIMI I DEPOS 200 m ³ - FUSHËBARDHË		DMS. zgjedh
Tabela	1 TB	Grupa projektimit	Udhëzimi Nr. Udhëzues	Firma
		Ingj. Hoxha, Ed. Evgjen Kujtim	K-0223	
		Ingj. Hidriollari, Saliq Ngajri		
		Ingj. Çikollari, Tefjon Basha		
Mundësitë e Projektit		Firma		
FUSHËBARDHË & ZHULAT		Angeta 7/2017		

DETAJ MONTIMIT TE IMPIANTIT TE NaOCI

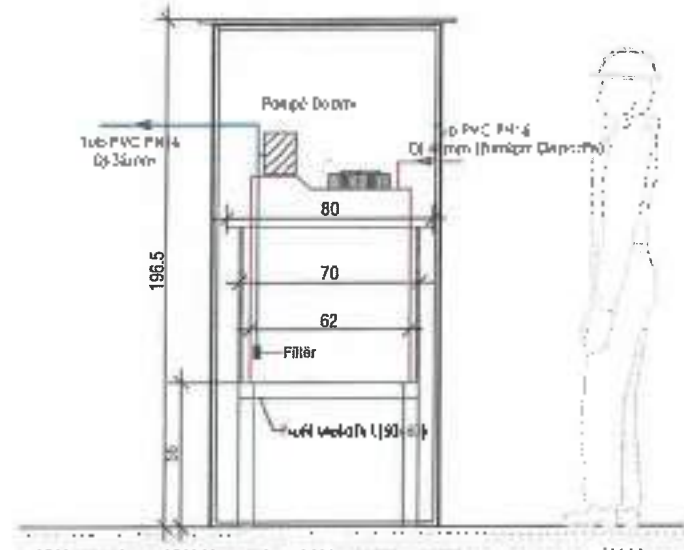
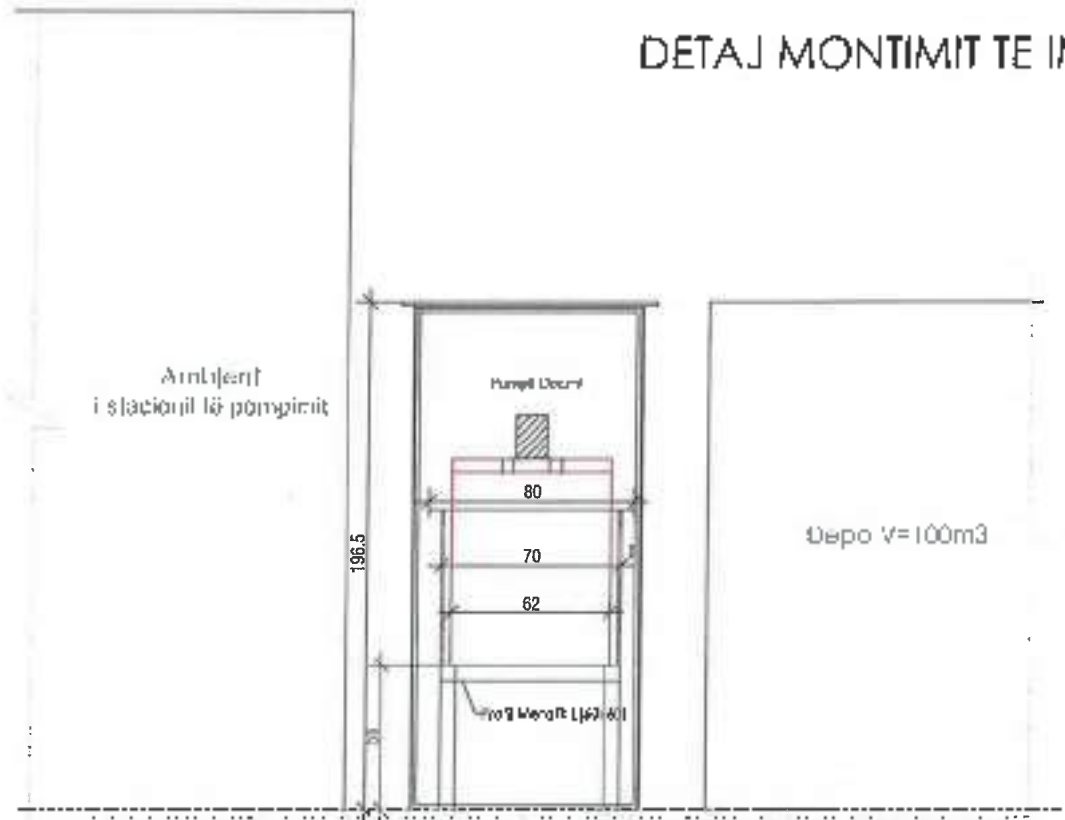

Klient: **Shërbëri Rajonale Ujësjellës
Kanalizime Gjyrokastër dhe
Adresë: GJYROKASTËR
Administrator: Gentian Lloja**

Investitor: **Ministria e Infrastrukturës dhe Energjisë**

Projekti: **"NDËRTIMI I UJËS JELLËBAYE PËR FSHATRA
FUSHËBARDHË DHE ZHULAT, BASHKËA GJYROKASTËR"**

Titulli	IP	Titulli	Titulli	Titulli
Scale		IMPIANTI I KLORIMIT TE DEPOS FUSHEBARDHE		2024
Scale				1/7
Drejtori i Projektit		Udhëheqës i Lokacionit	Firma	
Ing. Hidrorekin. Ergell Zhejri		K 0602		
Ing. Hidrorekin. Sali Hysaj				
Ing. Hidrorekin. Edgjet Hysaj				
Vendosja e njëzile		Faza		
FUSHEBARDHE DHE ZHULAT		Faza 1/2024		

LIDHJA E KONSUMATORIT ME SISTEMIN

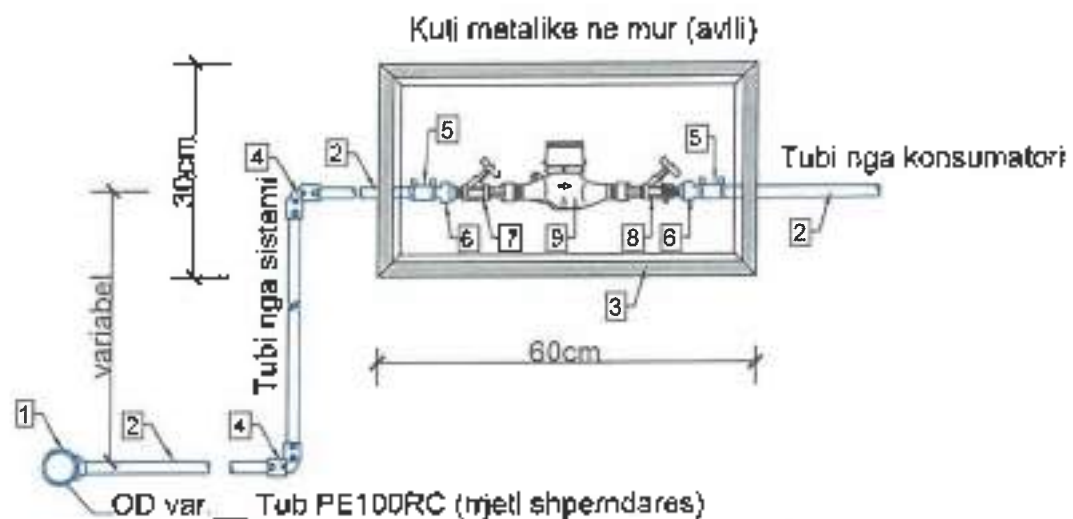

PERMASAT E KASETES SE UJEMATESIT

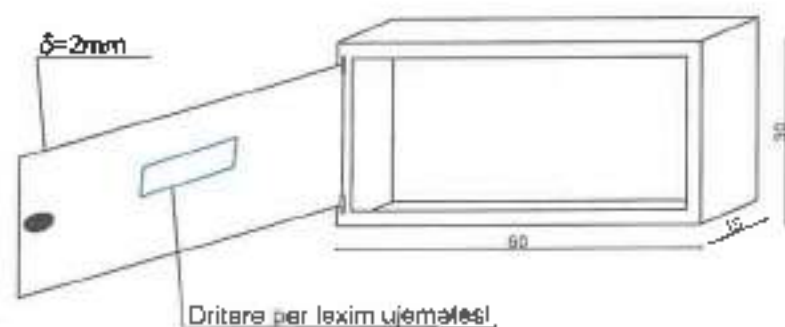

BAZA MATERIALE		SASIA	SASIA
1	Stafë me reduksion EF me dalje-3/4", 1"	cope	1
2	Tub PE100RC PN10 SDR17 lidhje e objektit	ml	var.
3	Kuti ujematesi	cope	1
4	Bryl 90 PE100RC EF Dj-32,25 F.M	cope	2
5	Bashkues PE100RC EF	cope	2
6	Niplës PE100RC EF, OD 1/2", Bronz me fletim mashkul	cope	2
7	Saracineske bronzi femer/femer, OD 1/2"	cope	1
8	Saracineske bronzi femer/femer, OD 1/2" me shkarkues	cope	1
9	Ujemates OD 1/2"	cope	1



"Shoqëria Rajonale Ujësjellës Këmbëzë Gjrokastrë" SH.A
 Adresa: GJIROKASTËR
 Administrator: Gerdjan Lloço

Investitor: **Ministria e Infrastrukturës dhe Energjitikës**

Projekti: **"NDËRTIMI I UJËSJELLËSARË PËR FRIHATRAZ FUSHËBARDHË DHE ZHILAT, BASHKËA GJIROKASTËR"**

Faza	VIT	DETALJE TE LIDHJES ME KONSUMATORËT	DATA
Çelës			2024
Çelës			No. i dërgimit: 143
		Grupi projektues	Udhëheqës i grupit: Mr. Ullasari
		Ing. Hidroteknik: Ergut, Rihel	K. 0429
		Ing. Hidroteknik: Gëshi, Nijeraj	
		Ing. Hidroteknik: Fajzi, Berat	
Verifikues i grupit		Faza	
RI-SHBËRTHË & ZHILAT		Projektues	

DETAJ I MONTIMIT
TE KASETES SE UJEMATESAVE

RASTI KUR NUK KA AVLLI DHE MUR RRETHUES
PAMJE BALLERE

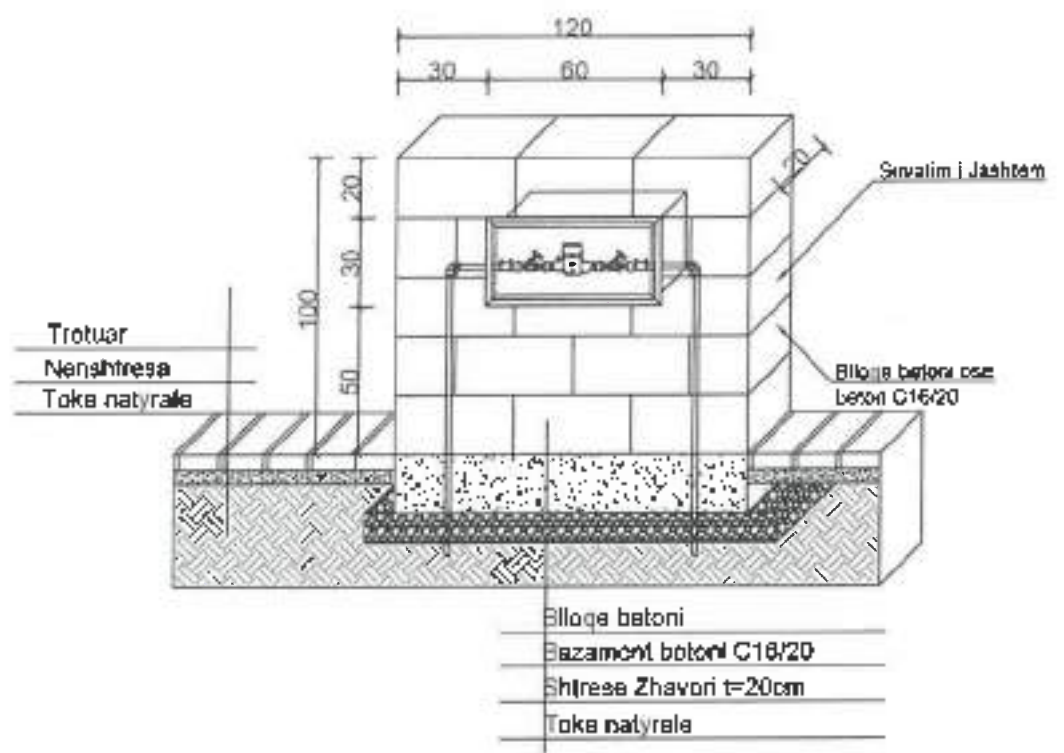

- Bllaqe betoni
- Bazamenti betoni C16/20
- Shtresa Zhavori t=20cm
- Toka natyrale

RASTI KUR KA AVLLI DHE MUR RRETHUES
PAMJE BALLERE

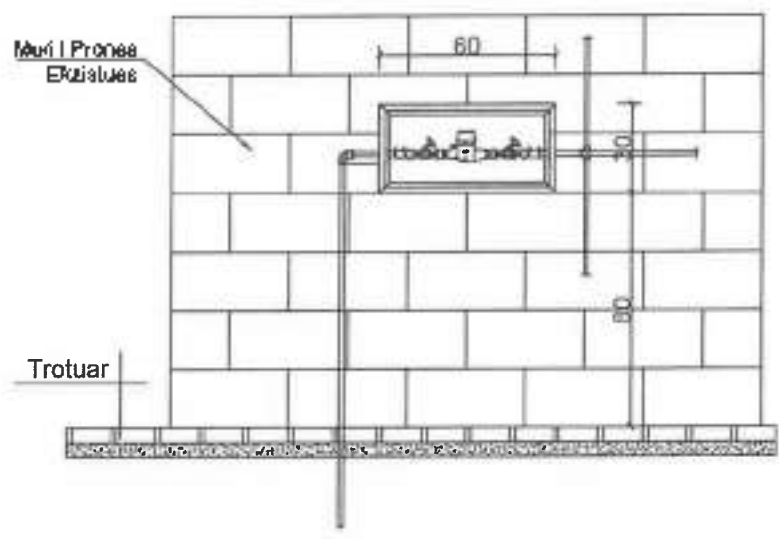

Klient: "Shoqëria Rajonale Ujësjellës Kanalizime Gjirokastër" sh.a
Adresa: GJIROKASTËR
Administrator: Gërnian Lloço

Investitor: Ministria e Infrastrukturës dhe Energjisë

Projekti: "NDËRTIMI I UJËSJELLËSAVE PËR FSHATRA TË FUSHËS GJIROKASTËR DHE ZHULLAT, BASHKË GJIROKASTËR"

Titulli	Emri	Adresa	Signature
Grup i projektimit	LEJONINO Nr. Lloçan	Firma	
Inj. Hidroshkenc. Ekspertizim	K. DALLI		
Inj. Hidroshkenc. Shtet. Ngjedhje			
Inj. Hidroshkenc. Fajtor-Beqar			

Titulli i objektit: FUSHËGJARKOHU & ZHULLAT

Faza: Projektimi

Detaj: 168

HIDRANT TIP NENTOKESOR DN 100 mm



TABELA E MATERIALEVE HIDRANT NENTOKESOR			
1	Box polipropilen per hidrant nentokesor	cope	1
2	Hidrant nentokesor DN 100 mm PN 16 EN 14339	cope	1
3	Berryll giye me mbeshettha DN 100 mm PN 16	cope	1



Klient: "Shoqëria Rajonale Ujësjellës Këmbëzim Gjrokastrë" sh.p.k.
Adresa: GJROKASTËR
Administrator: Gentian Logo

Investitor: Ministria e Infrastrukturës dhe Energjisë

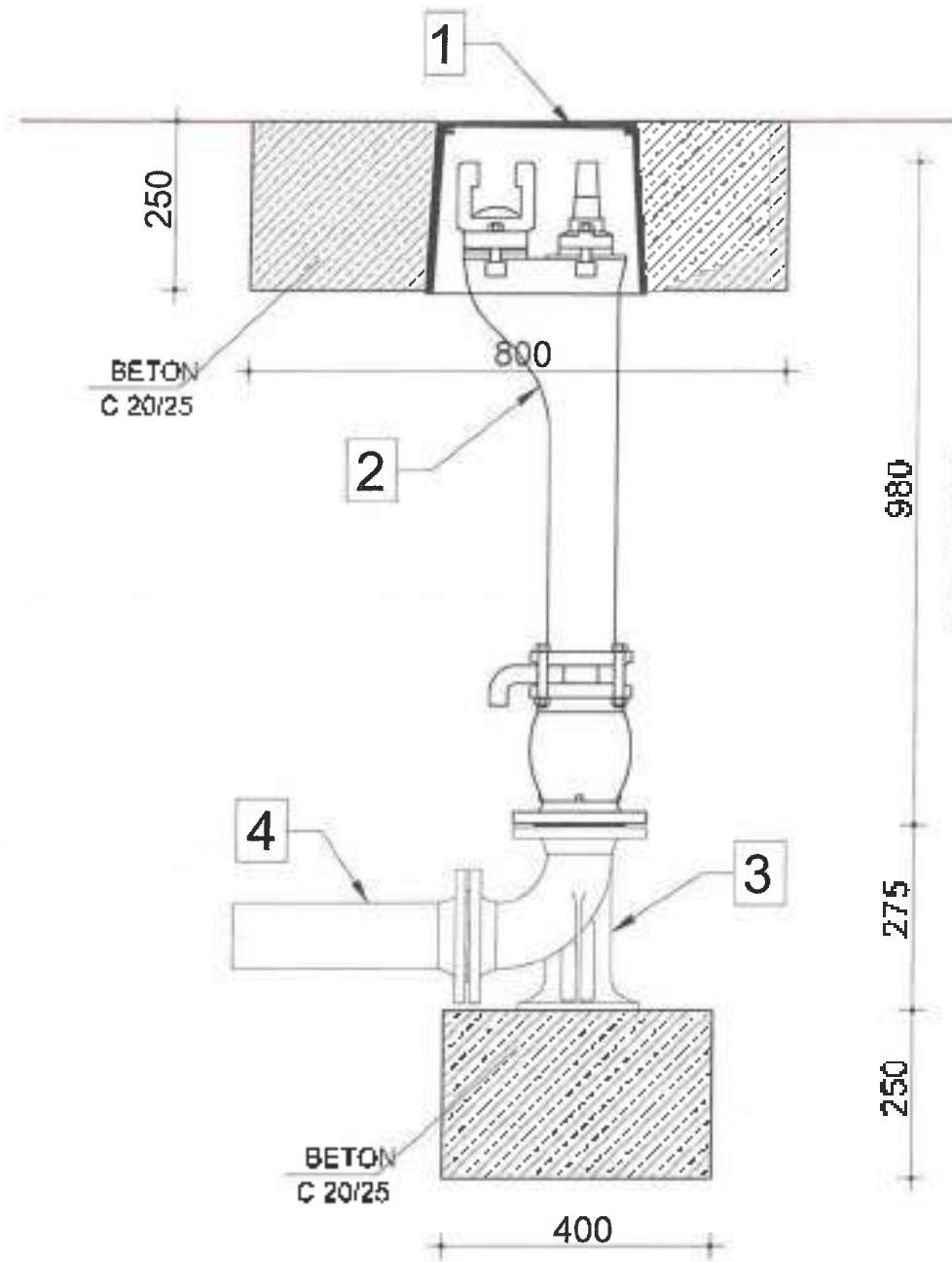
Projekti: "NDËRTIMI I LUËSJEJLËSAVE PËR FSHATRA T FUSHËBARDHË DHE ZHULLAT, BASHKIA GJROKASTËR"

Titulli	TCB	Titulli	TCB
Emri i punës	HIDRANTI TIP NENTOKESOR	Emri i punës	168'
Grup i punës	Ujësjellës	Grup i punës	Ujësjellës
Ingj. Hidraulikë: Ergjil Khatem	K. DQPS	Ingj. Hidraulikë: Ergjil Khatem	K. DQPS
Ingj. Hidraulikë: Gërvil Mëgjari		Ingj. Hidraulikë: Gërvil Mëgjari	
Ingj. Hidraulikë: Fjalën Mëgjari		Ingj. Hidraulikë: Fjalën Mëgjari	
Verifikuesi i punës	FUSHËBARDHË E ZHULLAT	Verifikuesi i punës	FUSHËBARDHË E ZHULLAT

PLANIMITORJA E PUSHTES SE SHUMIYES

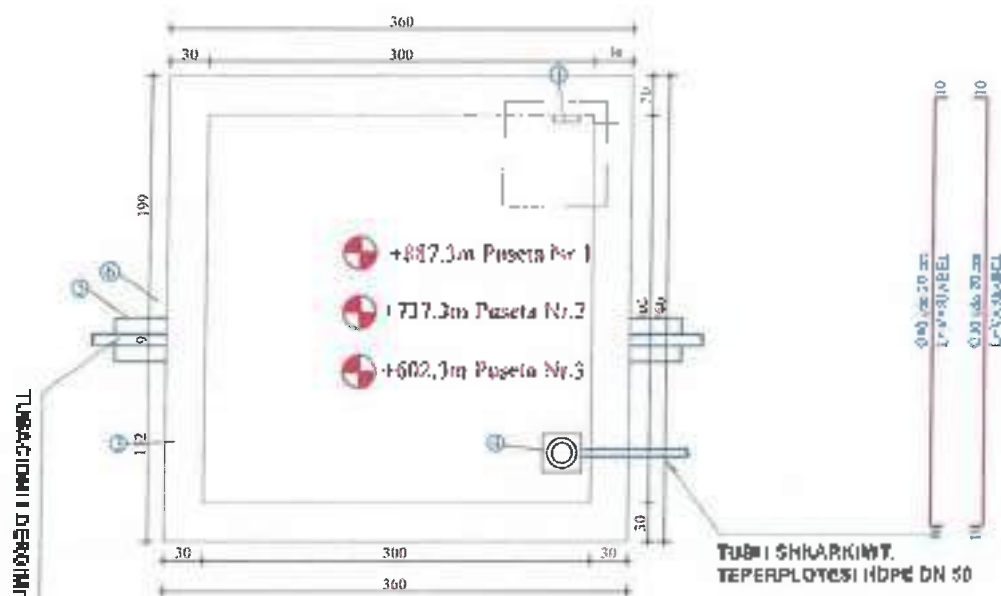

PRERRE TERTHORE 1-1

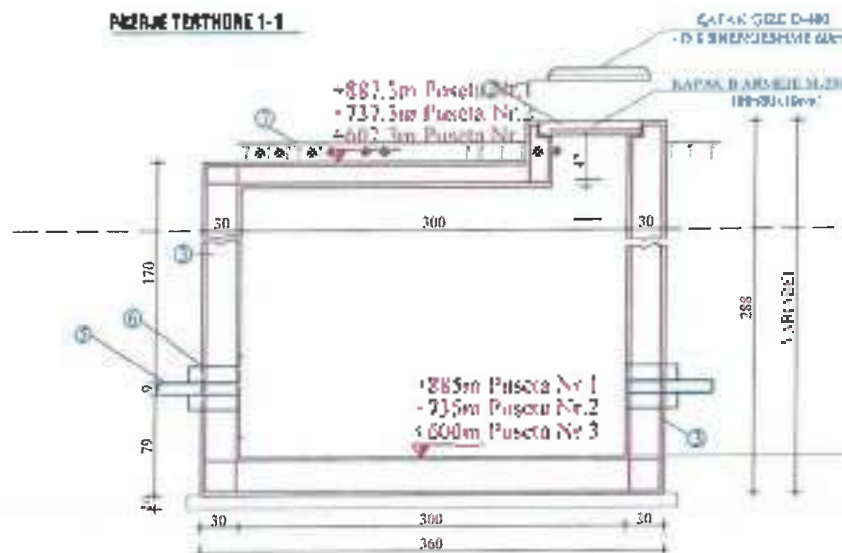

ANIMIMI PJESE BE SIPERME

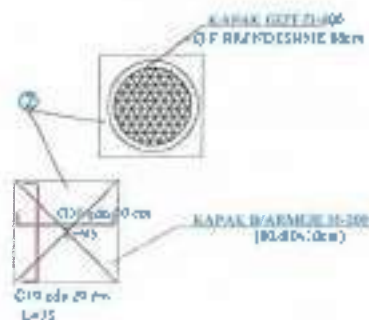
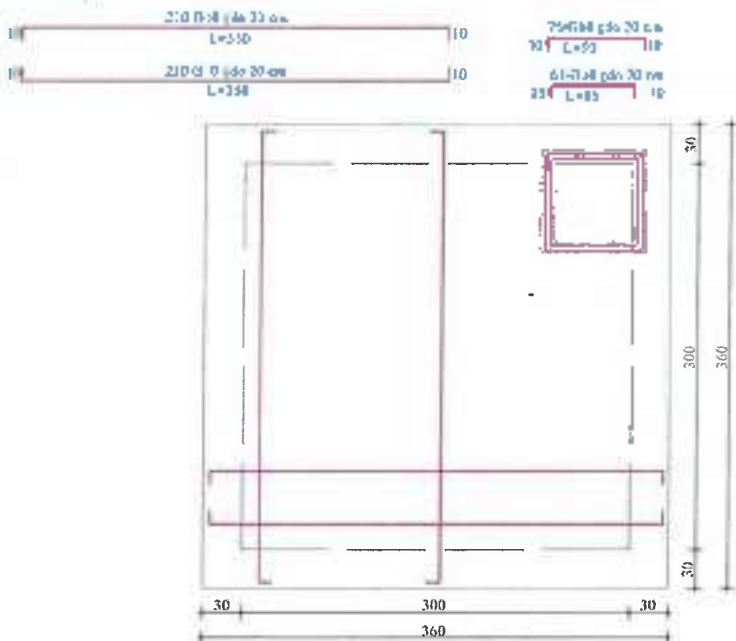

LEGJENDE

- 1-SHKALLE ÇELIKU
- 2-KAPAKE B/ARME M-200 x(80x80x10 cm) OSE GIZE
- 3-MUR B/ARMI: M-250 t=50 cm
- 4-ZIARF GIZE 40x40 cm
- 5-LINJA KRYESORE Ø 90 mm
- 6-RREZ E IMET
- 7-TOKE NATYRALE



Klient: "Bashkia Rajonale Ujësytisë Kanalizime Gjirokaster" et al.
Adresa: GJIROKASTER
Administrator: Gentian Lloja

Investitor: Ministria e Infrastrukturës dhe Energjisë

Projekti: "MËRTHIMI I UJËS JELLËSARE PËR FSHATRA T FUSHËBARDHË DHE ZIARAT, QASHNIA GJIROKASTER"

Titulli	999	FUSHTAT E SHUMIYES SE FRESIGN T	Datë	2024
Skala			M. VETEM	100
Emri i autorit		Grupi i projektimit	Udhëheqës	Mr. Ujësytisë
		Ing. Hidrologji	Engjet	Shufër
		Ing. Hidrologji	Saktë	Hidroç.
		Ing. Hidrologji	Fajla	Dr. J.
Veçori i projektit		FUSHËBARDHË & ZIARAT	Faza	Projektimi

PLANIMETRIA E PUSETES SE SHUARJES

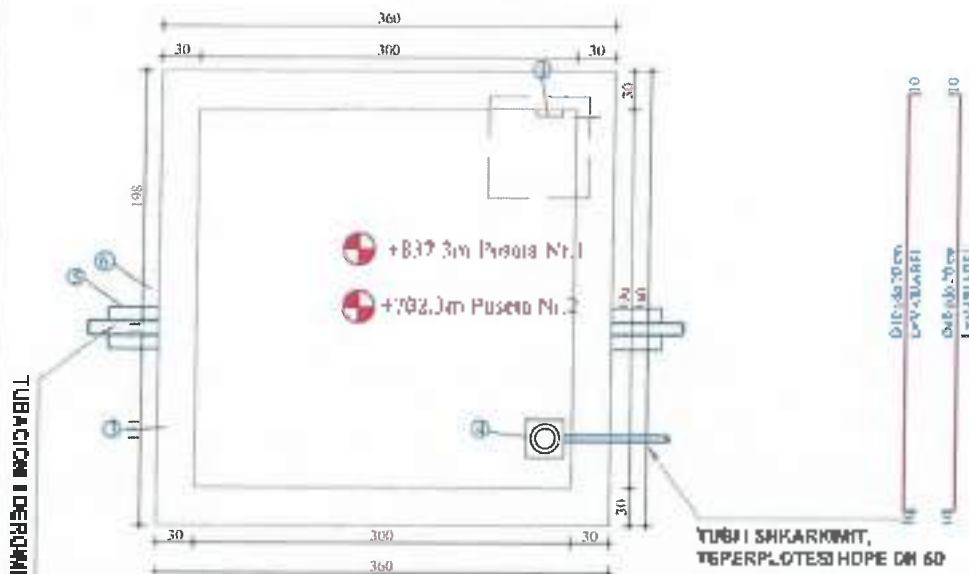

PREJE TERTHORE 1-1

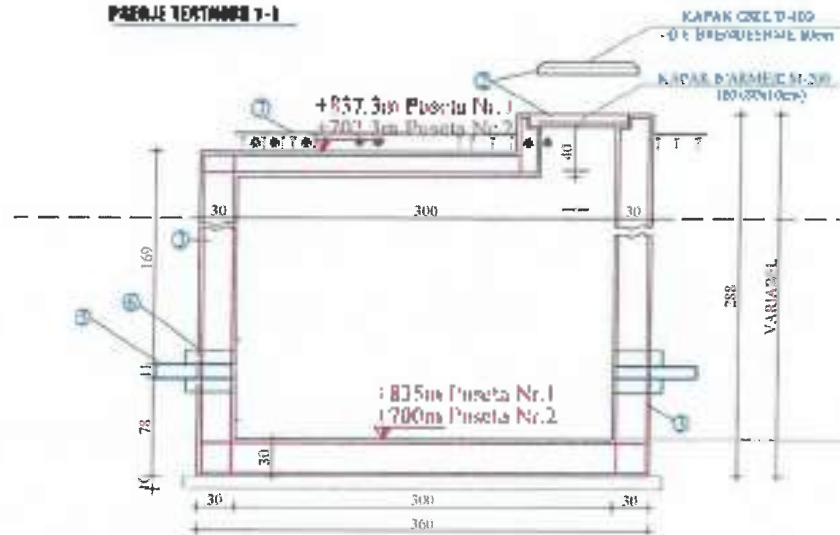

ANIMI PUSËS SE SIPERME

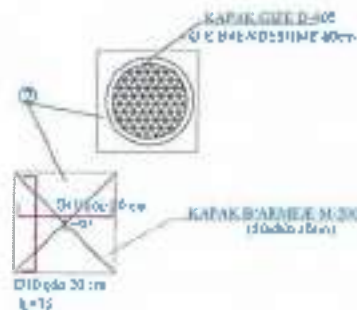
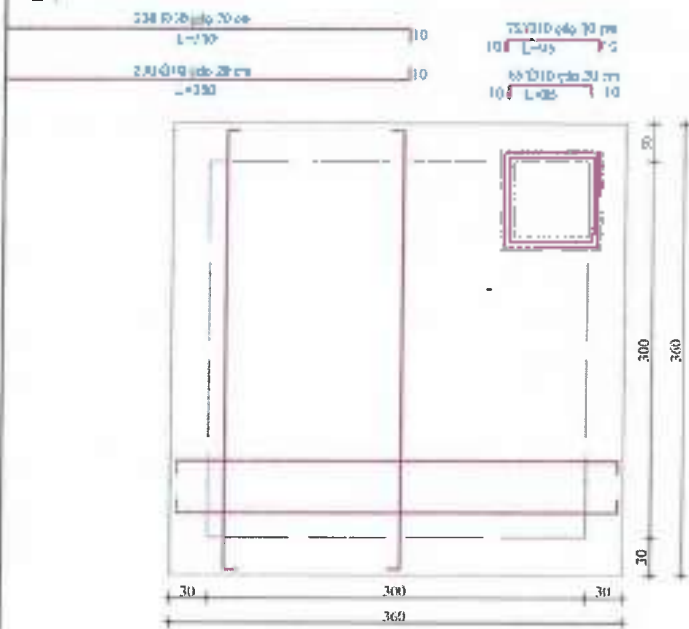

LEGJENDE

- 1-SHKALLE ÇELIKU
- 2-KAPAKE B'ARME 34-200 x(80x80x10) cm
- 3-MUR B'ARME M.250 t=30 cm
- 4-ZGARE GËZE 40x40 cm
- 5-LINJA KRYESORE Ø 110 mm
- 6-RERE E IMET
- 7-TOKE NATYRALE



Investor: "Shoqëria Rejonale Ujësjellës Këmbëzim Gjirrokastër" sh.p.k.
Administrator: Gentian Ligo

Investor: Ministria e Infrastrukturës dhe Energjisë



Projekt: "NDËRTIMI I NJËSJIËZSARË PËR FËMATRAT FUSHËBARDHË DHE ZHULAT, BASHKËA GJIRROKASTËR"

Titulli	170	PUSËTAT E SHUARJES SE PREDIONIT	Data	2024
Numri i dokumentit			VL. VITOMIRI	170
Grupi i projektantit	Udhëzuesi No. 1, M. 1, M. 1, M. 1	Udhëzuesi No. 1, M. 1, M. 1, M. 1		
Ing. Hidraulikë	Enxhel Dhejri	K.0025		
Ing. Inxhinjeri	Sena Topci			
Ing. Elektrikë	Fajon Dega			
Verifikimi i projektit	Fushëbardhë & Zhulat	Fuse		
		Projekt 22.04.2024		

PUSETA E SHKARKIMIT
Tubacioni i dërgimit
(Kapaziteti-Deqin Nr.1 Fushëbardhë).

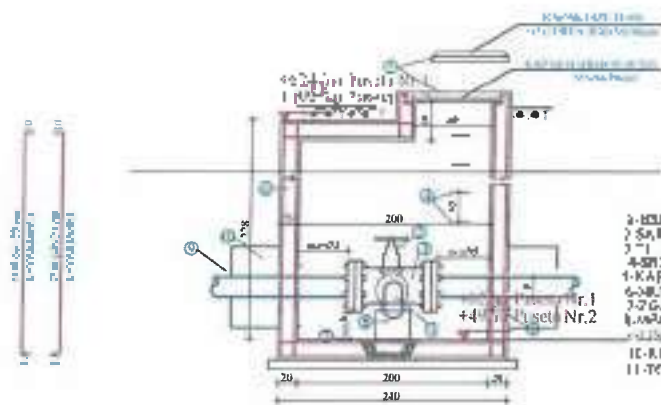
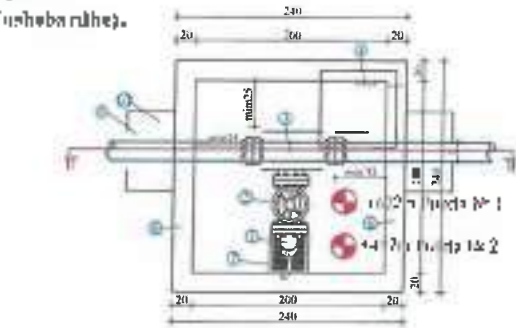

- LEGJENDË**
- 1- BISHYLLI 110mm
 - 2- SAKACIONESE ME PALLI QTE TE GOMIAR
 - 3- 1 ME FILLARRE
 - 4- SHPALLI E CILIU
 - 5- KAPAFES BASHKIM 100x100x10mm GSE GZD
 - 6- VUM BAKRE M-100 1-20cm
 - 7- ZGARE QZD 40x2cm
 - 8- SHPALLI E CILIU PROFIL L 10x30mm
 - 9- SHPALLI E CILIU
 - 10- KREZE IMCT
 - 11- TOKS NATYRAL

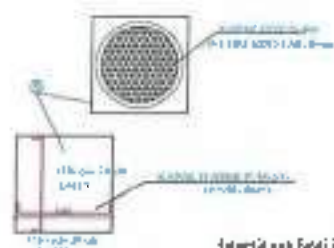
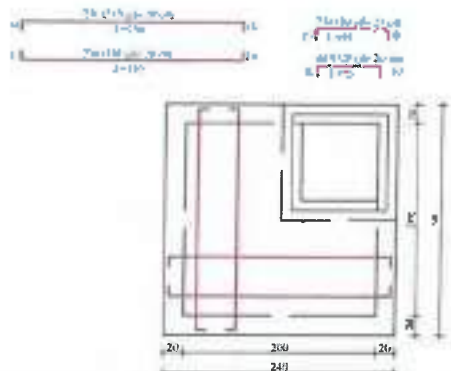

SHËNIMJE TË RËNDËSHE

1- Tërheqja e kësaj shënimjeje duhet të bëhet me kujdes dhe të përfshijë të gjitha detajet e kësaj shënimjeje.
 2- Tërheqja e kësaj shënimjeje duhet të bëhet me kujdes dhe të përfshijë të gjitha detajet e kësaj shënimjeje.
 3- Tërheqja e kësaj shënimjeje duhet të bëhet me kujdes dhe të përfshijë të gjitha detajet e kësaj shënimjeje.
 4- Tërheqja e kësaj shënimjeje duhet të bëhet me kujdes dhe të përfshijë të gjitha detajet e kësaj shënimjeje.
 5- Tërheqja e kësaj shënimjeje duhet të bëhet me kujdes dhe të përfshijë të gjitha detajet e kësaj shënimjeje.

PUSETA E SHKARKIMIT
Tubacioni i dërgimit
(Kapaziteti-Deqin 2,im)it).

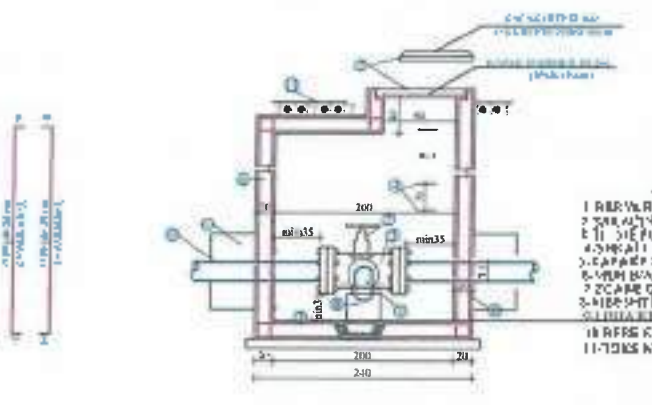
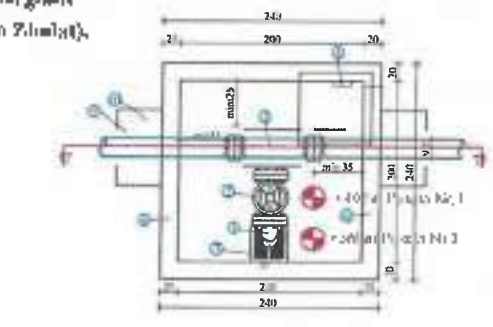

- LEGJENDË**
- 1- BISHYLLI 90mm
 - 2- SAKACIONESE ME PALLI QTE TE GOMIAR
 - 3- 1 ME FILLARRE
 - 4- SHPALLI E CILIU
 - 5- KAPAFES BASHKIM 100x100x10mm GSE GZD
 - 6- VUM BAKRE M-100 1-20cm
 - 7- ZGARE QZD 40x2cm
 - 8- SHPALLI E CILIU PROFIL L 10x30mm
 - 9- SHPALLI E CILIU
 - 10- KREZE IMCT
 - 11- TOKS NATYRAL

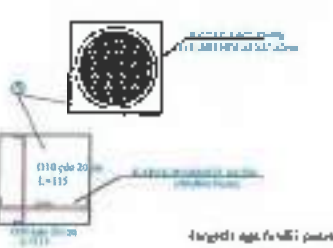
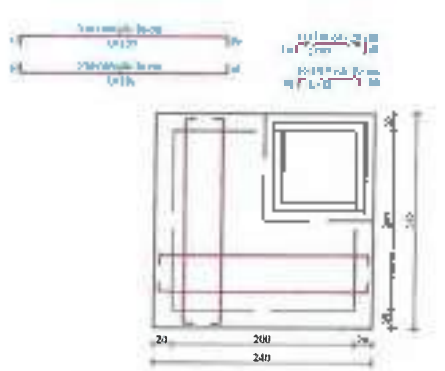

SHËNIMJE TË RËNDËSHE

1- Tërheqja e kësaj shënimjeje duhet të bëhet me kujdes dhe të përfshijë të gjitha detajet e kësaj shënimjeje.
 2- Tërheqja e kësaj shënimjeje duhet të bëhet me kujdes dhe të përfshijë të gjitha detajet e kësaj shënimjeje.
 3- Tërheqja e kësaj shënimjeje duhet të bëhet me kujdes dhe të përfshijë të gjitha detajet e kësaj shënimjeje.
 4- Tërheqja e kësaj shënimjeje duhet të bëhet me kujdes dhe të përfshijë të gjitha detajet e kësaj shënimjeje.
 5- Tërheqja e kësaj shënimjeje duhet të bëhet me kujdes dhe të përfshijë të gjitha detajet e kësaj shënimjeje.



"Shërbëris Rëjonale Ujshërbëse
Kanalizime Gjrokastër" sh.a
Adresa: GJIRKASTËR
Administrator: Gentian Ligo

Investitor: Ministria e Infrastrukturës dhe Energjisë
AKUM
Agjencia Kombëtare e Ujshërbësisë dhe Kanalizimit

Projekt: "NDËRTIMI I WËSJELLESAVE PËR FBHATËT
FUSHËBARDHË DHE ZHULAT, BASHKËA GJIRKASTËR"

Plan	173	PLANIMI I RI DHE PËRZËNJE TË PUSETAVE TË "RIMI" 5 SHKARKIMIT		Data 2014	
Shefi i Projektit		Grupi i Projektimit	Udhëheqës Mr. L. Ligo	Forma	1:2
		Ing. Kujtim Çeliku	K.0005		
		Ing. Kujtim Çeliku			
		Ing. Kujtim Çeliku			
Shërbëtori i Projektit		AKUM			
		Projekti Zbatues			

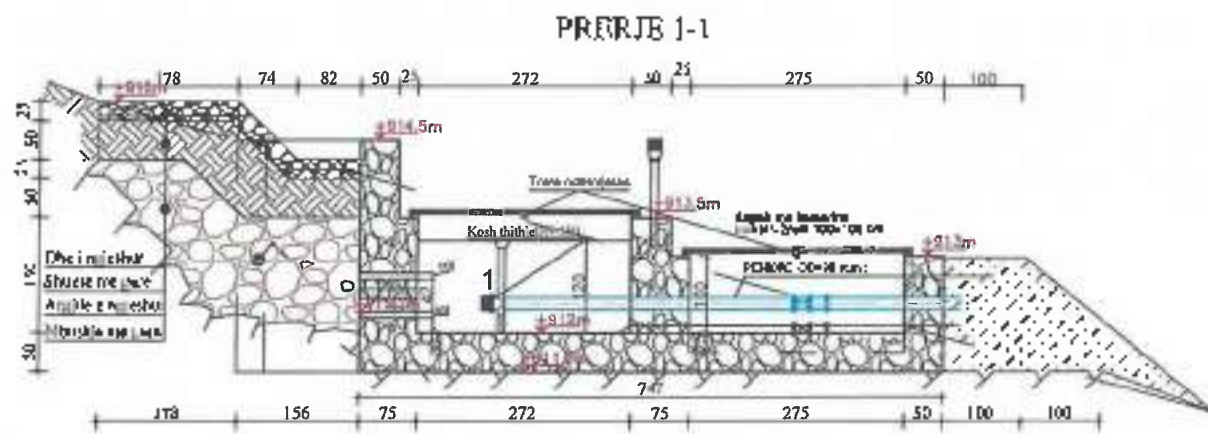
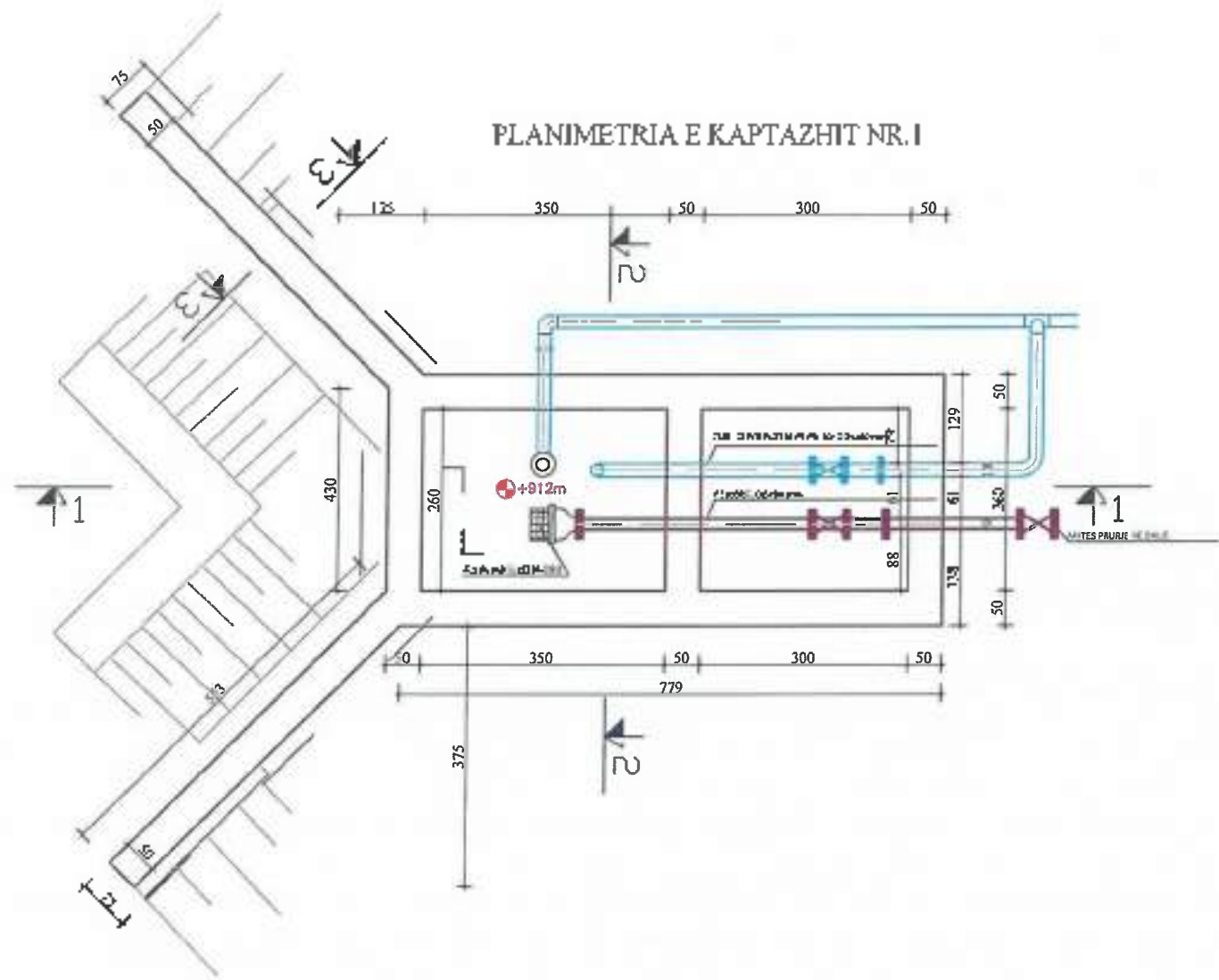

Klient: **'Shoqëria Rajonale Ujësjellës Kanalizime Gjirokastrë' sh.a**
 Adresë: GJIROKASTËR
 Administrator: Gentian Ljogo

Institucion: **Ministria e Infrastrukturës dhe Energjisë**

Projekti: **"NDËRTIMI I UJËSJELLËSARË PËR FSHATKAT FUSHËBAROHE DHE ZHILAT, BASHKË GJIROKASTËR"**

Titulli	173	KAPTAZHIN I UJËSËBARDHË	Qasë	
Shefi i Listës			173	
		Ujësi pajesues	Ujësjellës	
		Ing. Hidrologji, Enxhel Zhilati	K 0025	
		Ing. Hidrologji, Sali Hysni		
		Ing. Hidrologji, Fajlon Hysni		
Shprehja e përzierjes		Fuse		
		Projekti Zbatues		

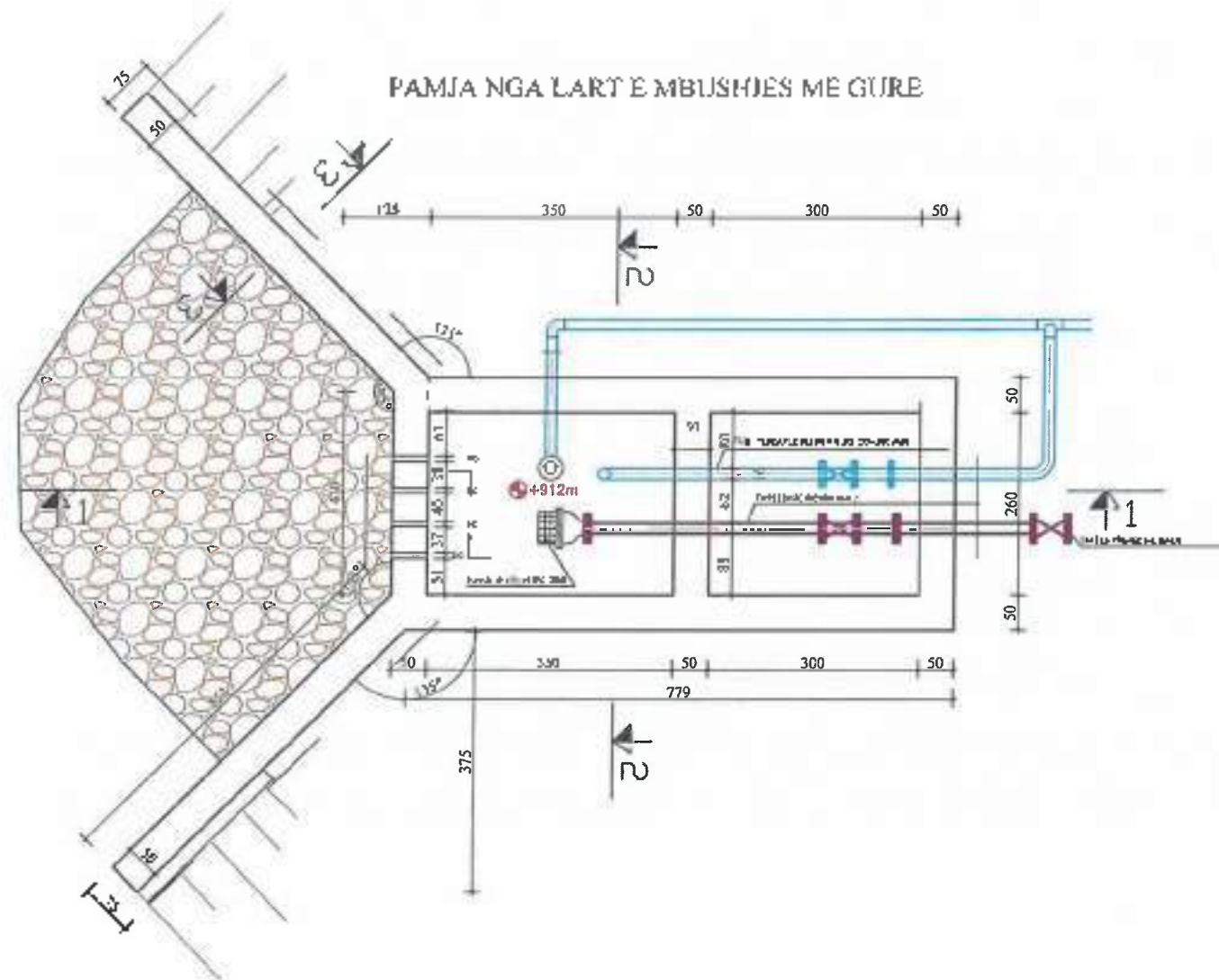
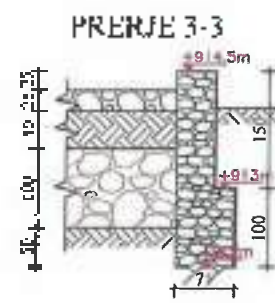
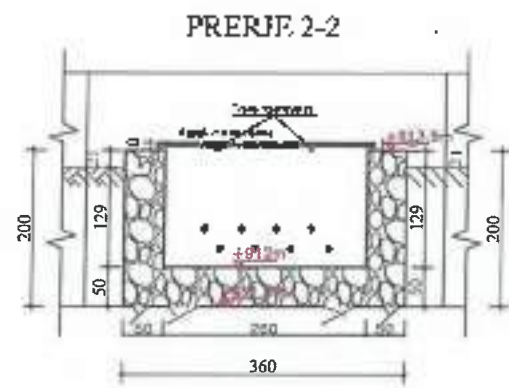



"Shoqëria Rajonale Ujësjellës Kanalizime Gjirokësht" sh.a
Adresa: GJIROKËSHTËR
Administrator: Gentian Ligo



Investitor: **Ministria e Infrastrukturës dhe Energjisë**



Projekti: **"MODERTIMI I UJËSJELLËSAVE PËR FSHATRAZ FUSHËBARDHË DHE ZHURAT, BASHKIA GJIROKËSHTËR"**

Fila	174	KAPTAZHI NË T. FUSHËBARDHË	SMA
Shprehje			252N
			PR. 174/2014
			174
		Grupi i projektimit:	Udhëheqës:
		Ing. Ndërkombëtar: Ergjesh Zekaj	Mr. Udhëheqës:
		Ing. Ndërkombëtar: Shtetëri Dajçaj	
		Ing. Ndërkombëtar: Faizim Beqaj	
			
Verifikuar nga:			
FUSHËBARDHË & ZHURAT		Faza:	
		Projekti 2014/14	

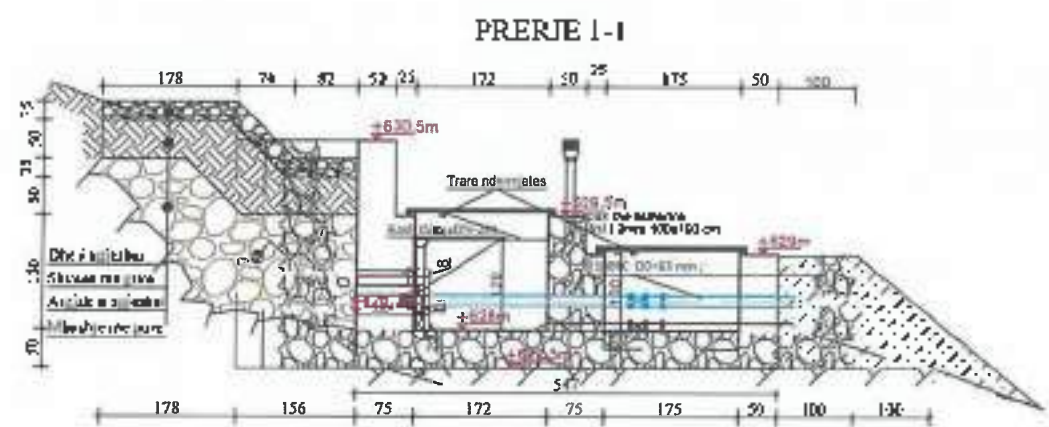
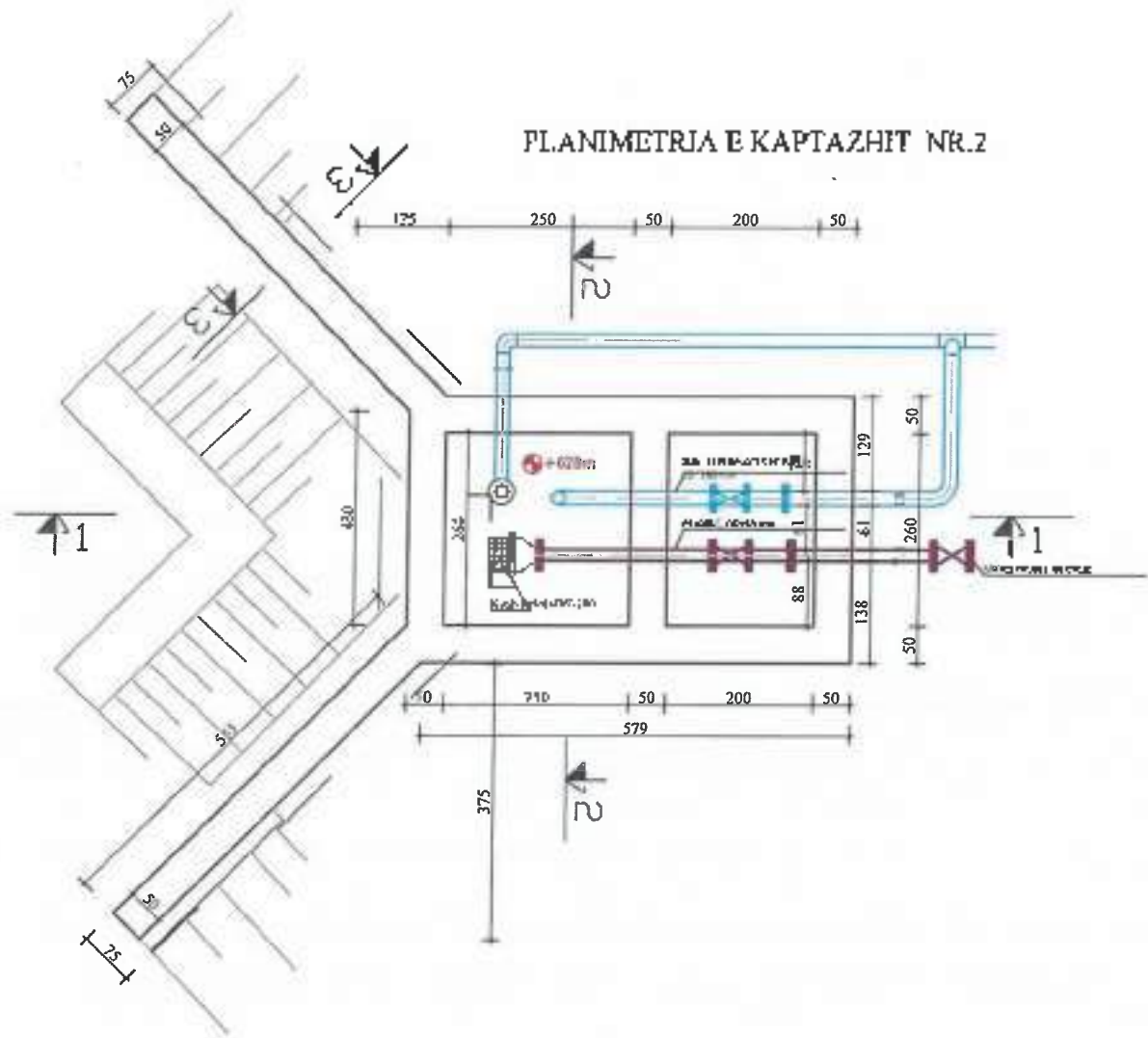

PLANIMETRIA E KAPTAZHIT NR.2

PRERJE 1-1



"Shoqëria Rajonale Ujësjellës Kanalizuese Gjilokastër" sh.a
 Administrator: Gentian Llogo

Investitor: **Ministria e Infrastrukturës dhe Energjisë**



Projekt: **"HDËRTIMI I UJESHELLESAVE PËR FSHATRAJ FUSHËBARDHË DHE ZHULAT, BASHKIA GJILOKASTËR"**

Titulli	VPA	KAPTAZH NR 2 FUSHËBARDHË		Data	
				2024	
Drejtuesi				Nr. Vardit	175
Vendosja e projektit	FUSHËBARDHË dhe ZHULAT	Grupi Projektant	Udhëzuesi		
		Ing. Kristian R. Fyfe	Ing. M. Ujovca		
		Ing. Klement Basha			
		Ing. Iliriana Fajon Dajç			

PRERJE 2-2

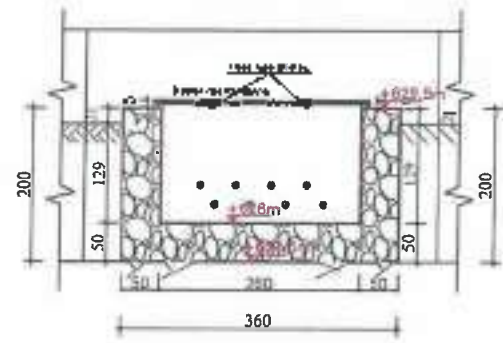

PRERJE 3-3

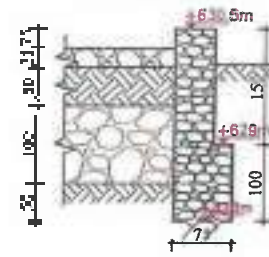

PAMJA NGA LART E MBUSHJES ME GURE

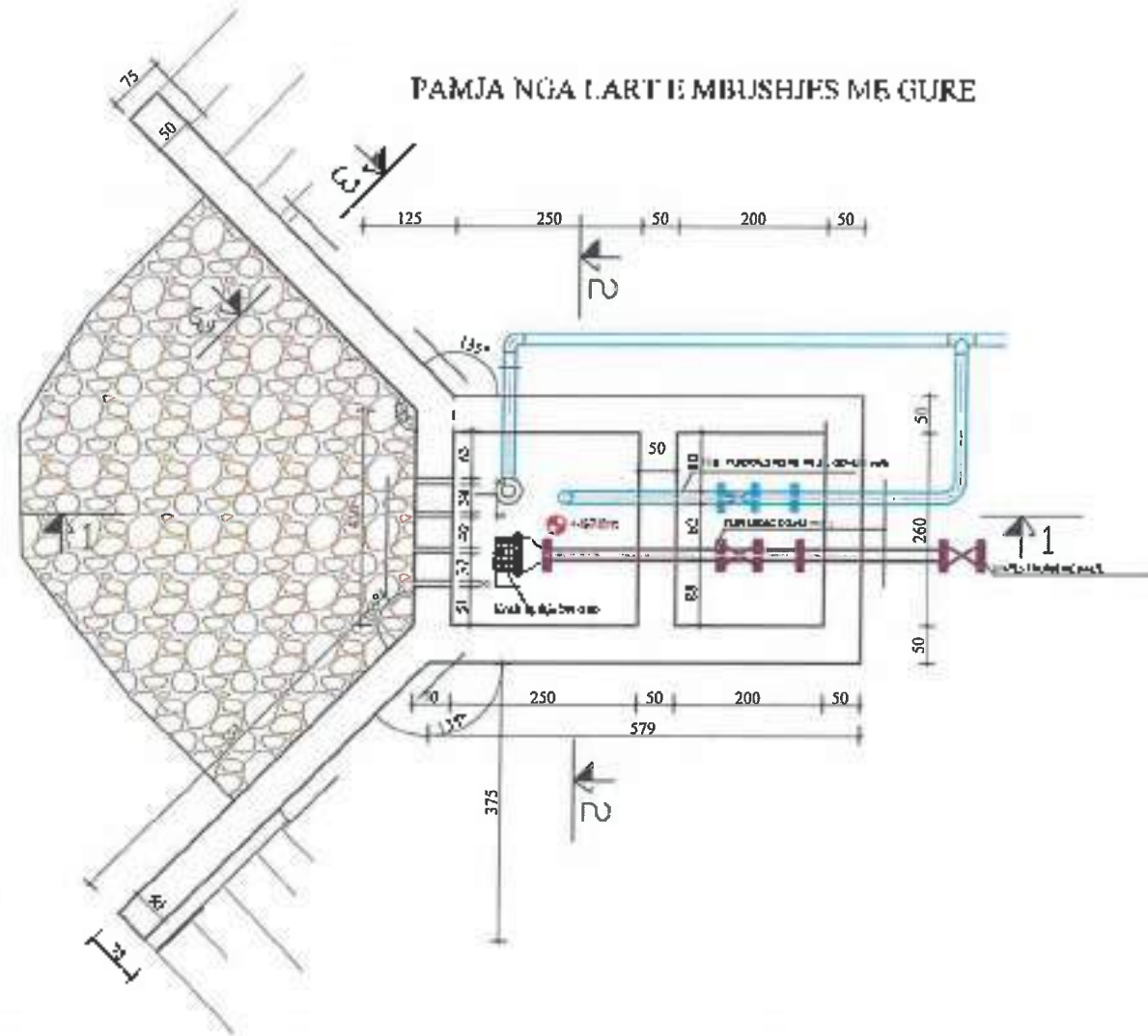



"Shoqëria Rajonale Ujësjellës Kapedizme Gjirokastrë" sh.p
 Administrator: Gentian Ljogo

Investitor: **Ministria e Infrastrukturës dhe Energjisë**

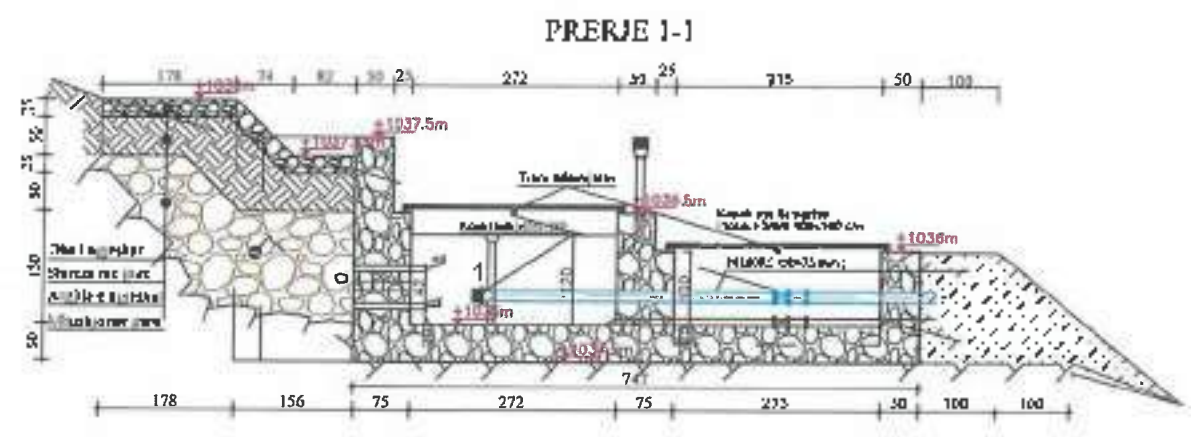
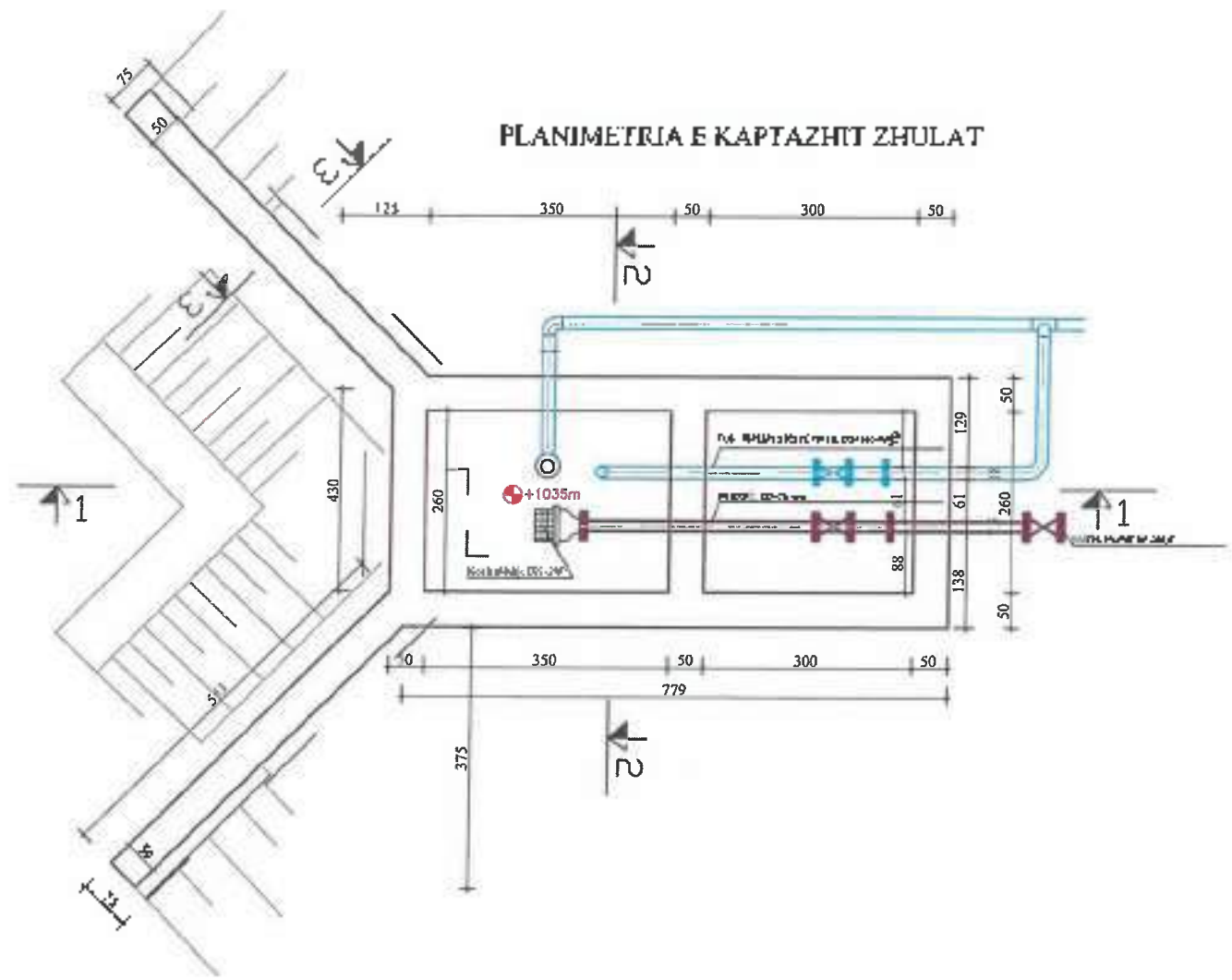

Projekti: **"NDRËTIMI UJËSJELETSAVE PËR FORMATAT FUSHËBARDHË DHE ZHULAT, BASHKË GJIROKASTËR"**

Nr. i D. Sh.	176	BAPTALZIMIR D. DUISHEBARDHIF	Data 2024
			Nr. i 176
	Grupi projektues	Udhëheqës i N. DUISHEBARDHIF	Firma
	Ing. MARRKESH BRIGJES DUISHEBARDHIF	XORRIS	
	Ing. HEDRUPESH DASHI HEDRO		
	Ing. HEDRUPESH FALGONISHEBARDHIF		
Kategoria e projektit FUSHËBARDHË & ZHULAT		Firma	Përgjegjësori



**"Shoqëria Rejonale Ujësjellës
Kanalizime Gjirokastrë" sh.a**
Adresa: GJIROKASTER
Administrator: Genjari Lloja

Investitor: Ministria e Infrastrukturës dhe Energjisë

Projekti: "NDËRTIMI I UJËS JELËGAVE PËR FISHATRA
FUSHËBARDHË DHE ZHULAT, BASHKË GJIROKASTER"

Fark. Nr. 177	KAPTAZI I ZHULAT	Data: 2024	
		Nr. Vendi: 177	
	Detyruesi i punës	Udhëheqës i punës	Firma
	Ing. Klementin Ergjiri Xhufar	H. 0325	
	Ing. Klementin Saliq Ismaj		
	Ing. Mehmetiuraj, Fajon Beqari		
"Mbrojtësi i punës"	Firma		
FUSHËBARDHË & ZHULAT	Projekti Zhulë		

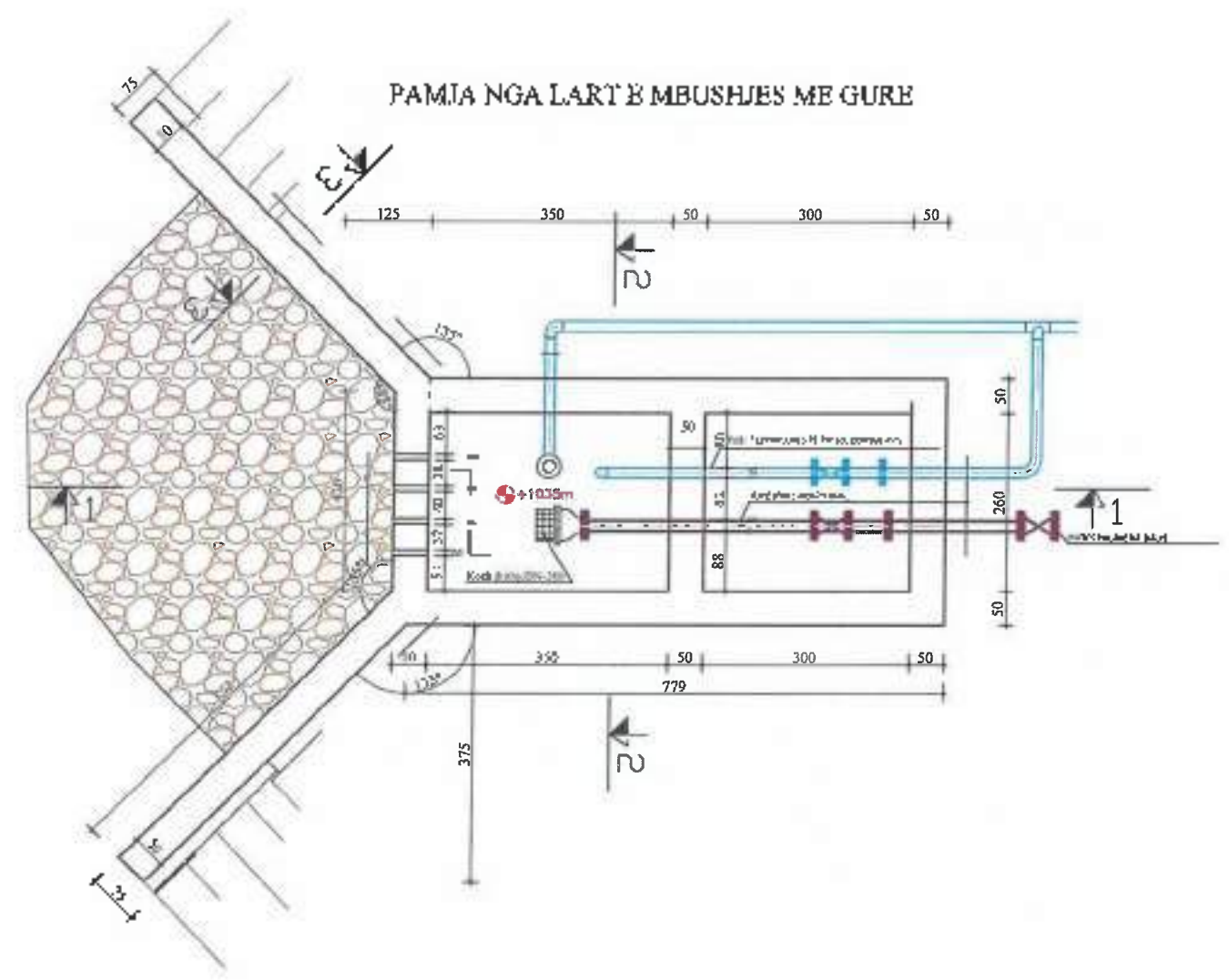
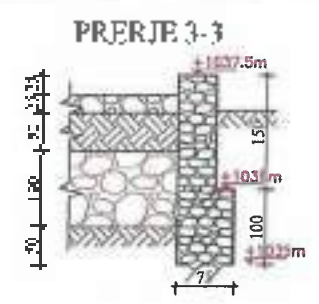
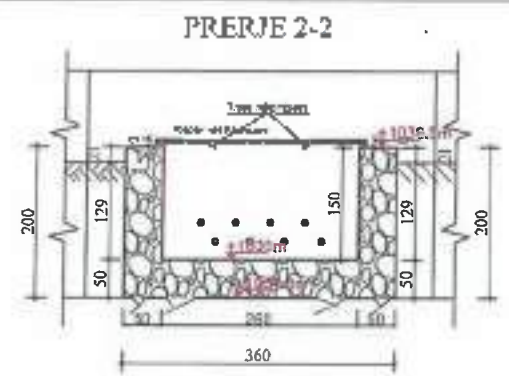

Klient: "Shoqëria Rejonale Ujësjellës Këmbizinë Gjirokaster" sh.p
 Adresa: GJIROKASTËR
 Administrator: Gentian Liqo

Ministria e Infrastrukturës dhe Energjisë

AKUM
 AKADEMIJA E UJËSHEMBËRIMIT DHE SHPËRTHIMIT

Projekti: "NDËRTIMI I UJËSHELLËSAVE PËR FSHATRAZ FUSHËBARDHË DHE ZHËLAT, BASHKË GJIROKASTËR"

Data:	178	KAPTAZHI ZHËLAT	Data:	2021
Scale:	1:100		SI VËSHIMI:	178
Viscerditë + program:	FUSHËBARDHË & ZHËLAT		Acta:	
		Grupi projektues:	Licencë No. K. Ujësjellës:	
		Ing. Haxhiullahu Elgjet ZHËLAT	K. DEOS	
		Ing. Hidroelëri Sahil Haxhi		
		Ing. Krasomeri Fajon Haxhi		

KEYPLAN

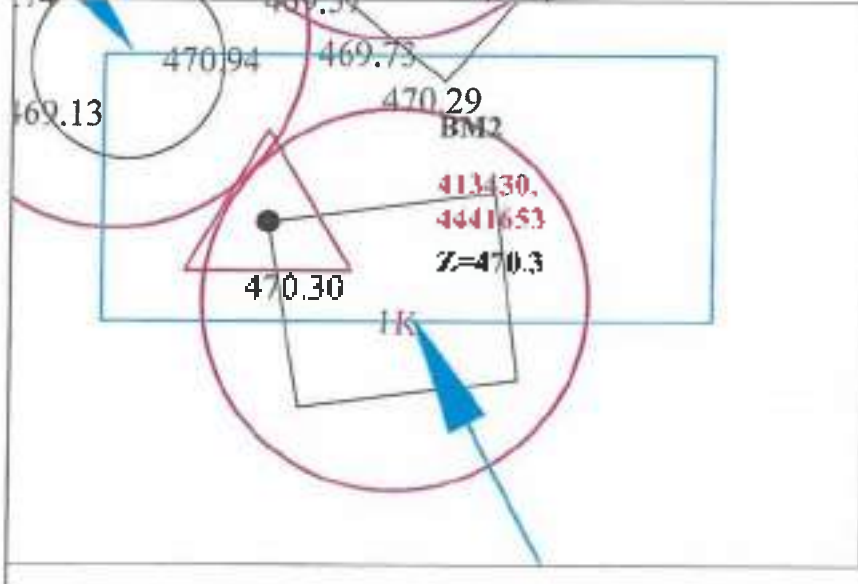
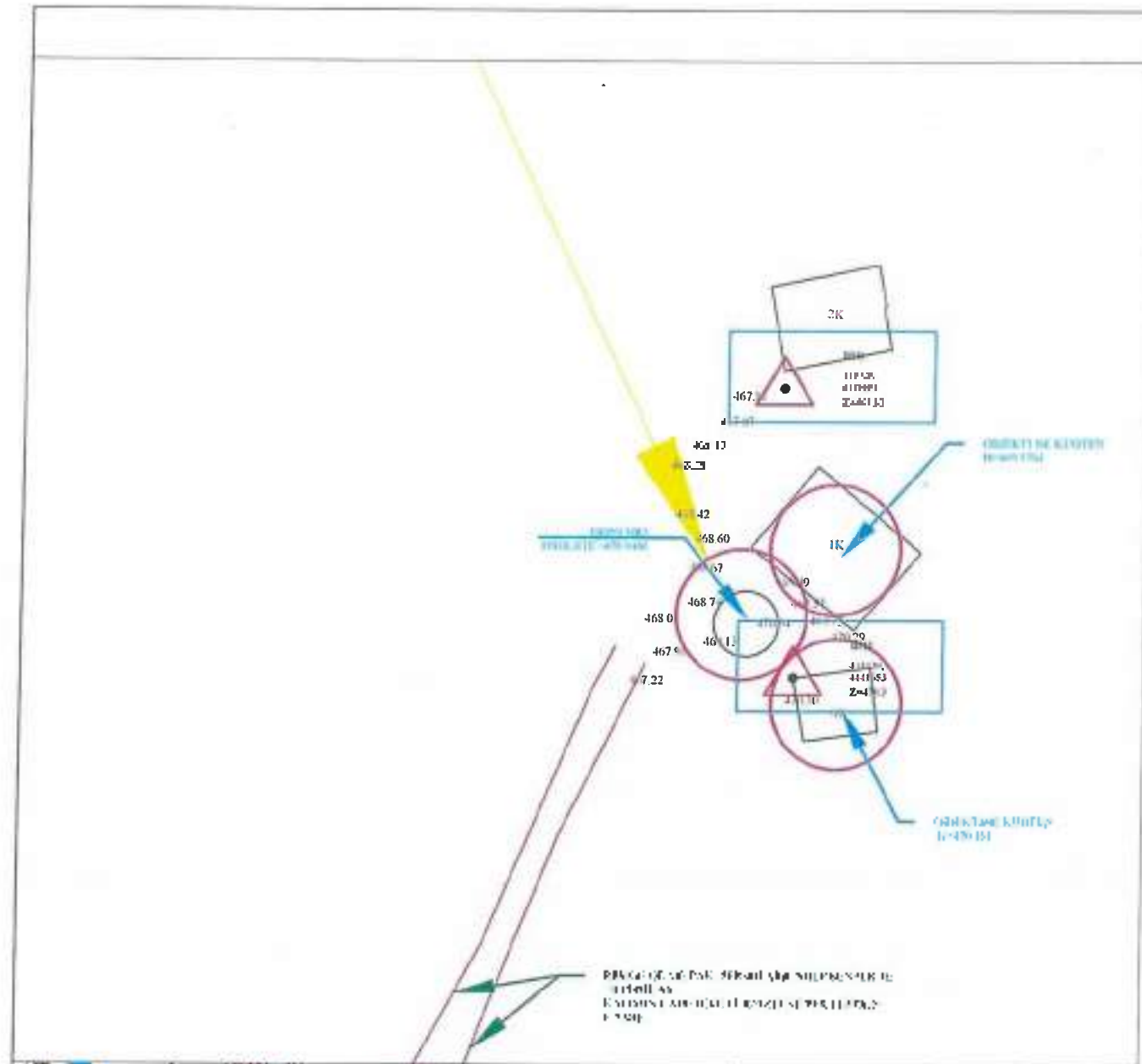
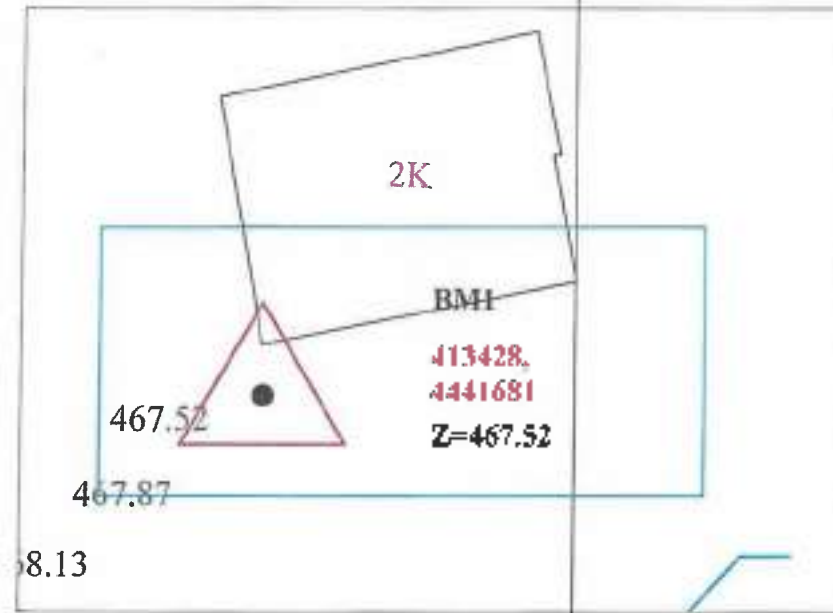

Klient: "Shoqëria Rajonale Ujësjellës Kanalizimes Gjirokastrë" dhe Adm. GJIROKASTER
Administrator: Gentian Lloja

Investitor: Ministria e Infrastrukturës dhe Energjisë

Projekti: "NDËRTIMI I UJËSJELLËSARVE PËR FSHATRAZ FUSHËBARDHË DHE ZHULAT, BASHKIA GJIROKASTER"

Faza	193	Skema	2024
Blloku	I -	Titulli i punës	180
Grupi projektant	Udhëheqës	Titulli	
Udhëheqës	Titulli	Titulli	
Titulli			
Titulli			
Titulli			
Titulli			

Titulli i punës: FUSHËBARDHË & ZHULAT

Titulli i punës: FUSHËBARDHË & ZHULAT



KEYPLAN

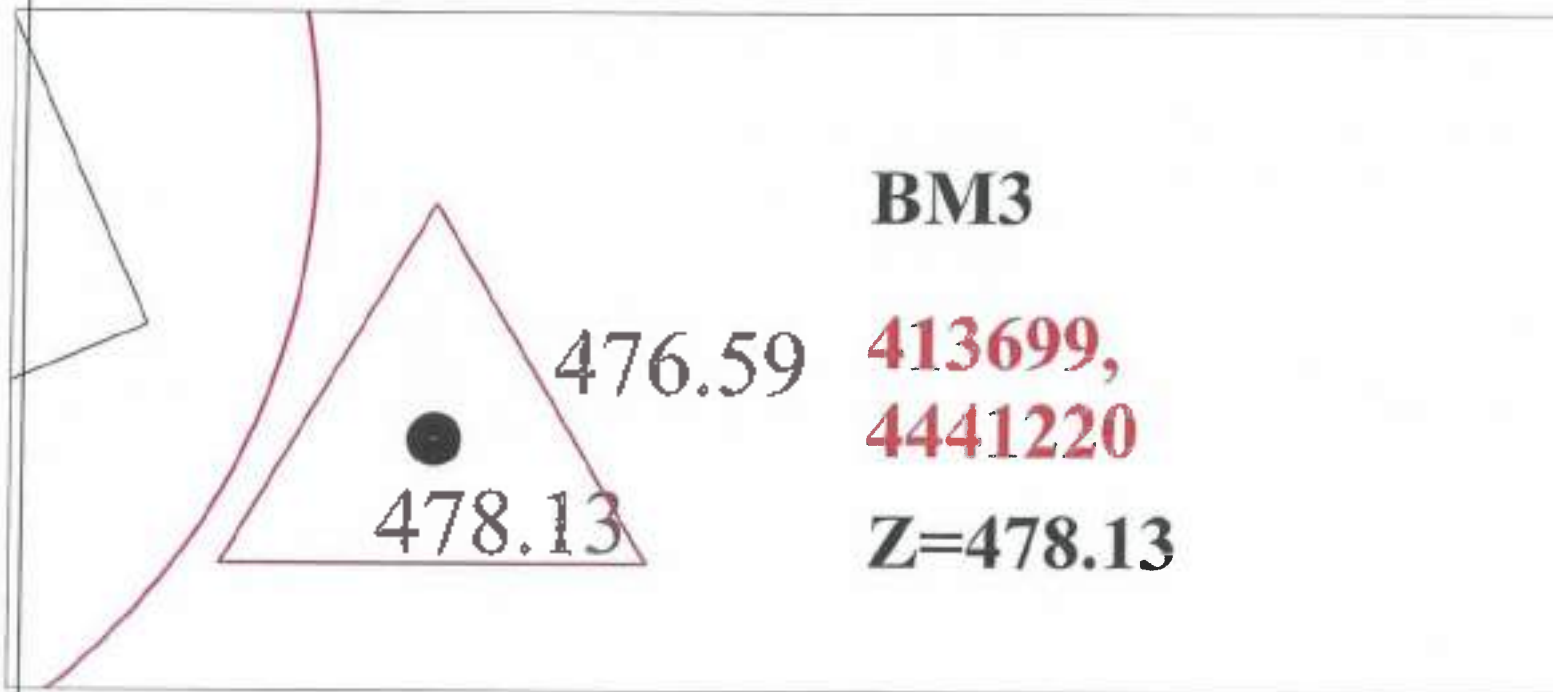
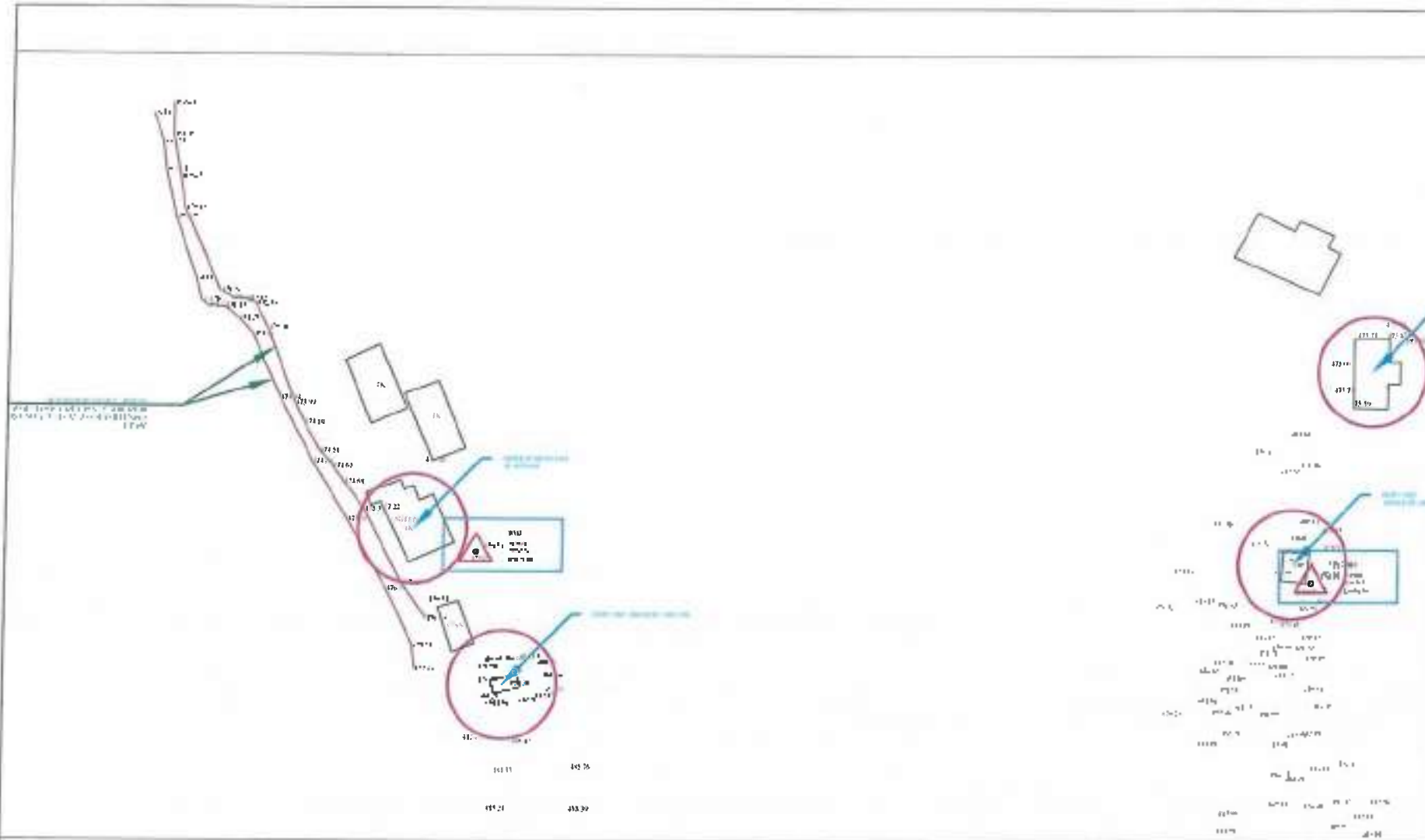

 <p>"Shoqëria Rajonale Ujësjellës Konaqme Gjakovës" sh.a Adresa: GJAKOVË Administrator: Gentian Lloqi</p>			
Investitor: Ministria e Infrastruktura dhe Energjisë			
Projekti: "NDËRTIMI I UJËSJELLËSARVE PËR FSHATRA FUSHËBARDHË DHE ZHULAT, BASHKËIA GJAKOVËS"			
J/MS Data Shkronja	181 1-	Data 2024 Nr. Viteve	181
Fisa Revizimi Topografik Fushëbardhë		Nr. Viteve 181	
Grupi projektimi Ing. Topograf: Haxhin Bladin		Licencë Nr. 1-99902	Firma 
			
Verësimi i projektit FUSHËBARDHË & ZHULAT		Pasi Pasi Jozua	

KEYPLAN

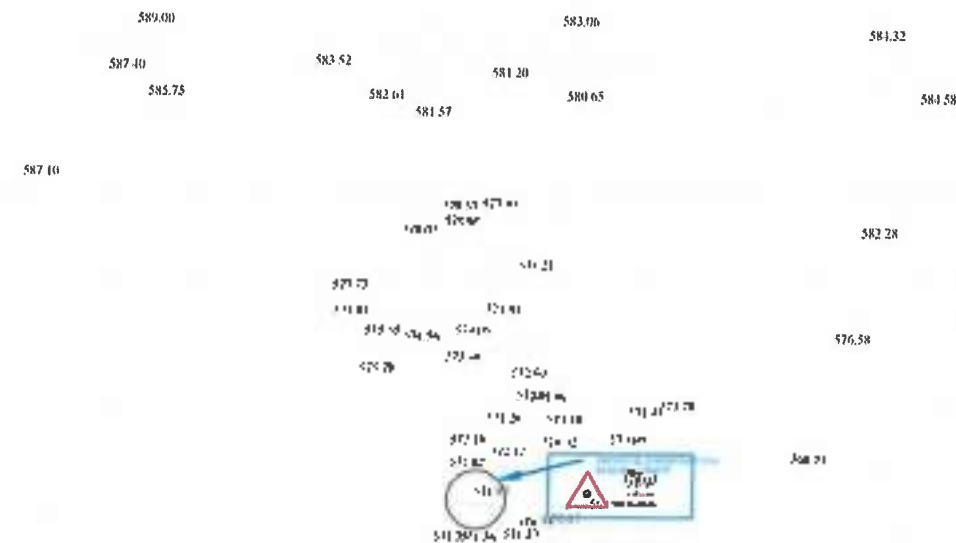
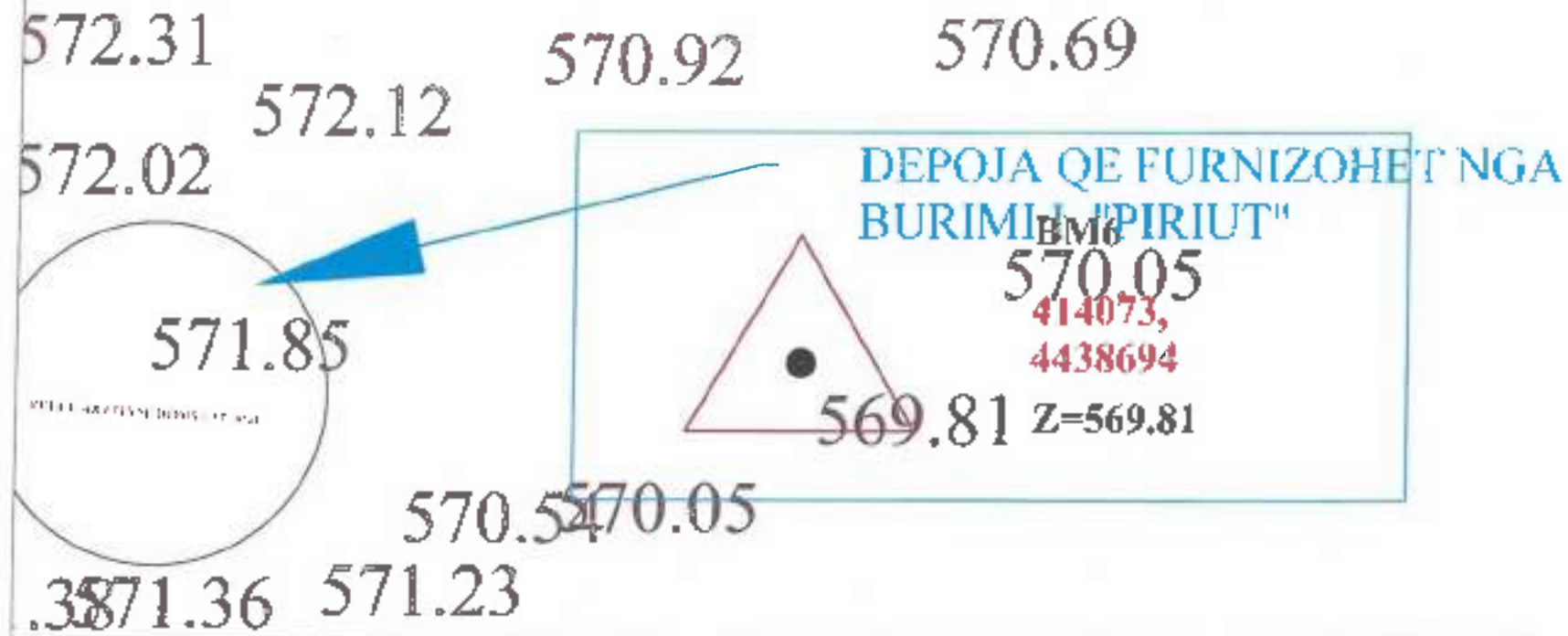

Klient: "Shoqëria Rajonale e Ujitjes dhe Kanalizime Gjirrokastër" sh.p.k.
Adresa: R. JIROKASTËR
Administrator: Gentian Lloja

Investitor: Ministria e Infrastruktures dhe Energjise



Projekti: "NDËRTIMI I LËMBJELLEGAVE PËR FSHATRAZ FUSHËBAROHE DHE ZHULAT, BASHKIJA GJIROKASTËR"

Skala	1:50	Datë	2024
Titulli	Plan Rilindimi Topografik Zhulaj		Nr. Vitelet
			182
	Organi i projektimit	Licencë Nr. Licencës	Firma
	Ingj. Topografik i autorizuar	T.1003	
Autorizimi i autoritetit FUSHËBAROHE & ZHULAT		Firma M. Q. Q. Q. Q.	

KEYPLAN



LEGJENDE	
	PUSETE SHUMAVE
	A.P.JES
	G-MARKUES
L.NJAT KRYEFORE	
	PE100RC: DJ 75 PN 18
	PE100RC: DJ 75 PN 20
	HOPE: DJ 63 PN 10

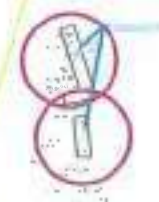
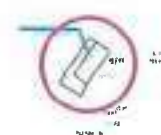



"Bhoqëria Rajonale Ujësjellës Krahënorë Gjakovës" sh.p.k.
Administrator: **Gentian Lloja**

Investitor: **Ministria e Infrastrukturës dhe Energjisë**



Projekt: **"NDËRTIMI I UJËSIELLËSAYE PËR FERRATRAZ FUSHËBARDHË DHE ZHULAT, BASHKIA GJAKOVËS"**

Faza	1.1	Plan Rilindim Topografik Zhulati	Data
Skala	1:-		183
	Grupi projektues	Lloja No. M. Lloja	Titulli
	Ngj. Ylloror: 4404 Blaka	T.1/093	
Emri dhe prirja FUSHËBARDHË & ZHULAT		Faza	Projekt Zbulat

KEYPLAN

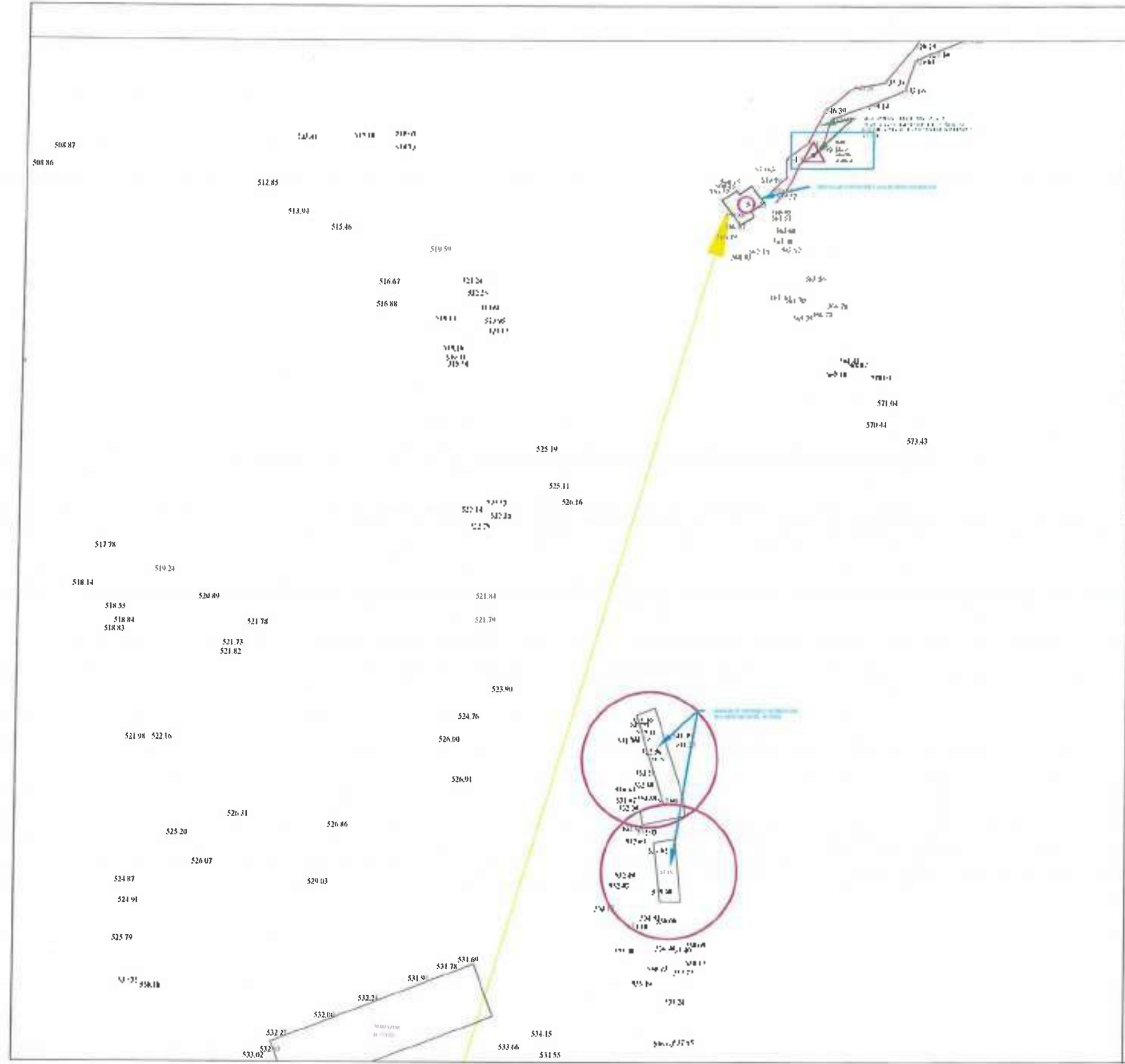

 <p>"Shoëria Rajonale Ujësjellës Kanalizime Gjirokastrë" sh.a Administrator: Gentian Logo</p>																			
<p>Investitor: Ministria e Infrastrukturës dhe Energjisë</p>																			
																			
<p>Projekti: "NDËRTIM FJËS-JELLËSAYË PËR PSHATRAT FUSHËBARDHË DHE ZHULAT, BASHKIA GJIROKASTËR"</p>																			
<table border="1"> <tr> <th>Titulli</th> <th>Emri</th> </tr> <tr> <td>Titulli</td> <td>Emri</td> </tr> </table>	Titulli	Emri	Titulli	Emri	<table border="1"> <tr> <th>Titulli</th> <th>Emri</th> </tr> <tr> <td>Titulli</td> <td>Emri</td> </tr> </table>	Titulli	Emri	Titulli	Emri	<table border="1"> <tr> <th>Titulli</th> <th>Emri</th> </tr> <tr> <td>Titulli</td> <td>Emri</td> </tr> </table>	Titulli	Emri	Titulli	Emri	<table border="1"> <tr> <th>Titulli</th> <th>Emri</th> </tr> <tr> <td>Titulli</td> <td>Emri</td> </tr> </table>	Titulli	Emri	Titulli	Emri
Titulli	Emri																		
Titulli	Emri																		
Titulli	Emri																		
Titulli	Emri																		
Titulli	Emri																		
Titulli	Emri																		
Titulli	Emri																		
Titulli	Emri																		
																			
<p>Versionja e reolimit</p> <p>FJËS-JELLËSAYË & ZHULAT</p>		<p>Fila</p> <p>Projekti Zbatim</p>																	

KEYPLAN

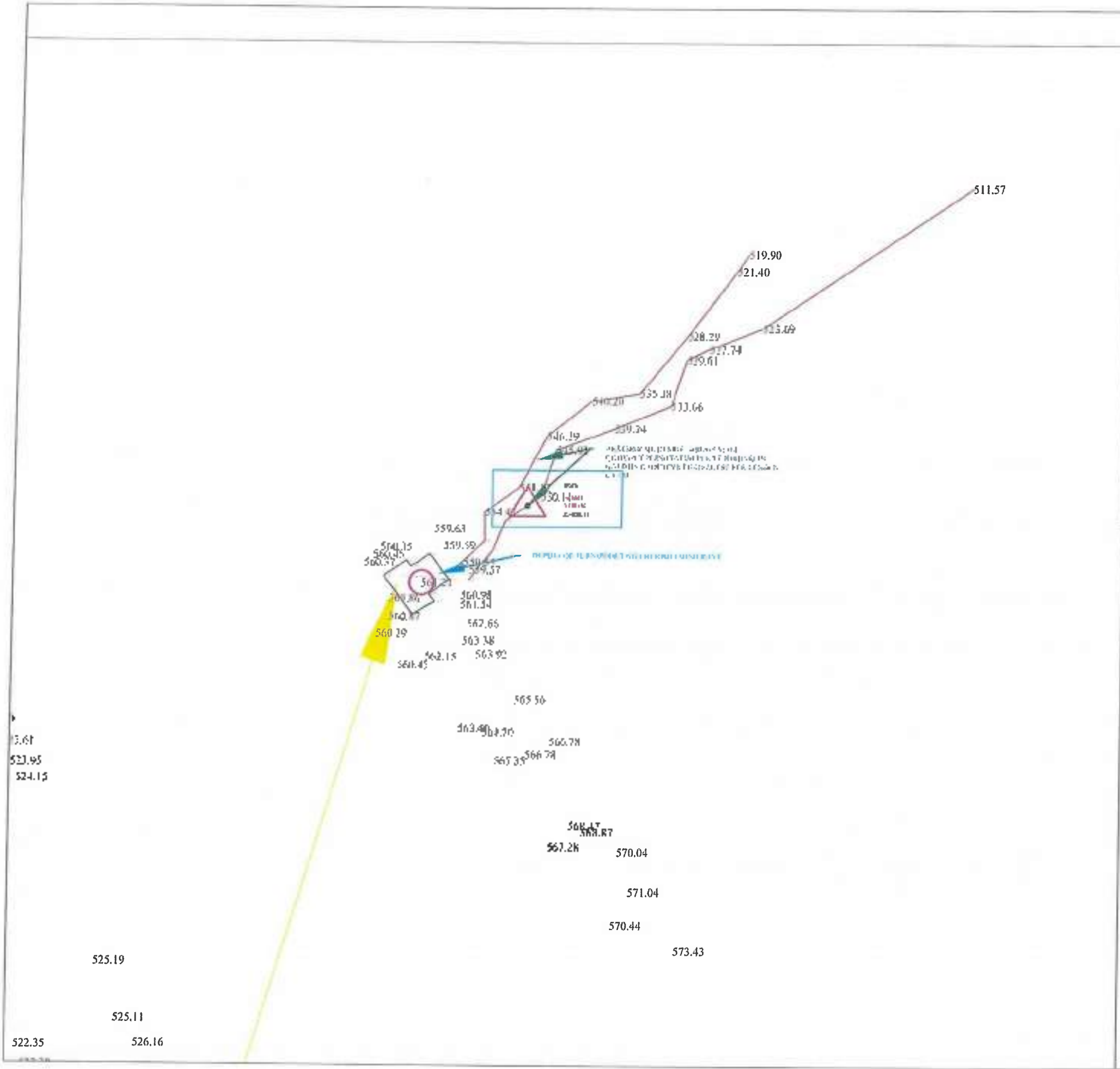

 Klient: "Shoqëria Rajonale Ujësjetjes Kanalizime Gjirrokastër" shtetërore Adresë: GJIRROKASTËR Administrator: Gentian Logo	
Investitor: Ministria e Infrastrukturës dhe Energjisë  	
Projekti: "NDËRTIMI I UJËSJELLËSARVE PËR FSHATRA T FUSHËBARDHË DHE ZHULAT, BASHKËIA GJIRROKASTËR"	
Plan: 185 Data: 1:	Data: 2024 nr. vlerës: 185
	Grupi projektues:
	Ing. Topografik: Albin Haxhiu Lezuar: 2023 Titulli:
Verifikuesi i projektit:	Firma:
FUSHËBARDHË & ZHULAT	Faqja: 2/2

