

**MIRATOI  
BASHKIA VLORE  
KRYETAR  
Brunilda Mersini**

## **PROJEKT - ZBATIMI**

**Objekti : "Rikonstruksion I rrugeve te brendshme ne Lagjen 24 Maji , qyteti  
Vlore "**

**Aksi Nr.1 " Rruga Remzi Ramo" dhe Aksi Nr.2 Rruga " Minella Anastasiadhi "  
Rruga " Prenjo Petoshati "**

**HARTOI PROJEKTIN  
"STATENG" SH.P.K**



## Legjende :

- Mure rrethuese
- Rruge ekzistuese
- Ndertesa ekz. anes rruges

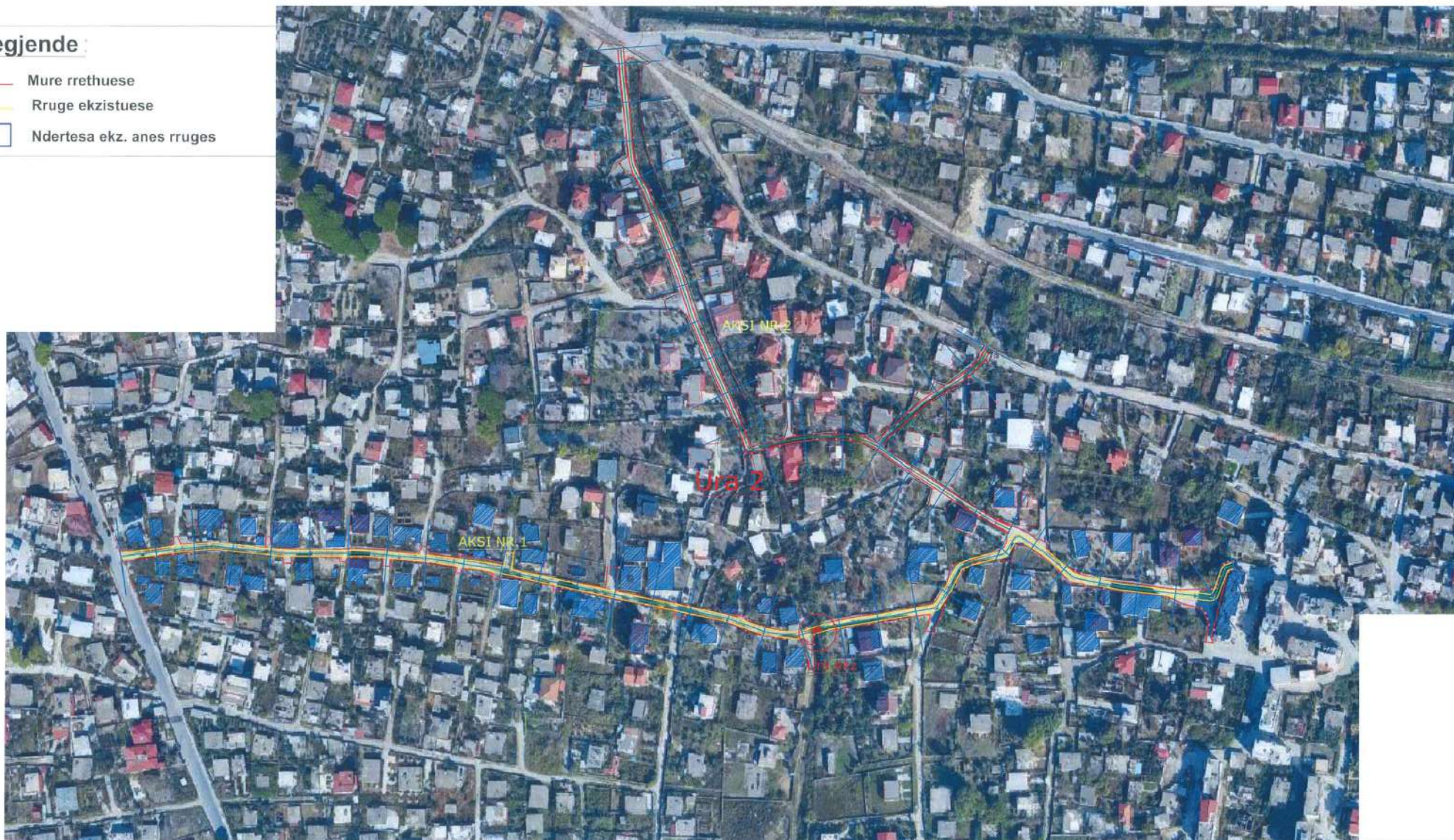

REPUBLIKA E SHQIPERISE  
INVESTITORI  
BASHKIA VLORE

Titulli i Projektit :  
Objekti : "Rikonstruksion i rrugeve te brendshme ne Lagjen 24 Maji , qyteti Vlore "

FAZA E PUNIMEVE  
Planvendosje e Zhvillimit  
te Zones

Titulli i Projektit :  
Objekti : "Rikonstruksion i rrugeve te brendshme ne Lagjen 24 Maji , qyteti Vlore "

Titulli i Dokumentit :  
PLANIMETRIA E AKSEVE 1 DHE 2

FL -1

AK BASHKIA VLORE  
PROJEKTUES "STATENG" sh.p.k  
Erio



K	AK	AK	Shkalla
Përgatiti	Kontrolloi	Aprovai	1 : 500
Formati			A3



### Legjende

- Mure rrethuese
- Rruge ekzistuese
- Ndertesa ekz. anës rruges

REPUBLIKA E SHQIPERISE  
INVESTITORI  
BASHKIA VLORE

Titulli i Projektit :  
Objekti : "Rikonstruksion i rrugëve të brendshme në Lagjen 24 Maji , qyteti Vlore "

FAZA E PUNIMEVE  
Planvendosje e gjurmës  
së rrugës ekz. mbi  
ortofoto

Titulli i Projektit :  
Objekti : "Rikonstruksion i rrugëve të brendshme në Lagjen 24 Maji , qyteti Vlore "

Titulli i Dokumentit :  
PLANIMETRIA E Aksit Nr.1 .Rruga " Remzi Ramo "

FL -2

AK BASHKIA VLORE  
PROJEKTUES "STATENG " sh.p.k  
Erio



K AK AK Shkalla  
Përgatiti Kontrolloi Aprovoi 1 :500  
Formati A3

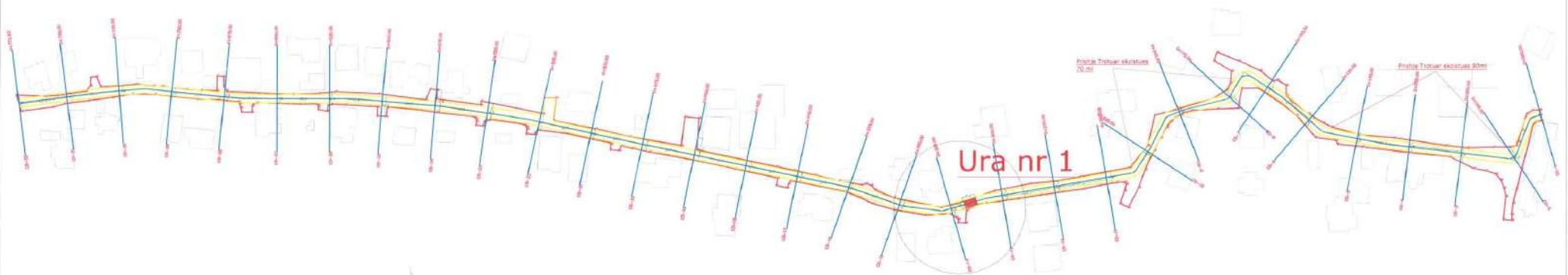

Gjurma e projektit - prishjet e mureve

REPUBLIKA E SHQIPERISE  
INVESTITORI  
BASHKIA VLORE

Titulli i Projektit :  
Objekti : "Rikonstruksion i rrugeve të brendshme në Lagjen 24 Maji , qyteti Vlore "

FAZA E PUNIMEVE  
RILEVIMI TOPOGRAFIK i  
gjurmës së rrugës ekz. AKSI  
NR.1

Titulli i Projektit :  
Objekti : "Rikonstruksion i rrugeve të brendshme në Lagjen 24 Maji , qyteti Vlore "

Titulli i Dokumentit :  
RILEVIMI TOPOGRAFIK i gjurmës së rrugës ekz.

FL -3

AK BASHKIA VLORE  
PROJEKTUES "STATENG" sh.p.k  
Erió



K	AK	AK	Shkalla
Përgatiti	Kontratoi	Approvoi	1:500
			Formati
			A3

# RILEVIMI TOPOGRAFIK i gjurmës së rrugës ekz. AKSI NR.1

Shk.1.1000



REPUBLIKA E SHQIPERISE  
INVESTITORI  
BASHKIA VLORE

Titulli i Projektit :  
Objekti : "Rikonstruksion i rrugeve te brendshme ne Lagjen 24 Maji , qyteti Vlore "

FAZA E PUNIMEVE  
RILEVIMI TOPOGRAFIK i gjurmës së rrugës ekz. AKSI NR.1

Titulli i Projektit :  
Objekti : "Rikonstruksion i rrugeve te brendshme ne Lagjen 24 Maji , qyteti Vlore "

Titulli i Dokumentit :  
RILEVIMI TOPOGRAFIK i gjurmës së rrugës ekz. AKSI

FL\_4

AK BASHKIA VLORE  
PROJEKTUES "STATENG " sh.p.k  
Erio



K AK AK Shkalla  
1 :500  
Formati A3

# RILEVIMI TOPOGRAFIK i gjurmës së rrugës ekz. AKSI NR.1

Shk.1.1000

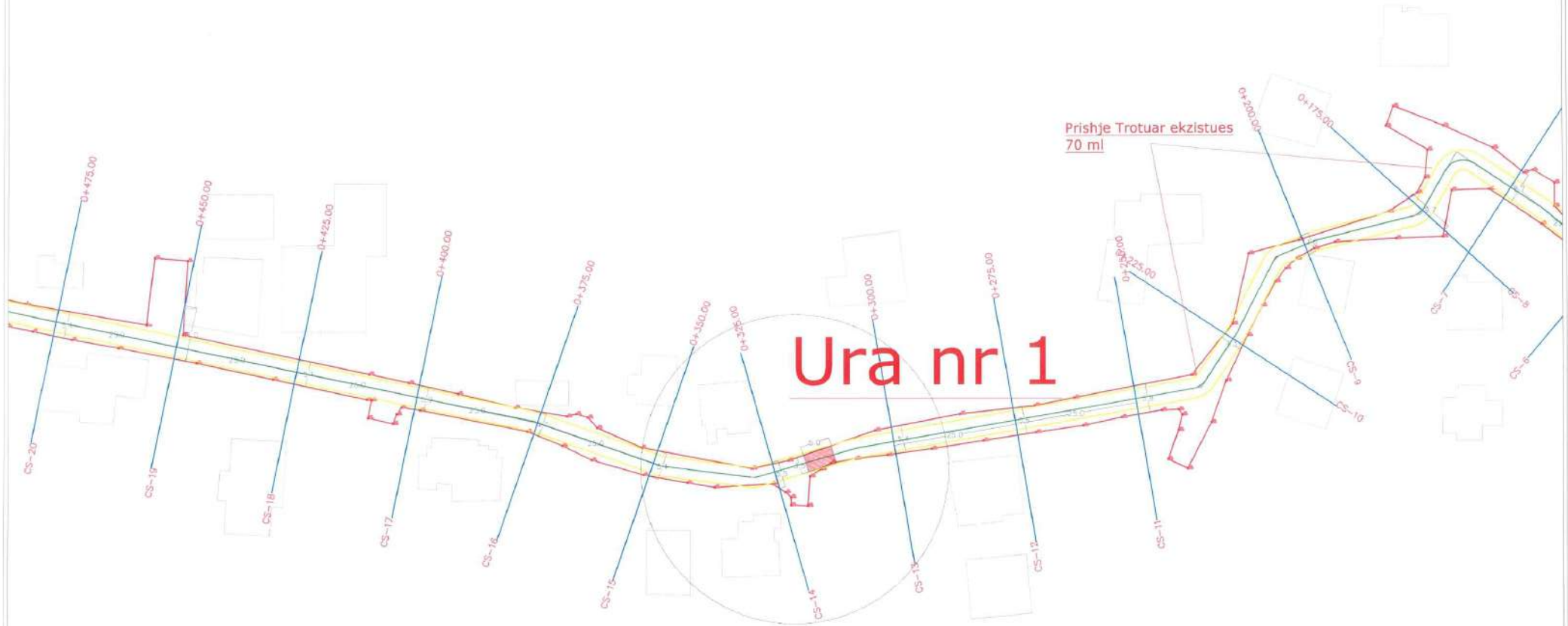

**Ura nr 1**

REPUBLIKA E SHQIPERISE  
INVESTITORI  
BASHKIA VLORE

Titulli i Projektit :  
Objekti : "Rikonstruksion i rrugëve të brendshme në Lagjen 24 Maji , qyteti Vlorë "

FAZA E PUNIMEVE  
RILEVIMI TOPOGRAFIK i gjurmës së rrugës ekz. AKSI NR.1

Titulli i Projektit :  
Objekti : "Rikonstruksion i rrugëve të brendshme në Lagjen 24 Maji , qyteti Vlorë "  
Titulli i Dokumentit :  
RILEVIMI TOPOGRAFIK i gjurmës së rrugës ekz.

FL-5

AK	BASHKIA VLORE	K	AK	AK	Shkalla
PROJEKTUES	"STATENG " sh.p.k	Primit	Kontrollo	Aprovoi	1 :500
Erio	Shkalla e punës Bashkia e Vlorës Data: 2024.05.17			Formati	A3

# RILEVIMI TOPOGRAFIK i gjurmës së rrugës ekz. AKSI NR.1

Shk.1.1000



nr 1

REPUBLIKA E SHQIPERISE INVESTITORI BASHKIA VLORE	Titulli i Projektit : Objekti : "Rikonstrukcion i rrugeve te brendshme ne Lagjen 24 Maji , qyteti Vlore "	FAZA E PUNIMEVE RILEVIMI TOPOGRAFIK E gjurmës së rrugës ekz. AKSI NR.1	Titulli i Projektit : Objekti : "Rikonstrukcion i rrugeve te brendshme ne Lagjen 24 Maji , qyteti Vlore "	AK BASHKIA VLORE PROJEKTUES "STATENG " sh.p.k Erio	K AK AK Shkalla Kontrollimi Aprobimi 1 :500 Formati A3
	Titulli i Dokumentit : RILEVIMI TOPOGRAFIK E gjurmës së rrugës ekz.	Titulli i Dokumentit : RILEVIMI TOPOGRAFIK E gjurmës së rrugës ekz.	FL -6		



# Planvendosje e gjurmës së rrugës ekz. mbi ortofoto - AKSI NR.2

Shk.1.1000

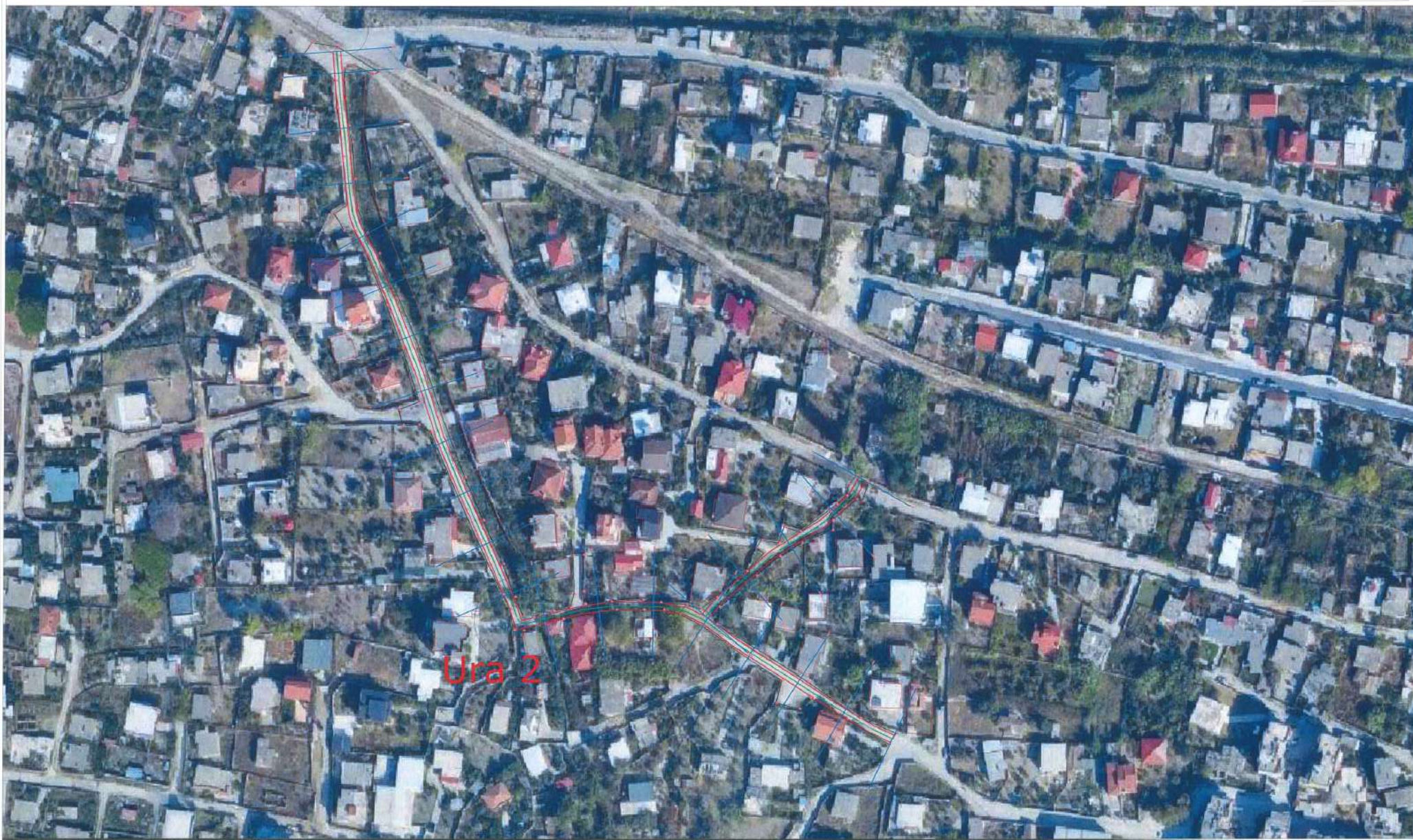

REPUBLIKA E SHQIPERISE  
INVESTITORI  
BASHKIA VLORE

**Titulli i Projektit :**  
Objekti : "Rikonstruksion i rrugeve te brendshme ne Lagjen 24 Maji , qyteti Vlore "

FAZA E PUNIMEVE  
Planvendosje e gjurmës së rrugës ekz. mbi ortofoto - AKSI NR.2

**Titulli i Projektit :**  
Objekti : "Rikonstruksion i rrugeve te brendshme ne Lagjen 24 Maji , qyteti Vlore "  
**Titulli i Dokumentit :**  
PLANIMETRIA E AKSIT NR.2 - GJENDJA FAKTIKE

FL -7

AK  
PROJEKTUES

BASHKIA VLORE  
"STATENG " sh.p.k  
Erio



K  
AK  
AK  
Shkalla  
1 :500  
Formati  
A3

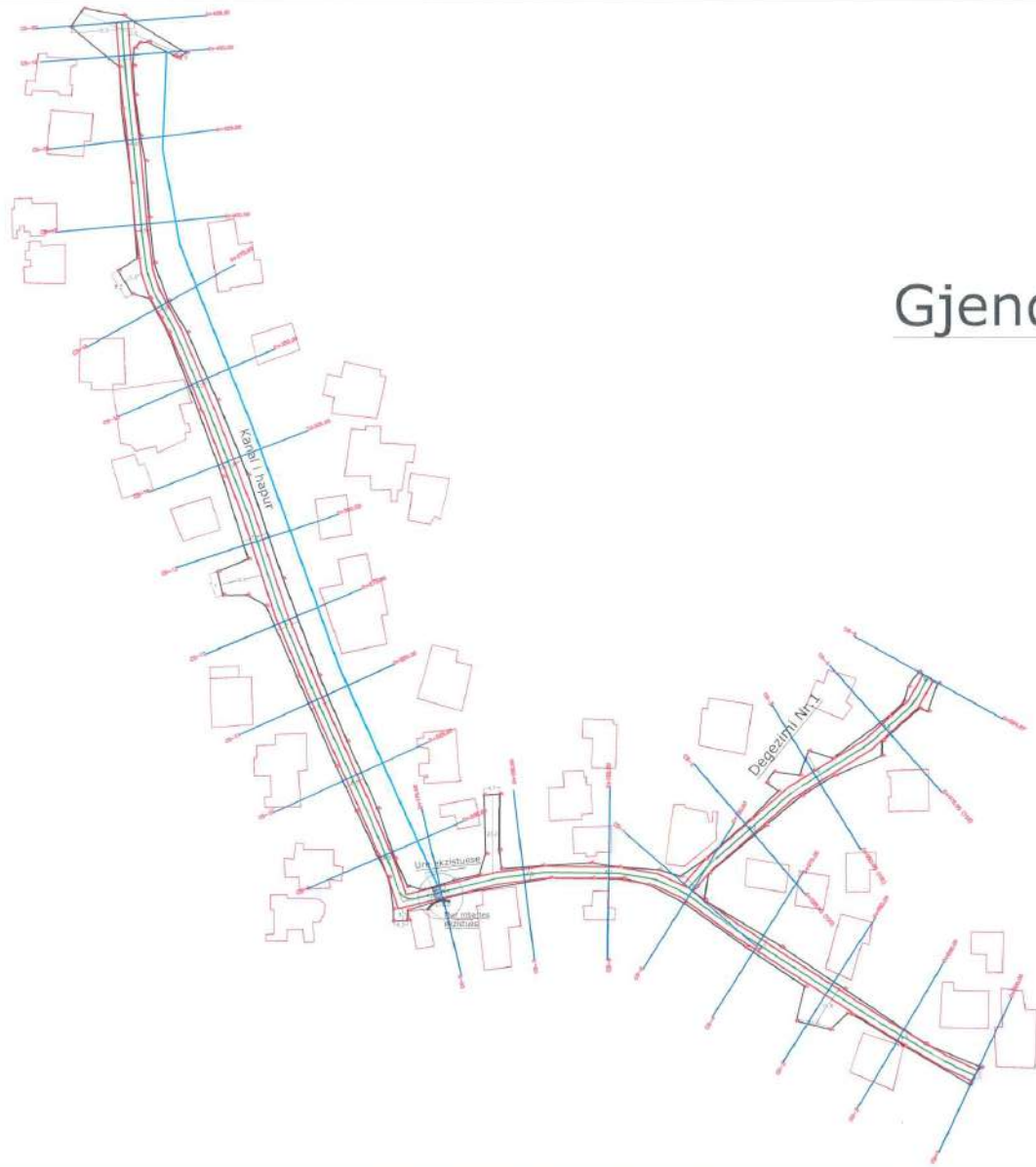

Gjendja faktike

REPUBLIKA E SHQIPERISE  
INVESTITORI  
BASHKIA VLORE

Titulli i Projektit :  
Objekti : "Rikonstruksion i rrugeve të brendshme në Lagjen 24 Maji , qyteti Vlore "

FAZA E PUNIMEVE  
RILEVIMI TOPOGRAFIK E gjurmës së rrugës ekz. AKSI NR.2

Titulli i Projektit :  
Objekti : "Rikonstruksion i rrugeve të brendshme në Lagjen 24 Maji , qyteti Vlore "

Titulli i Dokumentit :  
PLANIMETRIA E AKSIT NR.2 - GJENDJA FAKTIKE

FL -8

AK BASHKIA VLORE  
PROJEKTUES "STATENG " sh.p.k  
Erio



K AK AK Shkalla  
1:500  
Formati A3

# RILEVIMI TOPOGRAFIK i gjurmës së rrugës ekz. AKSI NR.2

Shk.1.1000



REPUBLIKA E SHQIPERISE  
INVESTITORI  
BASHKIA VLORE

Titulli i Projektit :  
Objekti : "Rikonstruksion i rrugeve te brendshme ne Lagjen 24 Maji , qyteti Vlore "

FAZA E PUNIMEVE  
RILEVIMI TOPOGRAFIK E  
gjurmës së rrugës ekz. AKSI  
NR.2

Titulli i Projektit :  
Objekti : "Rikonstruksion i rrugeve te brendshme ne Lagjen 24 Maji , qyteti Vlore "  
Titulli i Dokumentit :  
PLANIMETRIA E AKSIT NR.2 - GJENDJA FAKTIKE

FL-9

AK  
PROJEKTUES  
BASHKIA VLORE  
"STATENG " sh.p.k  
Erio



K  
AK AK Shkalla  
1 :500  
Formati A3

# RILEVIMI TOPOGRAFIK i gjurmës së rrugës ekz. AKSI NR.2

Shk.1.1000



<b>REPUBLIKA E SHQIPERISE</b> <b>INVESTITORI</b> <b>BASHKIA VLORE</b>	<b>Titulli i Projektit :</b> Objekti : "Rikonstruksion i rrugëve të brendshme në Lagjen 24 Maji , qyteti Vlore "	<b>FAZA E PUNIMEVE</b>  RILEVIMI TOPOGRAFIK E gjurmës së rrugës ekz. AKSI NR.2	<b>Titulli i Projektit :</b> Objekti : "Rikonstruksion i rrugëve të brendshme në Lagjen 24 Maji , qyteti Vlore "	AK BASHKIA VLORE PROJEKTUES "STATENG " sh.p.k Erio	K AK AK Shkalla Kontrolloi Aprovoi 1 :500 Formati A3
	<b>Titulli i Dokumentit :</b> PLANIMETRIA E AKSIT NR.2 - GJENDJA FAKTIKE	FL -10	Erio		

# RILEVIMI TOPOGRAFIK i gjurmës së rrugës ekz. AKSI NR.2

Shk.1.1000

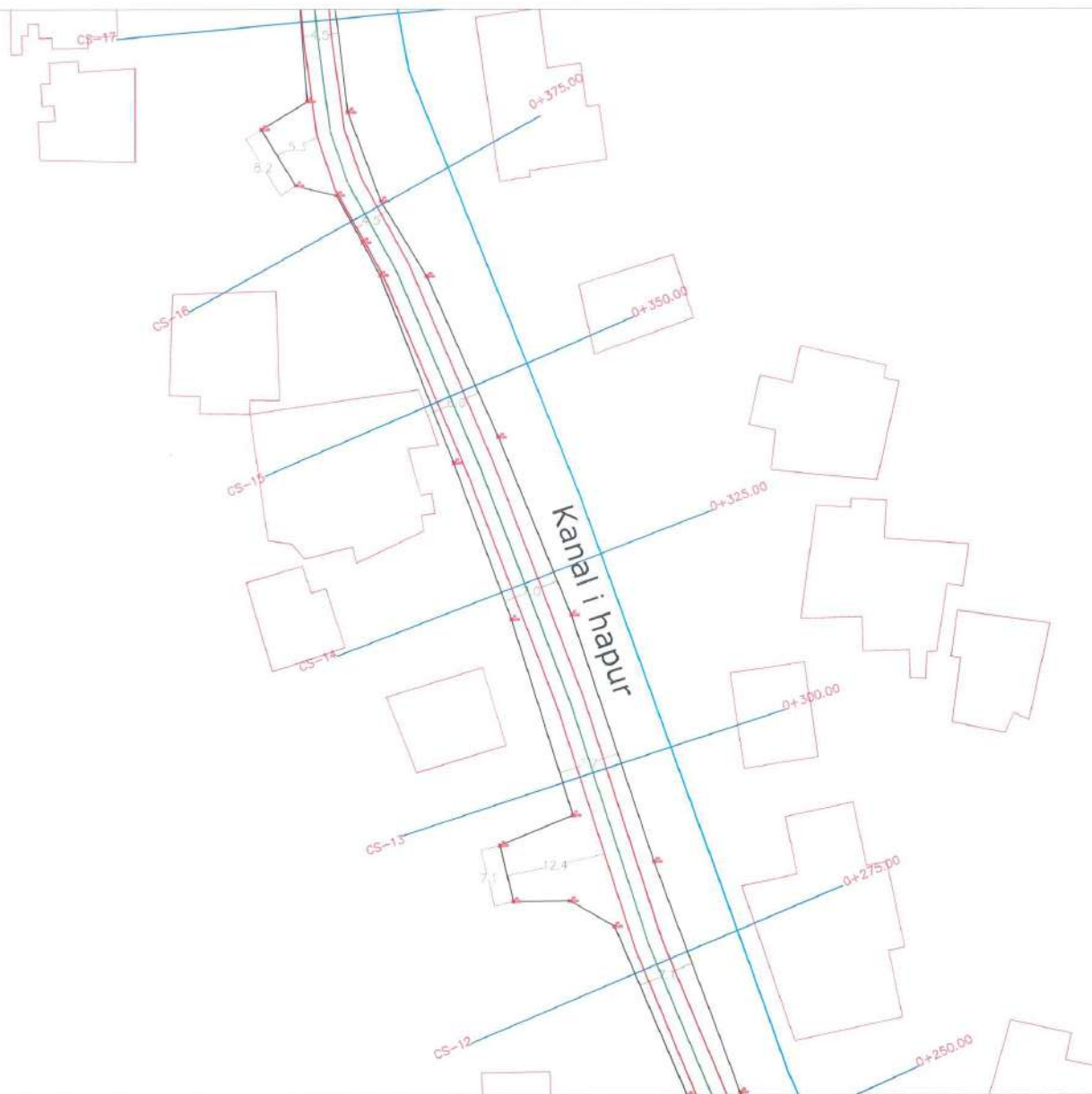

<b>REPUBLIKA E SHQIPERISE</b> <b>INVESTITORI</b> <b>BASHKIA VLORE</b>	<b>Titulli i Projektit :</b> Objekti : "Rikonstruksion i rrugeve te brendshme ne Lagjen 24 Maji , qyteti Vlore "	<b>FAZA E PUNIMEVE</b> RILEVIMI TOPOGRAFIK E gjurmës së rrugës ekz. AKSI NR.2	<b>Titulli i Projektit :</b> Objekti : "Rikonstruksion i rrugeve te brendshme ne Lagjen 24 Maji , qyteti Vlore "	AK BASHKIA VLORE PROJEKTUES "STATENG " sh.p.k Erio	K AK AK Shkalla Kontrollat Aprovat 1 :500 Formati A3
	<b>Titulli i Dokumentit :</b> PLANIMETRIA E AKSIT NR.2 - GJENDJA FAKTIKE	FL -11	Erio		K AK AK Shkalla Kontrollat Aprovat 1 :500 Formati A3

# RILEVIMI TOPOGRAFIK i gjurmës së rrugës ekz. AKSI NR.2

Shk.1.1000

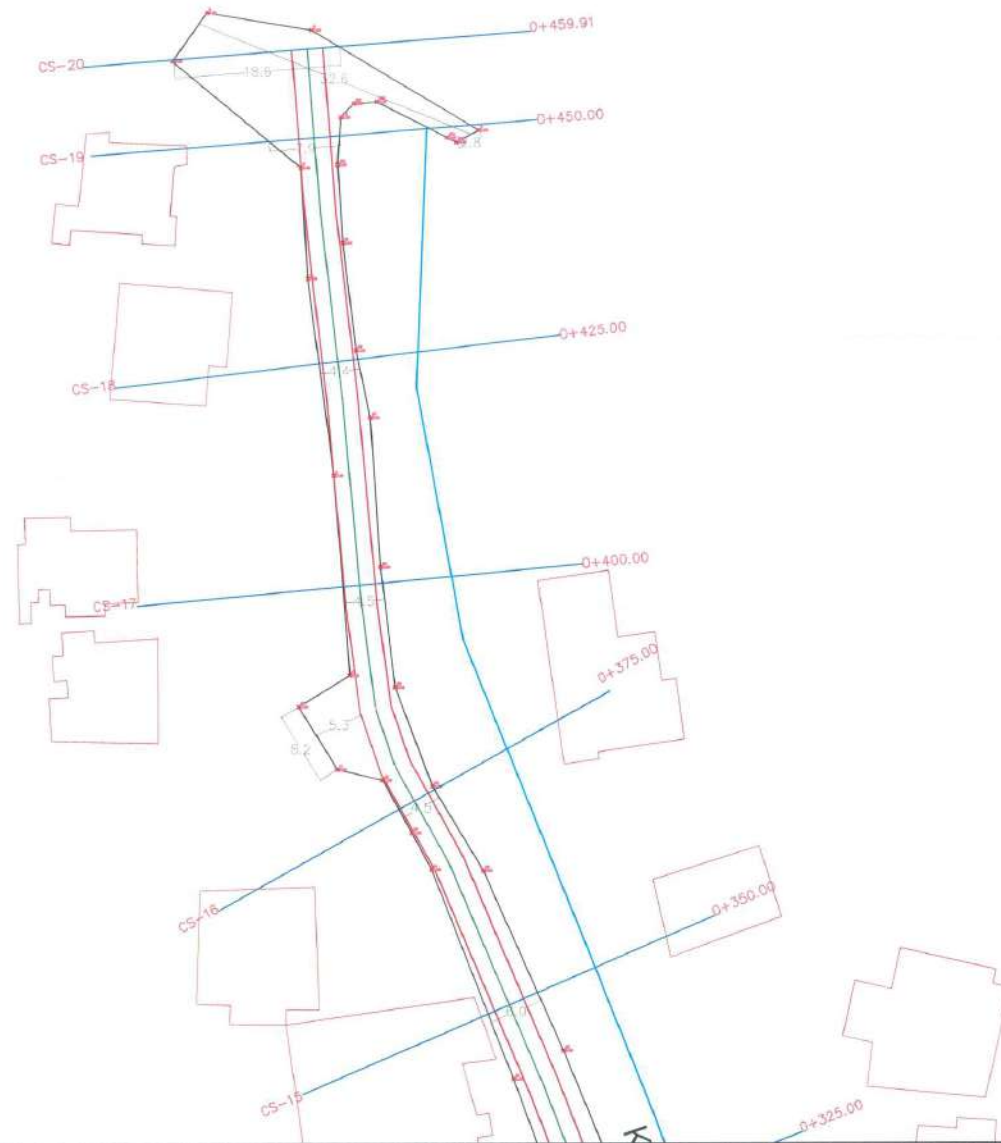

REPUBLIKA E SHQIPERISE INVESTITORI BASHKIA VLORE	Titulli i Projektit : Objekti : "Rikonstruksion i rrugeve te brendshme ne Lagjen 24 Maji , qyteti Vlore "	FAZA E PUNIMEVE  RILEVIMI TOPOGRAFIK E gjurmës së rrugës ekz. AKSI NR.2	Titulli i Projektit : Objekti : "Rikonstruksion i rrugeve te brendshme ne Lagjen 24 Maji , qyteti Vlore "	AK PROJEKTUES	BASHKIA VLORE "STATENG " sh.p.k	K AK AK Shkalla 1:500
	Titulli i Dokumentit : PLANIMETRIA E AKSIT NR.2 - GJENDJA FAKTIKE	FL -12	Erio		Formati A3	

Gjurma e projektit - prishjet e mureve

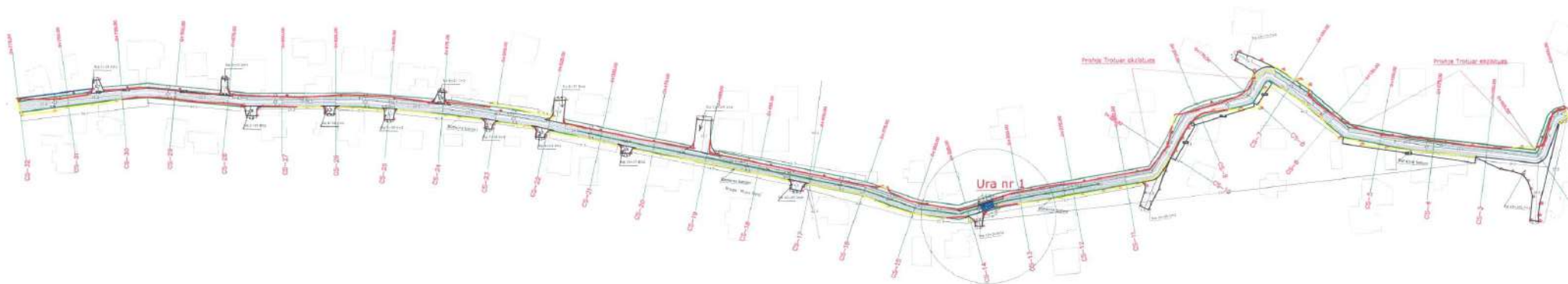

Legjende

- Prishje mure rrethuese
- Rruge ekzistuese
- Ndertesa ekz. anës rruges

REPUBLIKA E SHQIPERISE  
INVESTITORI  
BASHKIA VLORE

Titulli i Projektit :  
Objekti : "Rikonstruksion i rrugeve të brendshme në Lagjen 24 Maji , qyteti Vlore "

FAZA E PUNIMEVE  
Planvendosje e gjurmës së evidentimit të prishjeve , për zgjerim rruge Aksi Nr.1

Titulli i Projektit :  
Objekti : "Rikonstruksion i rrugeve të brendshme në Lagjen 24 Maji , qyteti Vlore "

Titulli i Dokumentit :  
Planvendosje e gjurmës së evidentimit të prishjeve , për

FL -13

AK BASHKIA VLORE  
PROJEKTUES "STATENG " sh.p.k  
Erio



K AK AK Shkalla  
1:500  
Formati A3

# Planvendosje e gjurmës së evidentimit të prishjeve, për zgjerim rruge Aksi Nr.1

Shk.1.1000



## Legjende

- Prishje mure rrethuese
- Rruge ekzistuese
- Ndertesa ekz. anes rruges

REPUBLIKA E SHQIPERISE  
INVESTITORI  
BASHKIA VLORE

### Titulli i Projektit :

Objekti : "Rikonstruksion i rrugëve të brendshme në Lagjen 24 Maji , qyteti Vlore "

### FAZA E PUNIMEVE

Planvendosje e gjurmës së evidentimit të prishjeve , për zgjerim rruge Aksi Nr.1

### Titulli i Projektit :

Objekti : "Rikonstruksion i rrugëve të brendshme në Lagjen 24 Maji , qyteti Vlore "

### Titulli i Dokumentit :

Planvendosje e gjurmës së evidentimit të prishjeve , për

FL -14

AK	BASHKIA VLORE	K	AK	AK	Shkalla
PROJEKTUES	"STATENG " sh.p.k	Projekt	Kontrollo	Approva	1 :500
Erio		Formati	A3		

# Planvendosje e gjurmës së evidentimit të prishjeve, për zgjerim rruge Aksi Nr.1

Shk.1.1000



## Legjende:

- Prishje mure rrethuese
- Rruge ekzistuese
- Ndertesa ekz. anes rruges

REPUBLIKA E SHQIPERISE  
INVESTITORI  
BASHKIA VLORE

### Titulli i Projektit:

Objekti: "Rikonstruksion i rrugëve të brendshme në Lagjen 24 Maji, qyteti Vlorë"

### FAZA E PUNIMEVE

Planvendosje e gjurmës së evidentimit të prishjeve, për zgjerim rruge Aksi Nr.1

### Titulli i Projektit:

Objekti: "Rikonstruksion i rrugëve të brendshme në Lagjen 24 Maji, qyteti Vlorë"

### Titulli i Dokumentit:

Planvendosje e gjurmës së evidentimit të prishjeve, për

FL -15

AK BASHKIA VLORE  
PROJEKTUES "STATENG" sh.p.k.  
Erio



K AK AK Shkalla  
Kontrollo Aprovej 1:500  
Formati A3

# Planvendosje e gjurmës së evidentimit të prishjeve, për zgjerim rruge Aksi Nr.1

Shk.1.1000

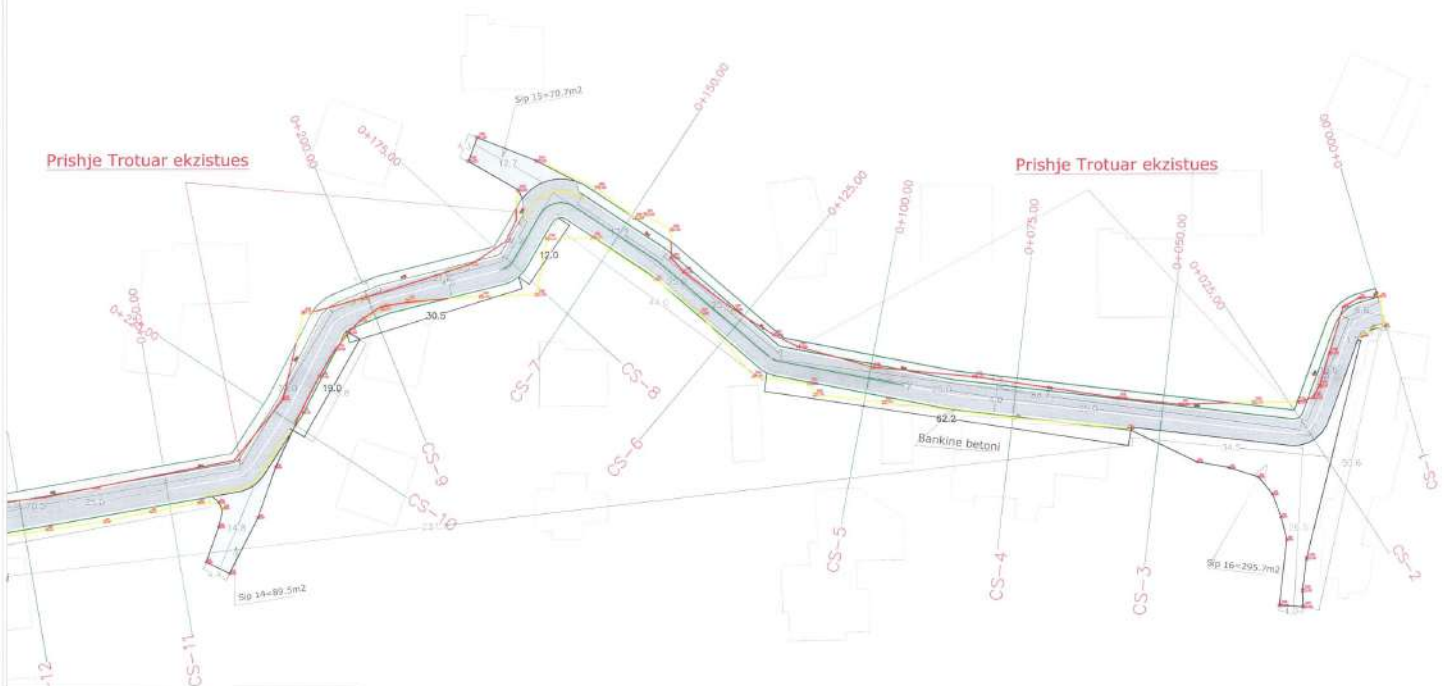

**Lëgjende**

- Prishje mure rrethuese
- Rruge ekzistuese
- Ndertesa ekz. anes rruges

REPUBLIKA E SHQIPERISE INVESTITORI BASHKIA VLORE	Titulli i Projektit : Objekti : "Rikonstruksion i rrugëve të brendshme në Lagjen 24 Maji , qyteti Vlore "	FAZA E PUNIMEVE Planvendosje e gjurmës së evidentimit të prishjeve , për zgjerim rruge Aksi Nr.1	Titulli i Projektit : Objekti : "Rikonstruksion i rrugëve të brendshme në Lagjen 24 Maji , qyteti Vlore "	AK PROJEKTUES FL-16	BASHKIA VLORE "STATENG" sh.p.k Eriq		K AK Shkalla 1:500
			Titulli i Dokumentit : Planvendosje e gjurmës së evidentimit të prishjeve , për				K AK Shkalla 1:500

# Planvendosje e gjurmës së evidentimit të prishjeve, për zgjerim rruge Aksi Nr.2

Shk.1.1000

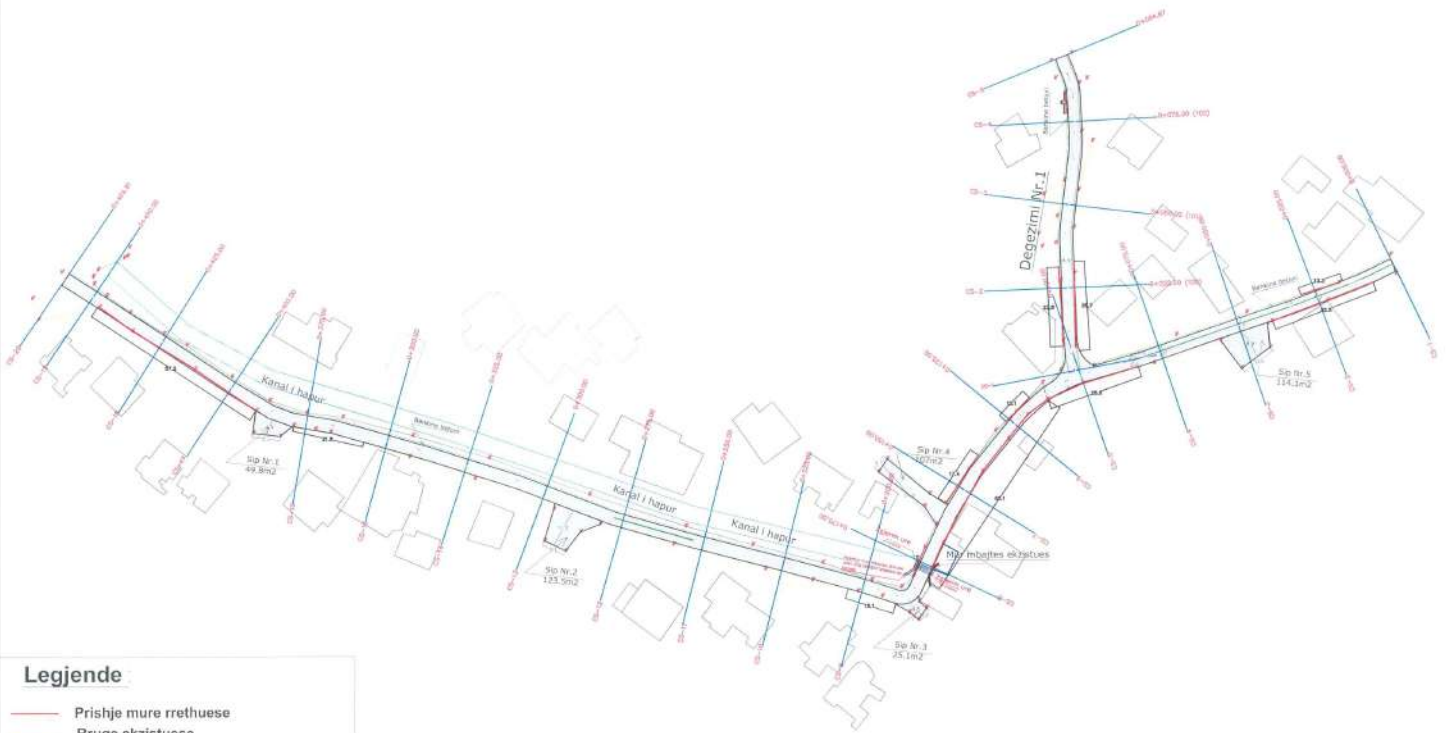

### Legjende

- Prishje mure rrethuese
- Rruge ekzistuese
- Ndertesa ekz. anes rruges

REPUBLIKA E SHQIPERISE  
INVESTITORI  
BASHKIA VLORE

**Titulli i Projektit :**  
Objekti : "Rikonstruksion i rrugeve të brendshme në Lagjen 24 Maji , qyteti Vlorë"

**FAZA E PUNIMEVE**  
Planvendosje e gjurmës së evidentimit të prishjeve, për zgjerim rruge Aksi Nr.2

**Titulli i Projektit :**  
Objekti : "Rikonstruksion i rrugeve të brendshme në Lagjen 24 Maji , qyteti Vlorë"

**Titulli i Dokumentit :**

Planvendosje e gjurmës së evidentimit të prishjeve, për zgjerim rruge Aksi Nr.2, Rruga "Rrethi Kuvendorë" dhe "Drejtë" "Bashkia Vlorë"

AK BASHKIA VLORE  
PROJEKTUES "STATENG" sh.p.k  
Erio



K AK AK  
Shkalla 1:500  
Formati A3

# Plani i kullimit Te KUB-se - rruge Aksi Nr.1

Shk.1.1000

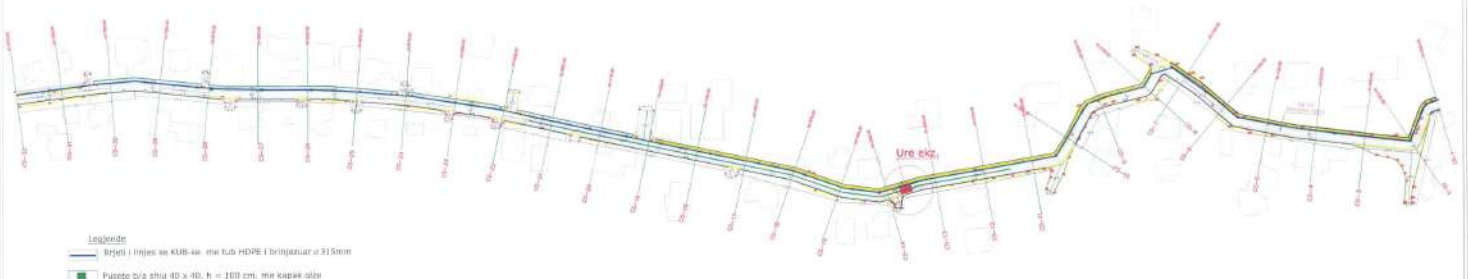

REPUBLIKA E SHQIPERISE  
INVESTITORI  
BASHKIA VLORE

**Titulli i Projektit :**  
Objekti : "Rikonstruksion i rrugeve te brendshme ne Lagjen 24 Maji , qytele Vlore "

**FAZA E PLNIMEVE**  
Plani i kullimit Te KUB-se ne rrugen Aksi Nr.1 .Rruga " Remzi Ramo "

**Titulli i Projektit :**  
Objekti : "Rikonstruksion i rrugeve te brendshme ne Lagjen 24 Maji , qytele Vlore "  
**Titulli i Dokumentit :**  
Plani i kullimit Te KUB-se ne rrugen Aksi Nr.1 .Rruga " Remzi

AK  
PROJEKTUES  
FL - 18  
BASHKIA VLORE  
"STATENG " sh.p.k  
Erio



AK AK  
Shkalla  
1:500  
Formati  
A3

# Plani i kullimit Te KUB-se - rruge Aksi Nr.1

Shk.1.1000



**Legjende**

- Rrjeti i linjes se KUB-se me tub HDPE i brinjëzuar  $\varnothing$  315mm
- Pusete b/a shiu 40 x 40, h = 100 cm, me kapak gize

REPUBLIKA E SHQIPERISE  
INVESTITORI  
BASHKIA VLORE

**Titulli i Projektit :**  
Objekti : "Rikonstruksion i rrugeve te brendshme ne Lagjen 24 Maji , qyteti Vlore "

**FAZA E PUNIMEVE**  
Plani i kullimit Te KUB-se ne rrugen Akal Nr.1 Rruga " Remzi Ramo "

**Titulli i Projektit :**

Objekti : "Rikonstruksion i rrugeve te brendshme ne Lagjen 24 Maji , qyteti Vlore "

**Titulli i Dokumentit :**

Plani i kullimit Te KUB-se ne rrugen Aksi Nr.1 .Rruga " Remzi "

AK  
PROJEKTUES  
BASHKIA VLORE  
"STATENG" sh.p.k  
Erio



K AK AK  
Shkalla  
1:500  
Formati  
A3

Plani i kullimit Te KUB-se - rruge Aksi Nr.1

Shk.1.1000



REPUBLIKA E SHQIPERISE  
INVESTITORI  
BASHKIA VLORE

Titulli i Projektit :  
Objekti : "Rikonstruktion i rrugeve te brendshme ne Lagjen 24 Maji , qyteti Vlore "

FAZA E PUNIMEVE  
Plani i kullimit Te KUB-se ne rrugen Aksi Nr.1 .Rruga " Remzi Ramo "

Titulli i Projektit :  
Objekti : "Rikonstruktion i rrugeve te brendshme ne Lagjen 24 Maji , qyteti Vlore "  
Titulli i Dokumentit :  
Plani i kullimit Te KUB-se ne rrugen Aksi Nr.1 .Rruga " Remzi Ramo "

FL -20  
AK  
PROJEKTUES  
BASHKIA VLORE  
"STATENG " sh.p.k  
Erio

K AK AK  
Shkalla  
1:500  
Formati  
A3  
STATENG  
sh.p.k

# Plani i kullimit Te KUB-se - rruge Aksi Nr.2

Shk.1.1000



REPUBLIKA E SHQIPERISE  
INVESTITORI  
BASHKIA VLORE

Titulli i Projektit :  
Objekti : "Rikonstruksion i rrugëve të brendshme në Lagjen 24 Maji , qyteti Vlorë "

FAZA E PUNIMEVE  
Plani i kullimit Te KUB-se ne rrugen Aksi Nr.2

Titulli i Projektit :  
Objekti : "Rikonstruksion i rrugëve të brendshme në Lagjen 24 Maji , qyteti Vlorë "  
Titulli i Dokumentit :  
Plani i kullimit Te KUB-se ne rrugen Aksi Nr.2

FL -21

AK  
PROJEKTUES  
BASHKIA VLORE  
"STATENG " sh.p.k  
Erio



AK AK  
Shkalla  
1:500  
Formati  
A3

Planimetria e Realizimit te rruges , Aksi Nr.1 .Rruga " Remzi Ramo " dhe Aksi 2 Rruga " Minella Anastasiadhi " dhe Rruga " Prenjo Petoshati "

Shk.1.1000

LEGJENDA	
Aksi rrugës	
Rrugë me asfalt	
Kunete betoni	
Shtylla metalike për ndriçim, H=7m, d=160mm	
Pusetë plastike 40x40, kapak të fortë RIC	
Trotuar	

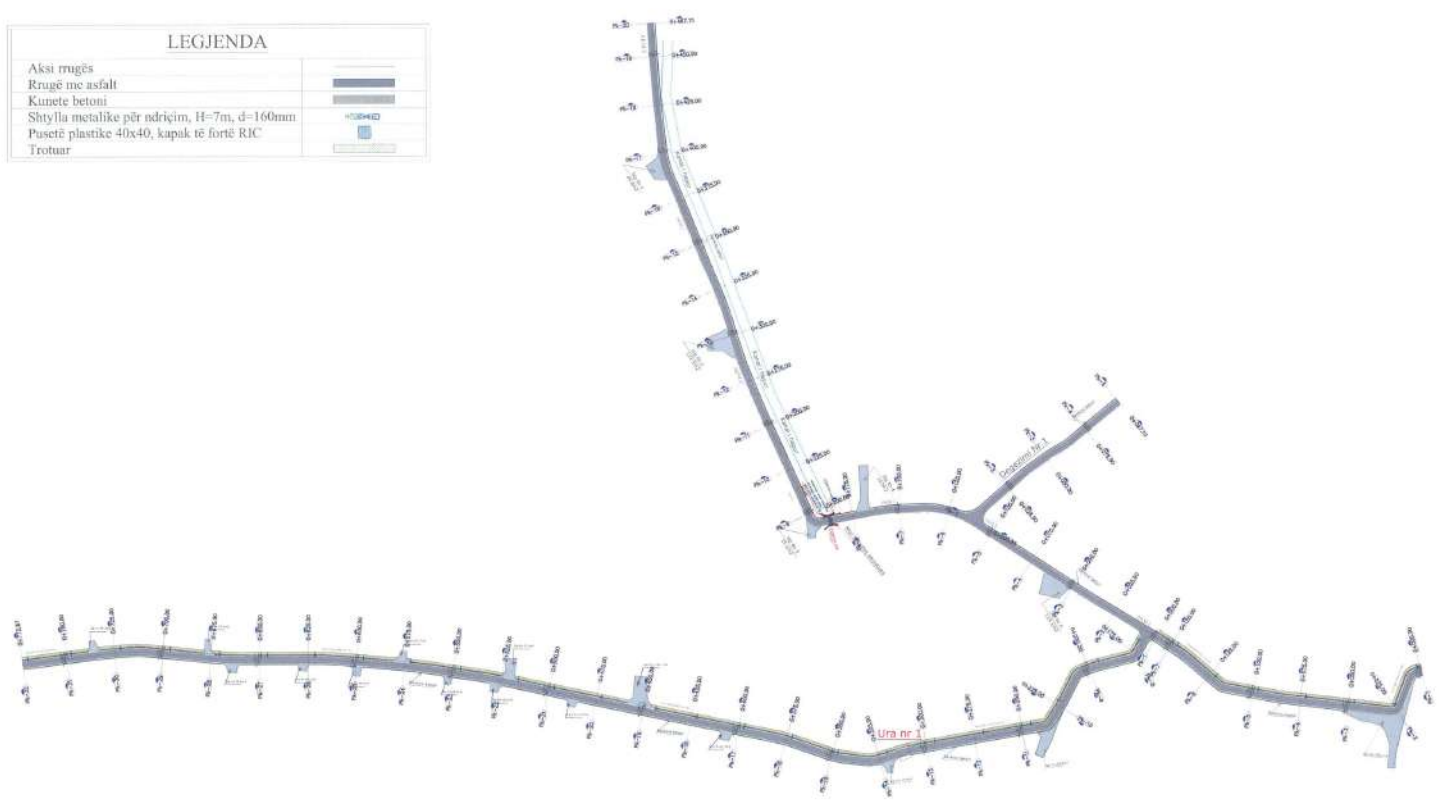

REPUBLIKA E SHQIPERISE  
INVESTITORI  
BASHKIA VLORE

Titulli i Projektit :  
Objekti : "Rikonstruksion i rrugeve te brendshme ne Lagjen 24 Maji , qyteti Vlore "

FAZA E PUNIMEVE  
Planimetria e Realizimit te rruges , Aksi Nr.1 .Rruga " Remzi Ramo " dhe Aksi 2 Rruga " Minella Anastasiadhi " dhe Rruga " Prenjo Petoshati "

Titulli i Projektit :  
Objekti : "Rikonstruksion i rrugeve te brendshme ne Lagjen 24 Maji , qyteti Vlore "  
Titulli i Dokumentit :  
Planimetria e Realizimit te rruges , Aksi Nr.1 .Rruga " Remzi Ramo " dhe Aksi 2 Rruga " Minella Anastasiadhi " dhe Rruga " Prenjo Petoshati "

AK BASHKIA VLORE  
PROJEKTUES "STATENG " sh.p.k  
Erio



AK AK AK Shkalla  
1:500  
Formati A3

# Planimetria e Realizimit te rruges , Aksi Nr.1 .Rruga " Remzi Ramo "

Shk.1.1000

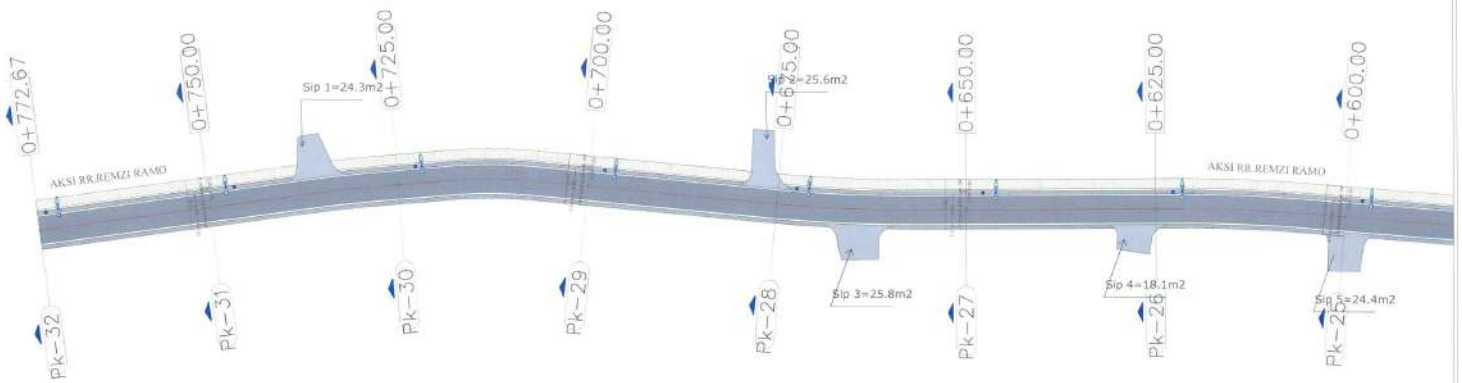

Aksi rruges	
Rrugë me asfalt	
Kanete betoni	
Shtylla metalike për ndriçim, H=7m, d=160mm	
Pusetë plastike 40x40, kapak të fortë RIC	
Trotuar	

REPUBLIKA E SHQIPERISE  
INVESTITORI  
BASHKIA VLORE

### Titulli i Projektit :

Objekti : "Rikonstruksion i rrugeve te brendshme ne Lagjen 24 Maji , qyteti Vlore "

### FAZA E PUNIMEVE

Planimetria e Realizimit te rruges .  
Aksi Nr.1 .Rruga " Remzi Ramo "

### Titulli i Projektit :

Objekti : "Rikonstruksion i rrugeve te brendshme ne Lagjen 24 Maji , qyteti Vlore "

### Titulli i Dokumentit :

Planimetria e Realizimit te rruges , Aksi Nr.1 .Rruga " Remzi

FL-23

AK BASHKIA VLORE  
PROJEKTUES "STATENG" sh.p.k  
Erio

STATENG sh.p.k.  
Pjetër Kozarshi, Agron  
Formati A3

K AK AK Shkalla  
1:500  
Formati A3

# Planimetria e Realizimit te rruges , Aksi Nr.1 .Rruga " Remzi Ramo "

Shk.1.1000

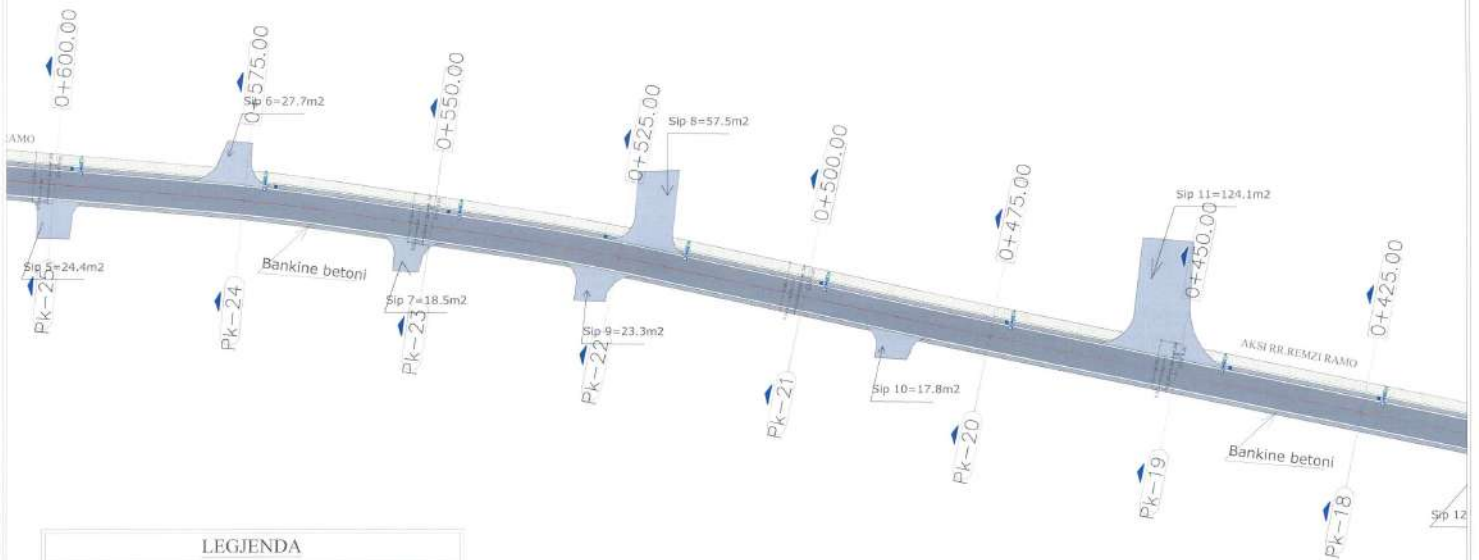

Aksi rrugës	
Rrugë me asfalt	
Kunete betoni	
Shtylla metalike për ndriçim, H=7m, d=160mm	
Pusetë plastike 40x40, kapak të fortë RIC	
Trotuar	

REPUBLIKA E SHQIPERISE  
INVESTITORI  
BASHKIA VLORE

Titulli i Projektit :  
Objekti : "Rikonstruksion i rrugeve te brendshme ne Lagjen 24 Maji , qyteti Vlore"

FAZA E PUNIMEVE  
Planimetria e Realizimit te rruges .  
Aksi Nr.1 .Rruga " Remzi Ramo "

Titulli i Projektit :

Objekti : "Rikonstruksion i rrugeve te brendshme ne Lagjen 24 Maji , qyteti Vlore "

Titulli i Dokumentit :

Planimetria e Realizimit te rruges , Aksi Nr.1 .Rruga " Remzi

AK  
PROJEKTUES  
BASHKIA VLORE  
"STATENG " sh.p.k  
Erio



AK  
Shkalla  
1:500  
Formati  
A3

Planimetria e Realizimit te rruges , Aksi Nr.1 .Rruga " Remzi Ramo "

Shk.1.1000



LEGJENDA

Aksi rrugës	
Rrugë me asfalt	
Konete betoni	
Shtylla metalike për ndriçim, H=7m, d=160mm	
Pusetë plastike 40x40, kapak të fortë RIC	
Trotuar	

REPUBLIKA E SHQIPERISE  
INVESTITORI  
BASHKIA VLORE

**Titulli i Projektit :**  
Objekti : "Rikonstrukton i rrugeve te brendshme ne Lagjen 24 Maji , qyteti Vlore "

**FAZA E PUNIMEVE**  
Planimetria e Realizimit te rruges .  
Aksi Nr.1 .Rruga " Remzi Ramo "

**Titulli i Projektit :**  
Objekti : "Rikonstrukton i rrugeve te brendshme ne Lagjen 24 Maji , qyteti Vlore "

**Titulli i Dokumentit :**  
Planimetria e Realizimit te rruges , Aksi Nr.1 .Rruga " Remzi

FL -26

AK BASHKIA VLORE  
PROJEKTUES "STATENG " sh.p.k  
Erio



AK AK Shkalla  
Korabeli Ajrovi 1:500  
Formati A3

Planimetria e Realizimit te rruges , Aksi Nr.1 .Rruga " Remzi Ramo "

Shk.1.1000



LEGJENDA

Aksi rruges	
Rrugë me asfalt	
Kunete betoni	
Shtylla metalike për ndriçim, H=7m, d=160mm	
Pusçetë plastike 40x40, kapak të fortë RIC	
Trotuar	

REPUBLIKA E SHQIPERISE  
INVESTITORI  
BASHKIA VLORE

Titulli i Projektit :  
Objekti : "Rikonstruksion i rrugeve te brendshme ne Lagjen 24 Maji , qyteti Vlore"

FAZA E PUNIMEVE  
Planimetria e Realizimit te rruges -  
Aksi Nr.1 .Rruga " Remzi Ramo "

Titulli i Projektit :  
Objekti : "Rikonstruksion i rrugeve te brendshme ne Lagjen 24 Maji , qyteti Vlore"  
Titulli i Dokumentit :  
Planimetria e Realizimit te rruges , Aksi Nr.1 .Rruga " Remzi

FL -26

AK BASHKIA VLORE  
PROJEKTUES "STATENG" sh.p.k  
Eriq



K AK AK Shkalla  
1:500  
Formati A3

Planimetria e Realizimit te rruges , Aksi Nr.1 .Rruga " Remzi Ramo "

Shk.1.1000



LEGJENDA	
Aksi rruges	
Rrugë me asfalt	
Kunete betoni	
Shtylla metalike për ndriçim, H=7m, d=100mm	
Pusetë plastike 40x40, kapak të fortë RIC	
Trotuar	

REPUBLIKA E SHQIPERISE  
INVESTITORI  
BASHKIA VLORE

Titulli i Projektit :  
Objekti : "Rikonstruksion i rrugeve te brendshme ne Lagjen 24 Maji , qyteti Vlore "

FAZA E PUNIMEVE  
Planimetria e Realizimit te rruges ,  
Aksi Nr.1 Rruga " Remzi Ramo "

Titulli i Projektit :  
Objekti : "Rikonstruksion i rrugeve te brendshme ne Lagjen 24 Maji , qyteti Vlore "  
Titulli i Dokumentit :  
Planimetria e Realizimit te rruges , Aksi Nr.1 Rruga " Remzi

AK  
PROJEKTUES  
"STATENG " sh.p.k  
Erio



K AK AK Shkalla  
1:500  
Formati A3

Planimetria e Realizimit te rruges , Aksi Nr.2

Shk.1.1000

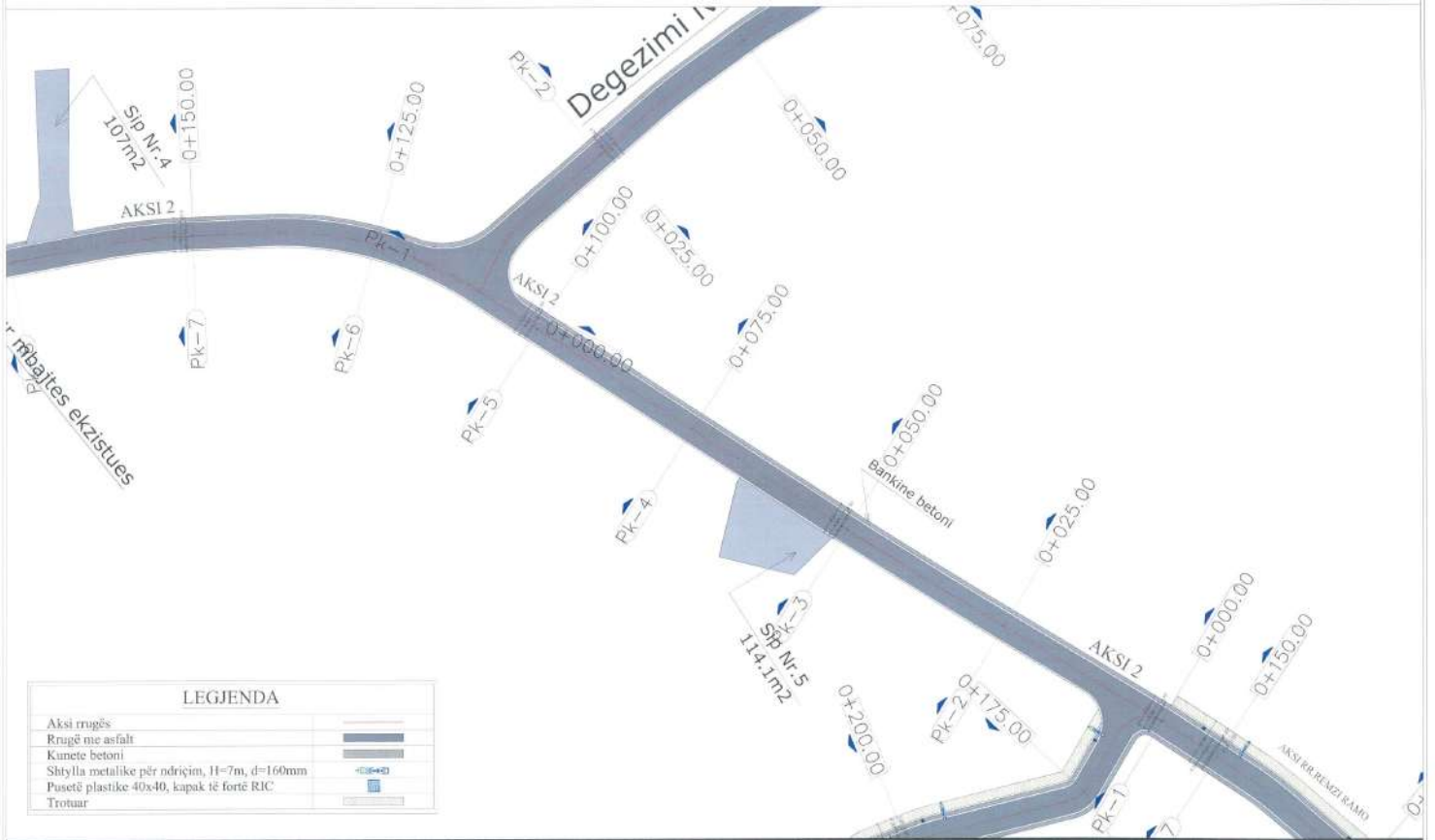

LEGJENDA

Aksi rruges	
Rrugë me asfalt	
Kunete betoni	
Shytylla metalike për ndriçim, H=7m, d=160mm	
Pusetë plastike 40x40, kapak të fortë RIC	
Trotuar	

REPUBLIKA E SHQIPERISE  
INVESTITORI  
BASHKIA VLORE

Titulli i Projektit :  
Objekti : "Rikonstruksion i rrugeve te brendshme ne Lagjen 24 Maji , qyteti Vlore"

FAZA E PUNIMEVE  
Planimetria e Realizimit te rruges , Aksi Nr.2

Titulli i Projektit :  
Objekti : "Rikonstruksion i rrugeve te brendshme ne Lagjen 24 Maji , qyteti Vlore"  
Titulli i Dokumentit :  
Planimetria e Realizimit te rruges , Aksi Nr.2

AK BASHKIA VLORE  
PROJEKTUES "STATENG" SH.P.K.  
Eriro



K AK AK Shkalla  
1:500  
Formati A3

# Planimetria e Realizimit te rruges , Aksi Nr.2

Shk.1.1000

LEGJENDA	
Aksi rruges	
Rrugë me asfalt	
Kunete betoni	
Shtylla metalike për ndriçim, H=7m, d=160mm	
Pusetë plastike 40x40, kapak të fortë RJC	
Bankine me stabilizant	

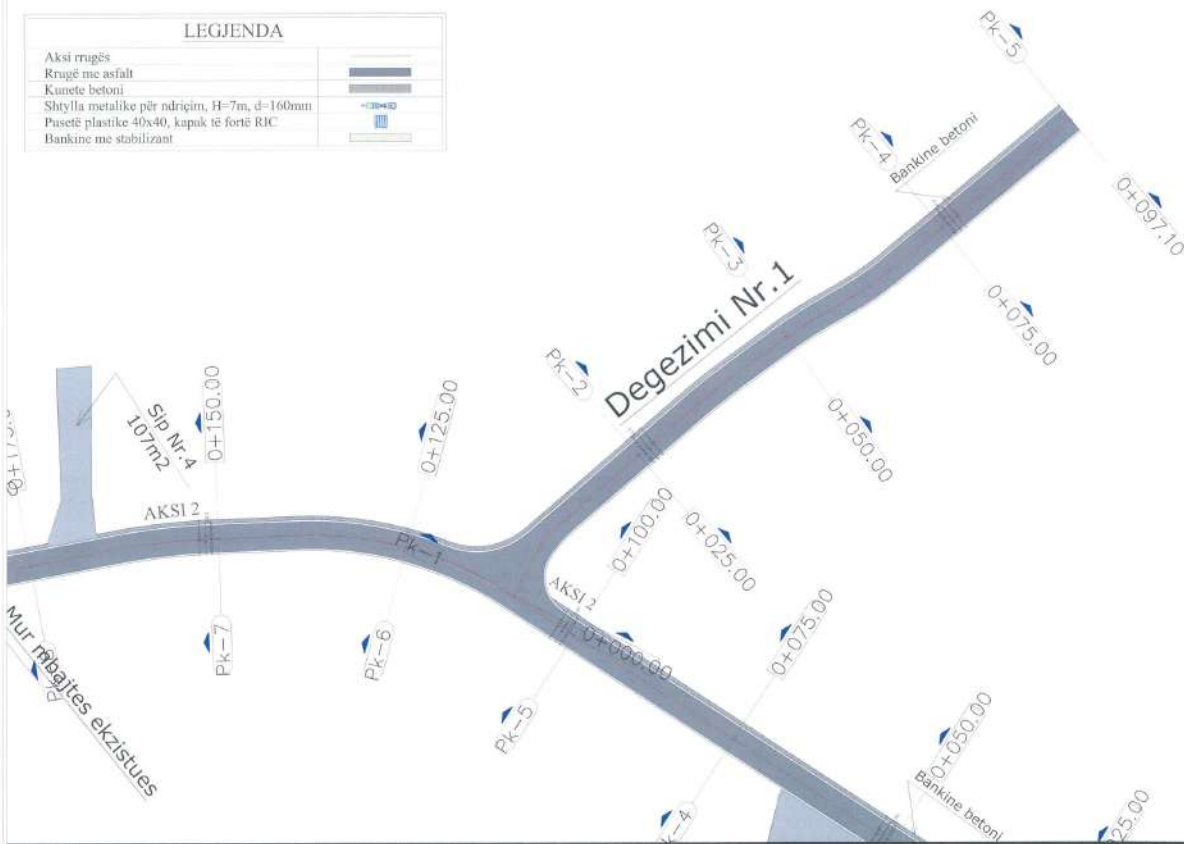

<b>REPUBLIKA E SHQIPERISE</b> INVESTITORI <b>BASHKIA VLORE</b>	Titulli i Projektit : Objekti : "Rikonstruksion i rrugëve të brendshme në Lagjen 24 Maji , qyteti Vlorë "	FAZA E PUNIMEVE Planimetria e Realizimit te rruges , Aksi Nr.2	Titulli i Projektit : Objekti : "Rikonstruksion i rrugëve të brendshme në Lagjen 24 Maji , qyteti Vlorë "	AK PROJEKTUES FL -29	BASHKIA VLORE "STATENG " sh.p.k. Eriq		K AK Shkalla 1:500	Formati A3
	[Signature and Stamp Area]							

Planimetria e Realizimit te rruges , Aksi Nr.2

Shk.1.1000

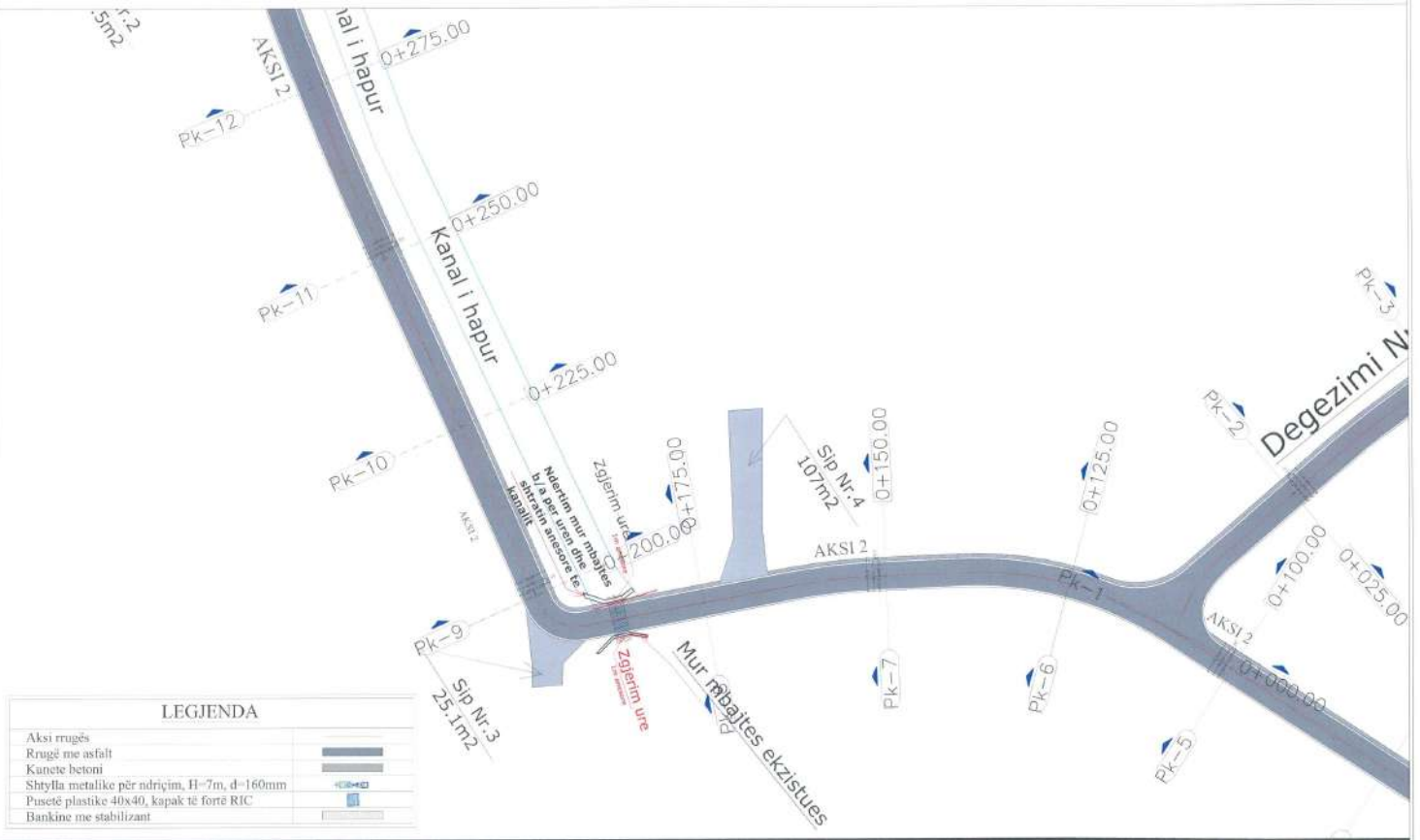

REPUBLIKA E SHQIPERISE INVESTITORI BASHKIA VLORE	Titulli i Projektit : Objekti : "Rikonstruksion i rrugeve te brendshme ne Lagjen 24 Maji , qyteti Vlore"	FAZA E PUNIMEVE Planimetria e Realizimit te rruges , Aksi Nr.2	Titulli i Projektit : Objekti : "Rikonstruksion i rrugeve te brendshme ne Lagjen 24 Maji , qyteti Vlore"	AK PROJEKTUES BASHKIA VLORE "STATENG" sh.p.k Erio	K AK AK Shkalla 1:500 Formati A3
	Titulli i Dokumentit : Planimetria e Realizimit te rruges , Aksi Nr.2	FL-30			

Planimetria e Realizimit te rruges , Aksi Nr.2

Shk.1.1000

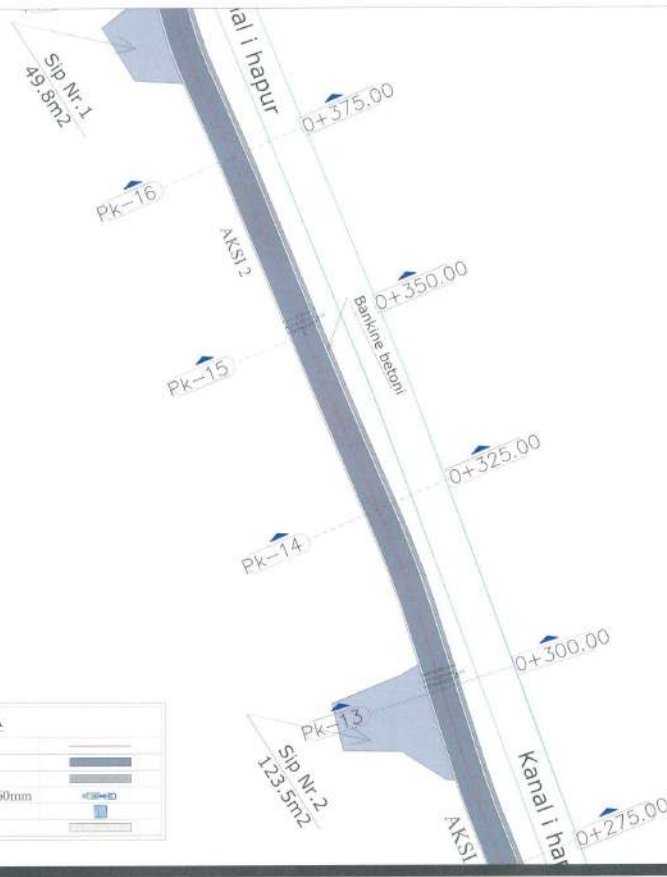

LEGJENDA

Aksi rruges	
Rrugë me asfalt	
Kunete betoni	
Shtylla metalike për ndriçim, H=7m, d=160mm	
Pusetë plastike 40x40, kapak të fortë RIC	
Bankine me stabilizant	

REPUBLIKA E SHQIPERISE  
INVESTITORI  
BASHKIA VLORE

Titulli i Projektit :  
Objekti : "Rikonstruksion i rrugeve te brendshme ne Lagjen 24 Maji , qyteti Vlore "

FAZA E PUNIMEVE  
Planimetria e Realizimit te rruges , Aksi Nr.2

Titulli i Projektit :  
Objekti : "Rikonstruksion i rrugeve te brendshme ne Lagjen 24 Maji , qyteti Vlore "  
Titulli i Dokumentit :  
Planimetria e Realizimit te rruges , Aksi Nr.2

FL-31

AK BASHKIA VLORE  
PROJEKTUES "STATENG" sh.p.k  
Erio



K AK AK Shkalla  
Korabello Agosti 1:500  
Formati A3

Planimetria e Realizimit te rruges , Aksi Nr.2

Shk.1.1000

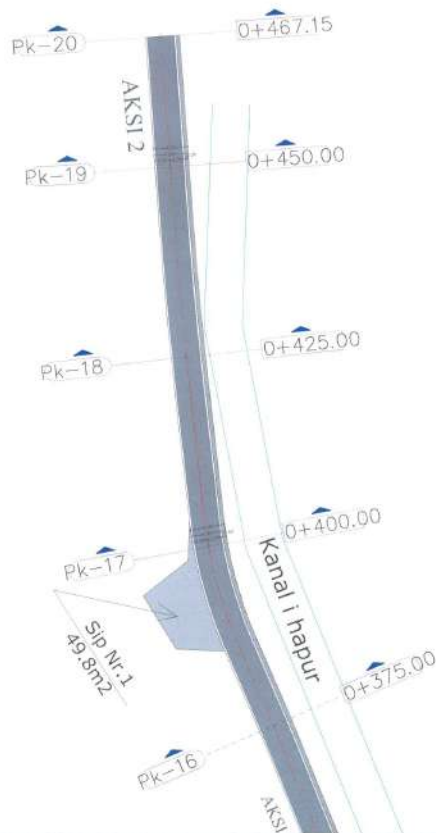

LEGJENDA	
Aksi rruges	
Rrugë me asfalt	
Kunete betoni	
Shtylla metalike për ndriçim, H=7m, d=160mm	
Pusëtë plastike 40x40, kapak të fortë RJC	
Bankine me stabilizant	

<b>REPUBLIKA E SHQIPERISE</b> INVESTITORI BASHKIA VLORE	Titulli i Projektit : Objekti : "Rikonstruksion i rrugeve te brendshme ne Lagjen 24 Maji , qyteti Vlore"	FAZA E PUNIMEVE Planimetria e Realizimit te rruges , Aksi Nr.2	Titulli i Projektit : Objekti : "Rikonstruksion i rrugeve te brendshme ne Lagjen 24 Maji , qyteti Vlore"	FL -32	AK PROJEKTUES	BASHKIA VLORE "STATENG" sht.p.k. Erio	K AK AK	Shkalla 1:500
	Titulli i Dokumentit : Planimetria e Realizimit te rruges , Aksi Nr.2	Erio	Formati A3					

Profil Tip i rruges , Aksi Nr.1 .Rruga " Remzi Ramo "

Shk.1.1000

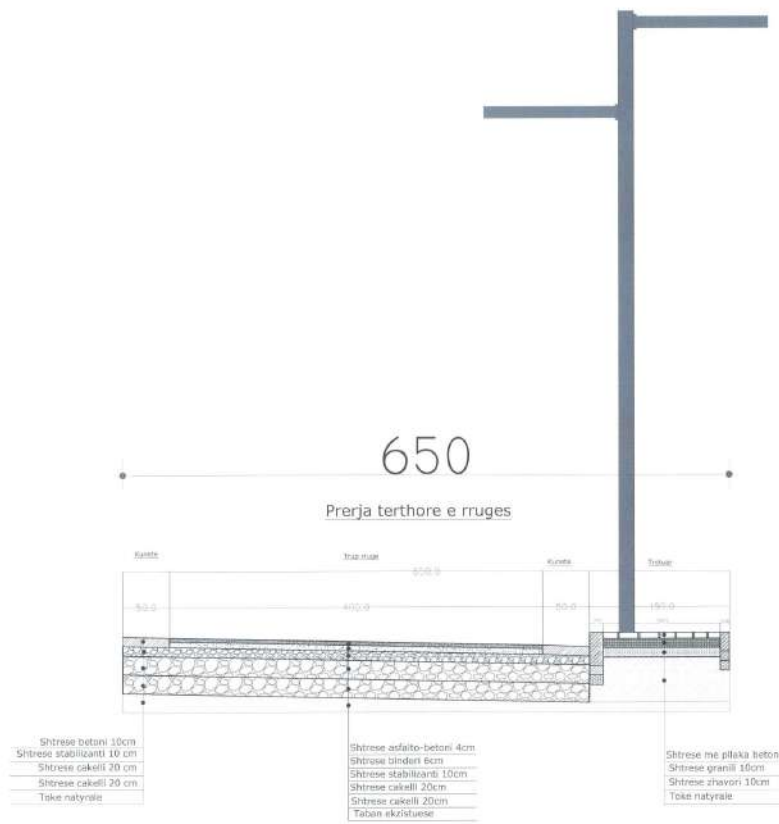

Shenim:  
Projekti elektrik për zbatimin e ndricimit rrugor do të detajohet gjatë fazës së zbatimit

ERION  
Lami  
REPUBLICA E SHQIPERISE  
INVESTITORI  
BASHKIA VLORE

Titulli i Projektit :  
Objekti : "Rikonstrukcion i rrugeve te brendshme ne Lagjen 24 Maji , qyteti Vlore "

FAZA E PUNIMEVE  
Profil Tip i rruges , Aksi Nr.1 .Rruga " Remzi Ramo "

Titulli i Projektit :  
Objekti : "Rikonstrukcion i rrugeve te brendshme ne Lagjen 24 Maji , qyteti Vlore "  
Titulli i Dokumentit :  
Profil Tip i rruges , Aksi Nr.1 .Rruga " Remzi Ramo "

FL -33

AK  
PROJEKTUES

BASHKIA VLORE  
"STATENG" sh.p.k



K AK AK Shkalla  
Pergjil(Kontrollo) Asoveti 1:500  
Formati A3

# Profil Tip i rruges , Aksi Nr.1 .Rruga " Remzi Ramo "

Shk.1.1000

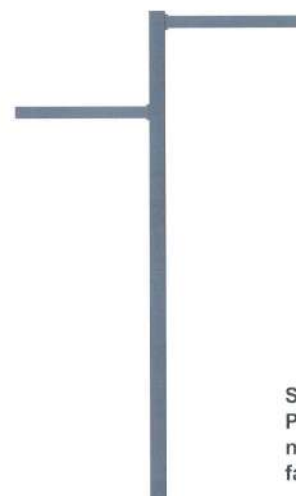

**Shenim:**  
Projekti elektrik për zbatimin e ndricimit rrugor do të detajohet gjatë fazës së zbatimit

Prerja terthore e rruges me kunete

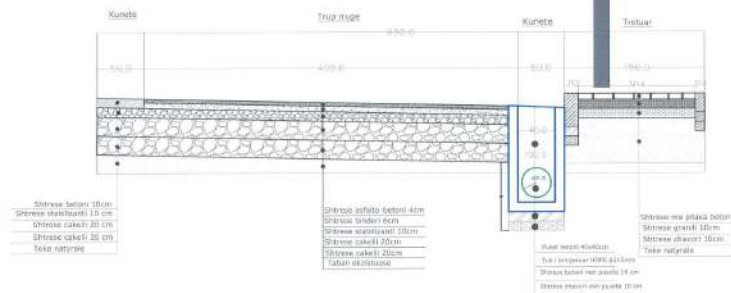

<p>ERION Lami REPUBLICA E SHQIPERISE INVESTITORI BASHKIA VLORE</p>	<p><b>Titulli i Projektit :</b> Objekti : "Rikonstruksion i rrugeve te brendshme ne Lagjen 24 Maji , qyteti Vlore "</p>	<p><b>FAZA E PUNIMEVE</b> Profil Tip i rruges , Aksi Nr.1 .Rruga " Remzi Ramo "</p>	<p><b>Titulli i Projektit :</b> Objekti : "Rikonstruksion i rrugeve te brendshme ne Lagjen 24 Maji , qyteti Vlore "</p> <p><b>Titulli i Dokumentit :</b> Profil Tip i rruges , Aksi Nr.1 .Rruga " Remzi Ramo "</p>	<p>FL -34</p>	<p>AK BASHKIA VLORE PROJEKTUES "STATENG SH.P. D." STATENG SH.P. D. STATENG SH.P. D. STATENG SH.P. D.</p>	<p>K AK AK Shkalla Pirgell Kontrolli Azorri 1 :500 Formati A3</p>
--	---	---	--	---------------	--	---

Detaje te rruges , Ndertim mure te rinj rrethues te banesave Aksi Nr.1 .Rruga " Remzi Ramo "

Shk.1.1000

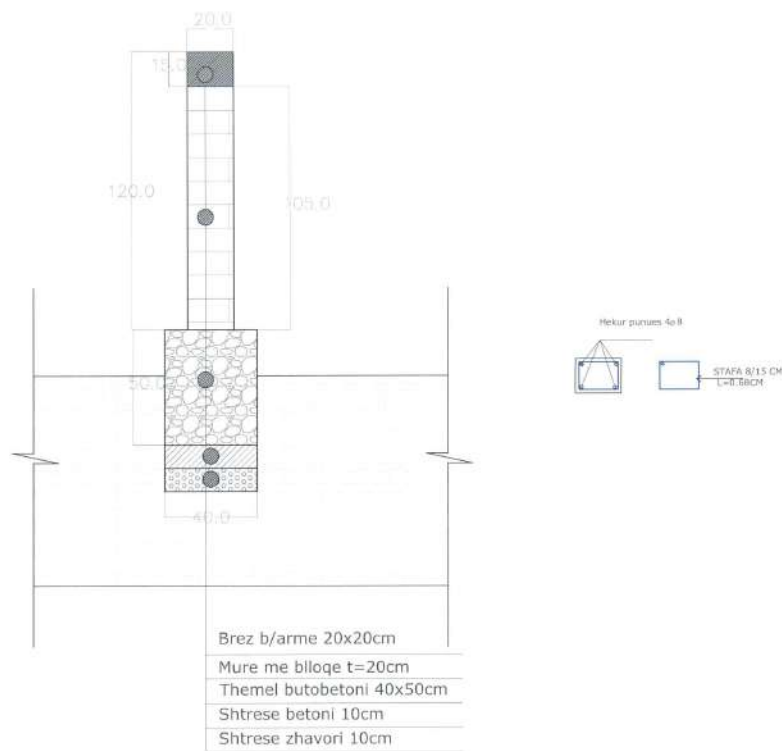

- Brez b/arme 20x20cm
- Mure me blloqe t=20cm
- Themel butobetoni 40x50cm
- Shtrese betoni 10cm
- Shtrese zhavori 10cm

REPUBLIKA E SHQIPERISE  
INVESTITORI  
BASHKIA VLORE

Titulli i Projektit :  
Objekti : "Rikonstruksion i rrugeve te brendshme ne Lagjen 24 Maji , qyteti Vlore "

FAZA E PUNIMEVE  
Detaje te rruges , Aksi Nr.1 .Rruga " Remzi Ramo "

Titulli i Projektit :  
Objekti : "Rikonstruksion i rrugeve te brendshme ne Lagjen 24 Maji , qyteti Vlore "  
Titulli i Dokumentit :  
Detaje te rruges , Aksi Nr.1 .Rruga " Remzi Ramo "

AK  
PROJEKTUES  
FL -35  
BASHKIA VLORE  
"STATENG " sh.p.k  
Erlid

AK AK  
Shkalla  
1:500  
Formati  
A3

Planimetria e Ures Ekzistuese dhe Prerja terthore , Aksi Nr.1 .Rruga " Remzi Ramo "

Shk.1.1000

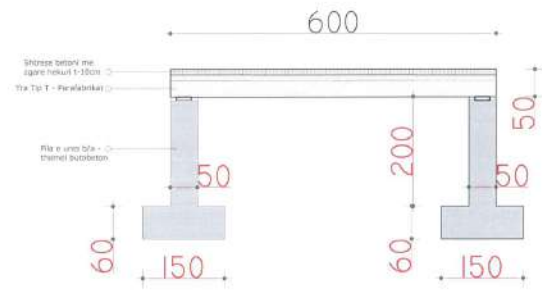
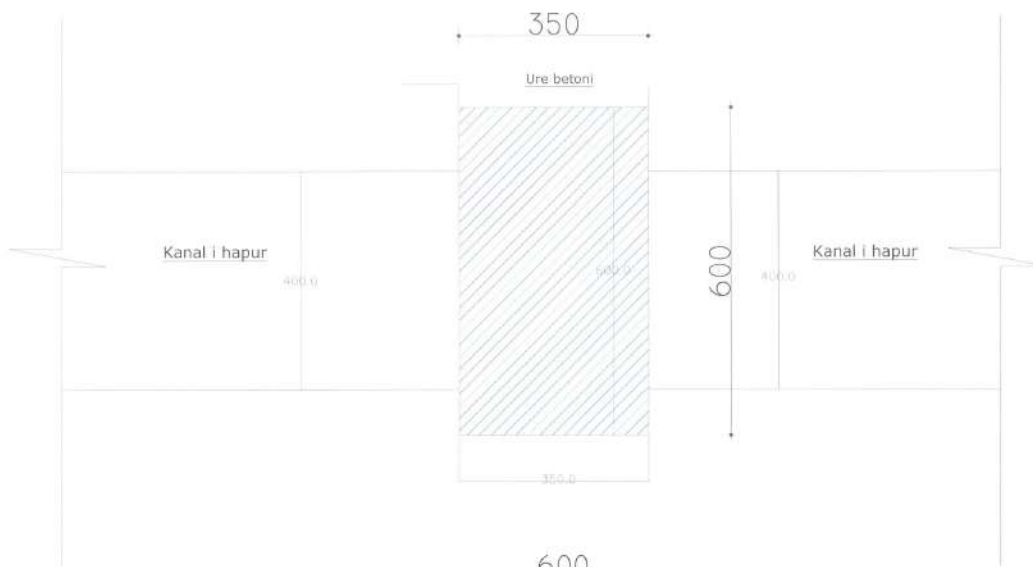

Planimetri e ures -gjendja faktike

REPUBLIKA E SHQIPERISE  
INVESTITORI  
BASHKIA VLORE

Titulli i Projektit :  
Objekti : "Rikonstruksion i rrugeve te brendshme ne Lagjen 24 Maji , qyteze Vlore "

FAZA E PUNIMEVE  
Planimetria e Ures Ekzistuese dhe Prerja terthore , Aksi Nr.1 .Rruga - Remzi Ramo "

Titulli i Projektit :  
Objekti : "Rikonstruksion i rrugave te brendshme ne Lagjen 24 Maji , qyteze Vlore "  
Titulli i Dokumentit :  
Planimetria e Ures Ekzistuese dhe Prerja terthore , Aksi Nr.1

FL -36

AK BASHKIA VLORE  
PROJEKTUES "STATENG " sh.p.k  
Erio



AK AK Shkalla  
1:500  
Formati A3

Planimetria Skematike e Ures se Re dhe Prerje Terthore Skematike, Aksi Nr.1 .Rruga " Remzi Ramo "

Shk.1.1000

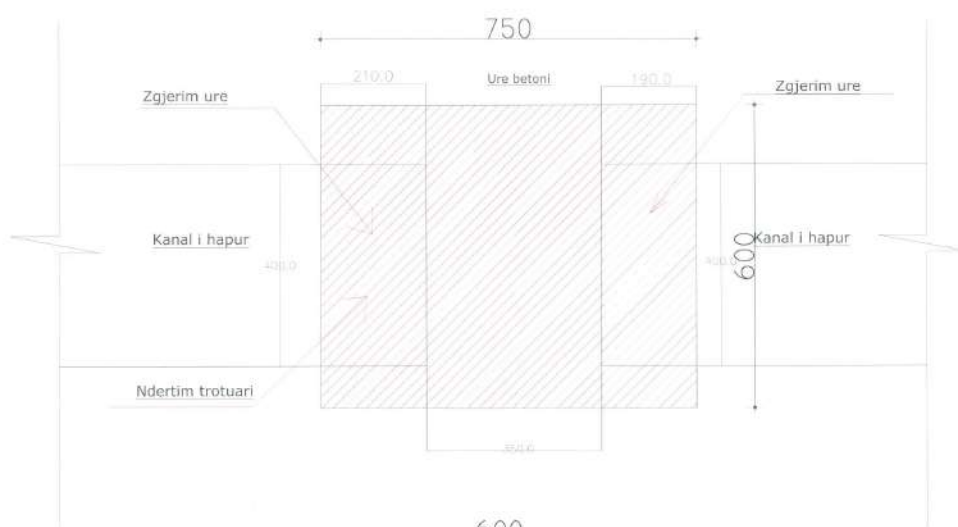

**Shënim:**  
 Projekti konstruktiv i urës për zbatim do të detajohet sipas arzhonimit dhe studimit që do të kryhet rast pas rasti gjatë fazës së zbatimit në objekt.

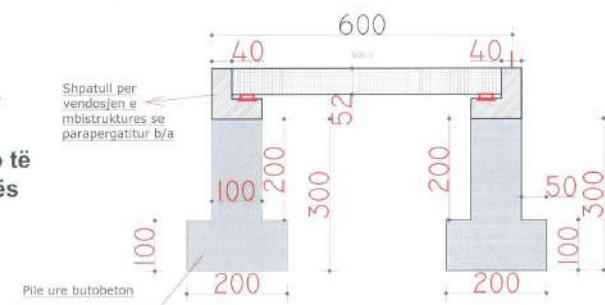

ERION Lami REPUBLIKA E SHQIPERISE INVESTITORI BASHKIA VLORE	Titulli i Projektit : Objekti : "Rikonstrukcion i rrugeve te brendshme ne Lagjen 24 Maji , qyteti Vlore "	FAZA E PUNIMEVE Planimetria e Ures se Re dhe Prerje Terthore, Aksi Nr.1 .Rruga " Remzi Ramo "	Titulli i Projektit : Objekti : "Rikonstrukcion i rruges te brendshme ne Lagjen 24 Maji , qyteti Vlore " Titulli i Dokumentit : Planimetria e Ures se Re dhe Prerje Terthore, Aksi Nr.1 .Rruga "	AK PROJEKTUES FL -37	BASHKIA VLORE "STATENG " sh.p.k.	AK AK Shkalla 1 :500 Formati A3
---	--	--	---	----------------------------	-------------------------------------	--

ARMIMI I JASTEKUT TE URES BIARME , Aksi Nr.1 .Rruga " Remzi Ramo "

Shk.1.1000

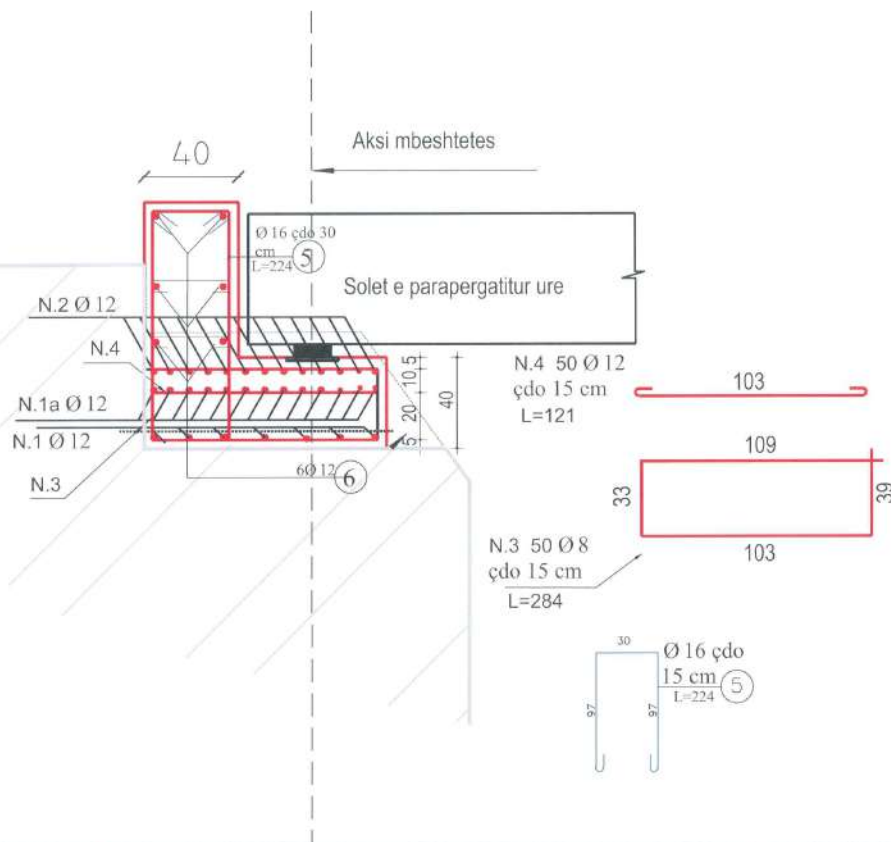

Shënim:

Projekti konstruktiv i urës për zbatim do të detajohet sipas arzhonimit dhe studimit që do të kryhet rast pas rasti gjatë fazës së zbatimit në objekt.

TABELA E SPECIFIKIMEVE TE ARMATURES SE HEKURIT

Nr. Poz	Ø mm	L cm	SASIA cope	GJATESIA ml	PESHA kg/ml	PESHA kg
1	12	745	7	52.1	0.932	48.6
1a	12	745	13	96.8	0.932	90.2
2	12	745	13	96.8	0.932	90.2
3	8	284	50	142	0.414	58.7
4	12	121	50	60.5	0.932	56
5	16	224	25	56	1.60	89.6
6	12	745	6	44.7	0.932	40.3
Shuma gjithsej (kg)						473.6

ERION LAMI  
REPUBLICA E SHQIPERISE  
LAMI  
INVESTITORI  
BASHKIA VLORE

Titulli i Projektit:  
Objekti : "Rikonstrukcion i rrugeve te breneshme ne Lagjen 24 Maji , qyteti Vlore "

FAZA E PUNIMEVE  
ARMIMI I JASTEKUT TE URES BIARME , Aksi Nr.1 .Rruga " Remzi Ramo "

Titulli i Projektit :  
Objekti : "Rikonstrukcion i rrugeve te breneshme ne Lagjen 24 Maji , qyteti Vlore "  
Titulli i Dokumentit :  
ARMIMI I JASTEKUT TE URES BIARME , Aksi Nr.1 .Rruga "

FL -38

AK BASHKIA VLORE  
PROJEKTUES "STATENG" sh.p.k



AK AK Shkalla  
Projekt Kontrolli Arsyesh 1:500  
Formati A3

Planimetria skematike e mureve anesore te shtratit te lumit tek Ura ne Aksin 1 - Rruga " Remzi Ramo "

Shk.1.1000

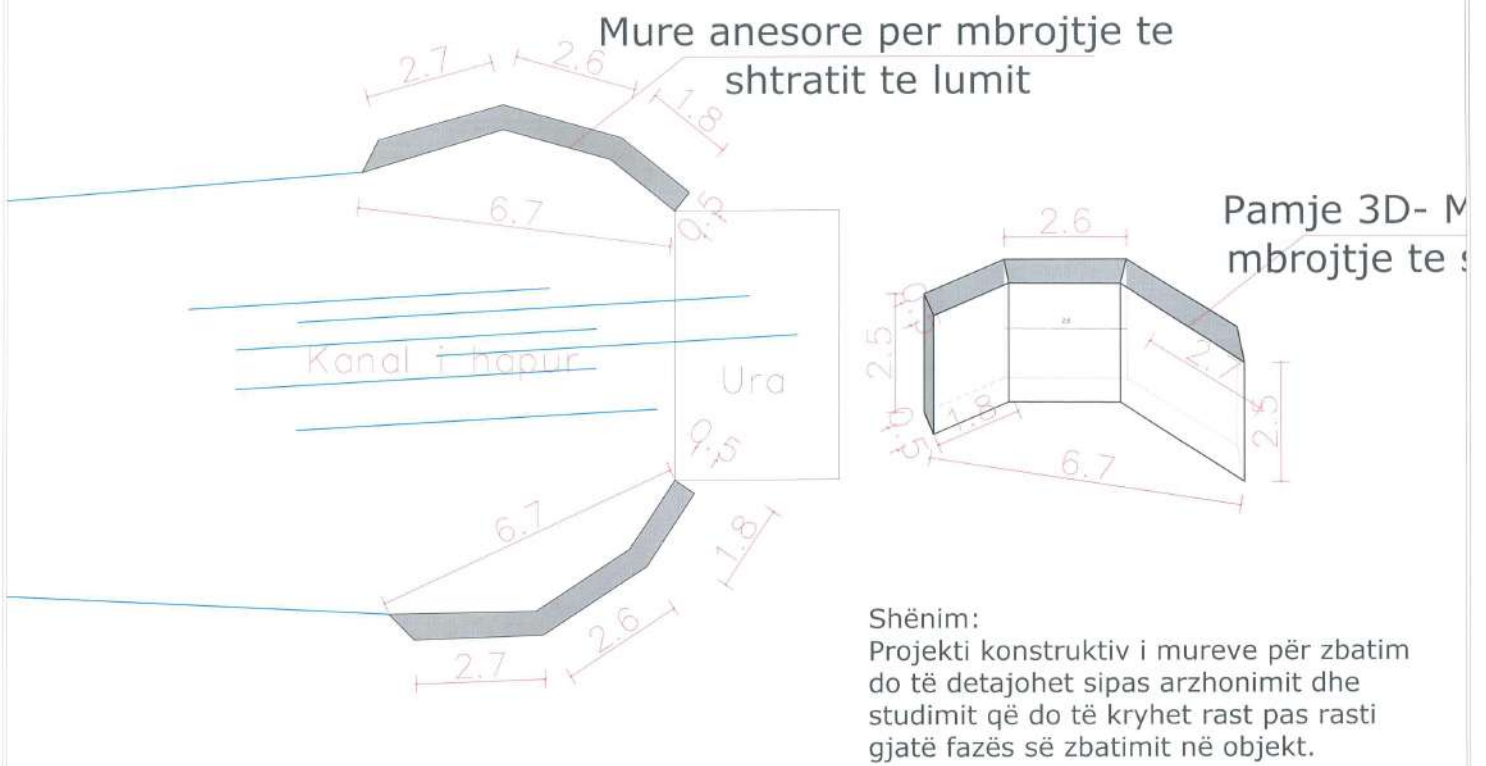

<p>Erion Lami REPUBLICA E SHQIPERISE INVESTITORI BASHKIA VLORE</p>	<p><b>Titulli i Projektit :</b> Objekti : "Rikonstrukcion i rrugeve te branzhime ne Lagjen 24 Maji , qyteti Vlore "</p>	<p><b>FAZA E PUNIMEVE</b> ARMIMI I JASTEKUT TE URES BIARME , Aksi Nr.1 Rruga " Remzi Ramo "</p>	<p><b>Titulli i Projektit :</b> Objekti : "Rikonstrukcion i rrugeve te branzhime ne Lagjen 24 Maji , qyteti Vlore "</p> <p><b>Titulli i Dokumentit :</b> ARMIMI I JASTEKUT TE URES BIARME , Aksi Nr.1 Rruga "</p>	<p>AK PROJEKTUES FL-39</p>	<p>BASHKIA VLORE "STATENG" s.p.a.</p> 	<p>AK AK Shkalla Kontrollo/ Aprovo 1:500 Formati A3</p>
--	---	---	---	------------------------------------	---	---

Profil Tip i rruges , Aksi Nr.2

Shk.1.1000

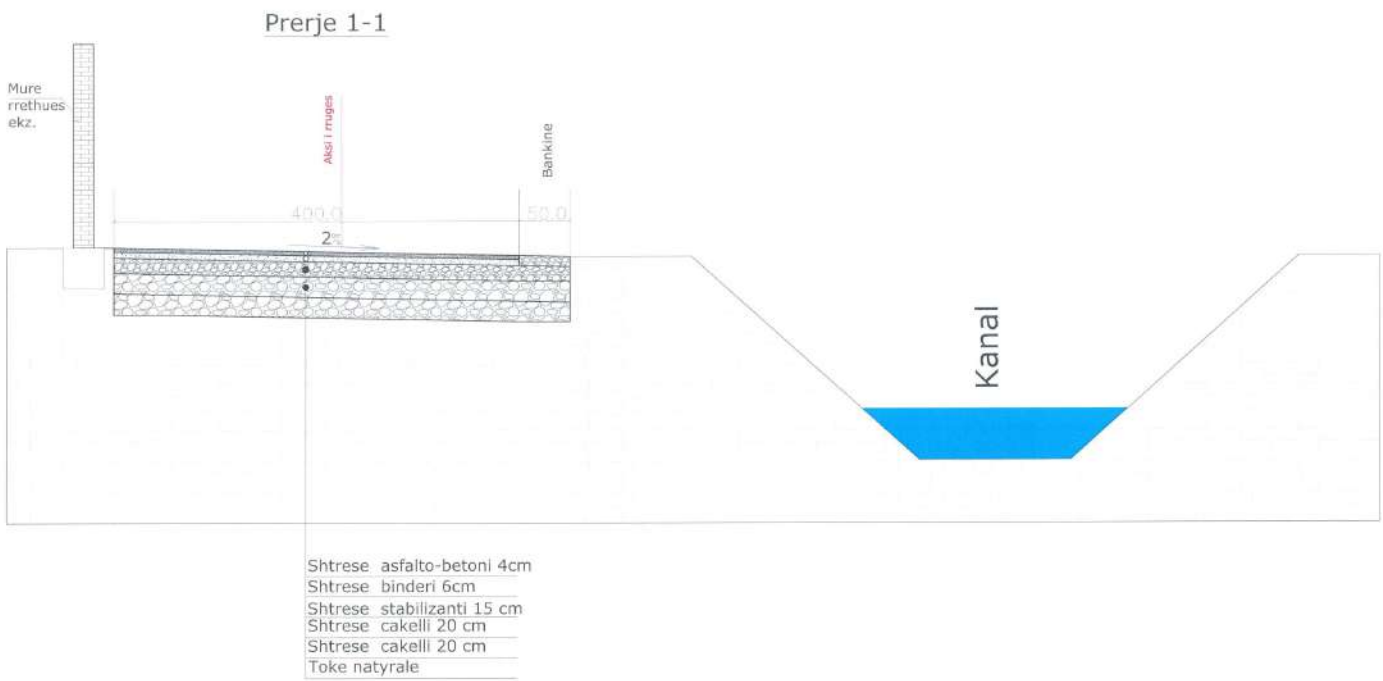

REPUBLIKA E SHQIPERISE  
 INVESTITORI  
 BASHKIA VLORE

**Titulli i Projektit :**  
 Objekti : "Rikonstrukcion i rrugeve te brendshme ne Lagjen 24 Maji , qyteti Vlore "

**FAZA E PUNIMEVE**  
 Profil Tip i rruges , Aksi Nr.2

**Titulli i Projektit :**  
 Objekti : "Rikonstrukcion i rrugeve te brendshme ne Lagjen 24 Maji , qyteti Vlore "

**Titulli i Dokumentit :**  
 Profil Tip i rruges , Aksi Nr.2

FL -40

AK BASHKIA VLORE  
 PROJEKTUES "STATENG " sh.p.k  
 Eriq



AK AK  
 K  
 K  
 Formati A3  
 Shkalla 1:500

Profil Tip i rruges , Aksi Nr.2

Shk.1.1000

Prerje 2-2

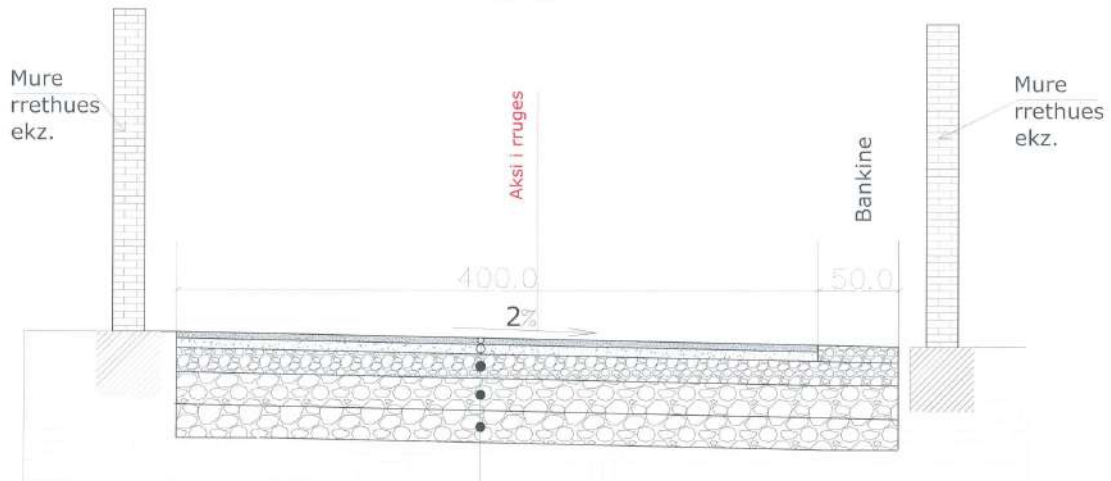

Shtrese asfalto-betoni 4cm  
 Shtrese binderi 6cm  
 Shtrese stabilizanti 15 cm  
 Shtrese cakelli 20 cm  
 Mbushje me cakell e gur gurore

REPUBLIKA E SHQIPERISE  
 INVESTITORI  
 BASHKIA VLORE

Titulli i Projektit :  
 Objekti : "Rikonstrukcion i rruges te brendshme ne Lagjen 24 Maji , qyteti Vlore "

FAZA E PUNIMEVE  
 Profil Tip i rruges , Aksi Nr.2

Titulli i Projektit :  
 Objekti : "Rikonstrukcion i rruges te brendshme ne Lagjen 24 Maji , qyteti Vlore "

Titulli i Dokumentit :  
 Profil Tip i rruges , Aksi Nr.2

FL-41

AK BASHKIA VLORE  
 PROJEKTUES "STATENG " sh.p.k  
 Eri

**STATENG** AK Shkalla 1:500  
 Prigatitja dhe Aprobimi  
 Formati A3

Profil Tip i rruges , Aksi Nr.2

Shk.1.1000

Prerje 3-3

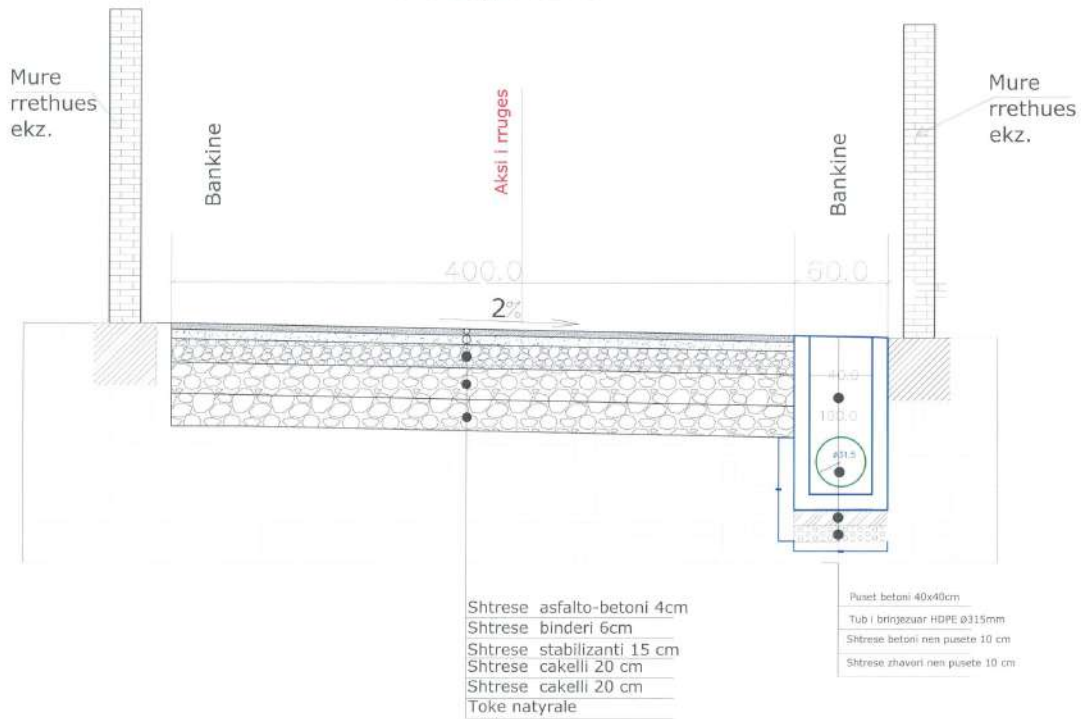

Shtrese asfalto-betoni 4cm  
 Shtrese binderi 6cm  
 Shtrese stabilizanti 15 cm  
 Shtrese cakelli 20 cm  
 Shtrese cakelli 20 cm  
 Toke natyrale

Puset betoni 40x40cm  
 Tub i brinjeluar HDPE Ø115mm  
 Shtrese betoni nen pusete 10 cm  
 Shtrese zhavari nen pusete 10 cm

REPUBLIKA E SHQIPERISE  
 INVESTITORI  
 BASHKIA VLORE

Titulli i Projektit :  
 Objekti : "Rikonstruksion i rrugeve te brendshme ne Lagjen 24 Maji , qyteti Vlore "

FAZA E PUNIMEVE  
 Profil Tip i rruges , Aksi Nr.2

Titulli i Projektit :  
 Objekti : "Rikonstruksion i rrugeve te brendshme ne Lagjen 24 Maji , qyteti Vlore "

Titulli i Dokumentit :  
 Profil Tip i rruges , Aksi Nr.2

FL\_42

AK BASHKIA VLORE  
 PROJEKTUES "STATENG" sh.p.k  
 Eriq



K AK AK Shkalla  
 1:500  
 Formati A3

## Planimetri e ures -gjendja faktike

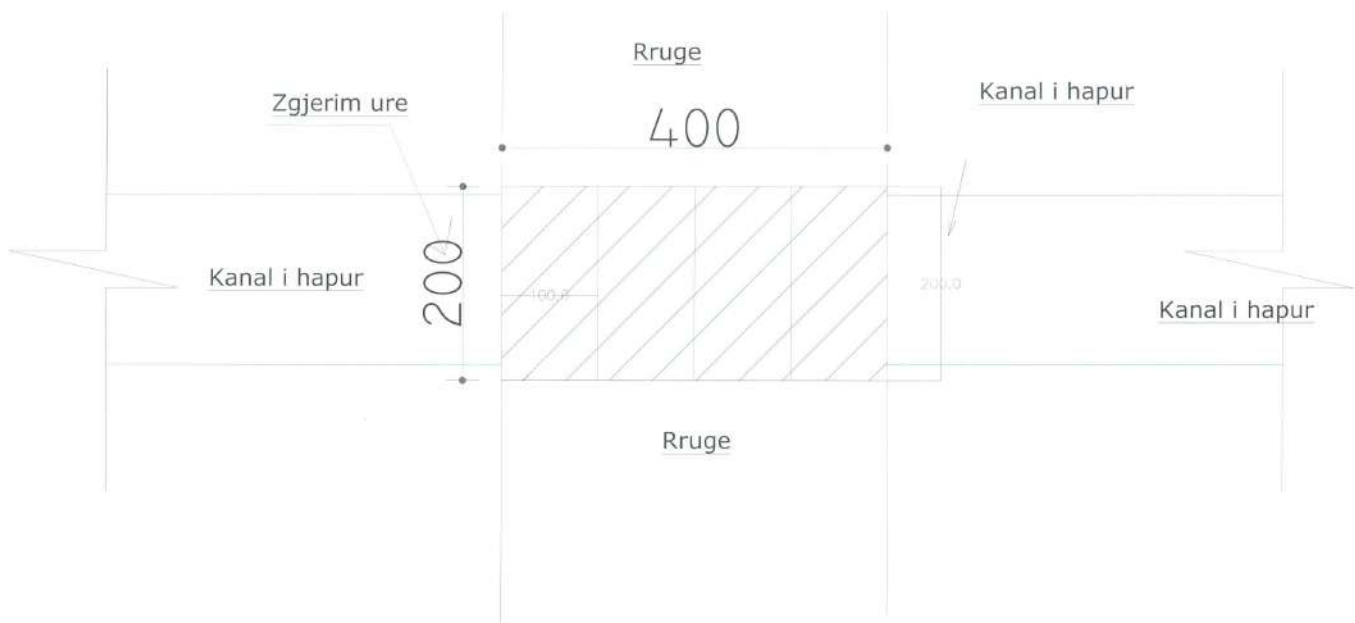

REPUBLIKA E SHQIPERISE  
INVESTITORI  
BASHKIA VLORE

Titulli i Projektit :

Objekti : "Rikonstruksion i rrugeve te brendshme ne Lagjen 24 Maji , qyteti Vlore "

FAZA E PUNIMEVE

Detaje te rruges , Aksi Nr.2

Titulli i Projektit :

Objekti : "Rikonstruksion i rrugeve te brendshme ne Lagjen 24 Maji , qyteti Vlore "

Titulli i Dokumentit :

Detaje te rruges , Aksi Nr.2

FL-43

AK

PROJEKTUES

BASHKIA VLORE

"STATENG" sh.p.k

Erio



AK Shkalla

1:500

Formati A3

Planimetri skematike e ures mbas nderyrjes qe do te realizohet

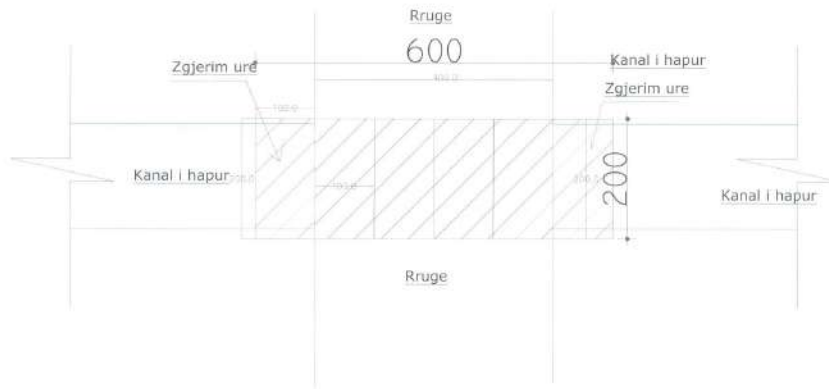

Tombino b/arme katrore 200

Shënim:

Projekti konstruktiv i urës për zbatim do të detajohet sipas arzhonimit dhe studimit që do të kryhet rast pas rasti gjatë fazës së zbatimit në objekt.

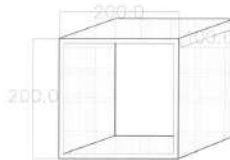

<p>Erion Lami REPUBLICA E SHQIPERISE INVESTITORI BASHKIA VLORE</p>	<p>Titulli i Projektit: Objekti : "Rikonstrukcioni i rruges te brendshme ne Lagjen 24 Maji , qyteti Vlore "</p>	<p>FAZA E PUNIMEVE Detaje te rruges , Aksi Nr.2</p>	<p>Titulli i Projektit: Objekti : "Rikonstrukcioni i rruges te brendshme ne Lagjen 24 Maji , qyteti Vlore "</p> <p>Titulli i Dokumentit : Detaje te rruges , Aksi Nr.2</p>	<p>FL -44</p>	<p>AK PROJEKTUES</p>	<p>BASHKIA VLORE "STATENG" SH.P.K.</p>	<p>AK AK Shkalla 1:500 Formati A3</p>
--	---	---	--	---------------	--------------------------	--	---

Planimetria skematike e mureve anesore te shtratit te lumit tek Ura ne Aksin 2

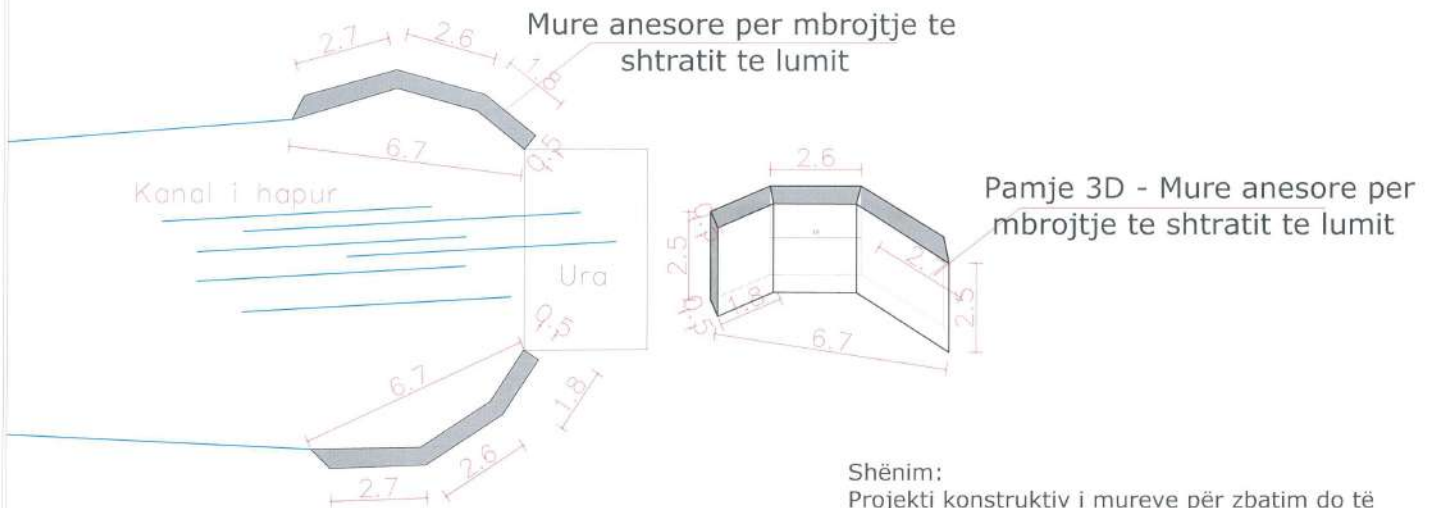

**Shënim:**  
 Projekti konstruktiv i mureve për zbatim do të detajohet sipas arzhonimit dhe studimit që do të kryhet rast pas rasti gjatë fazës së zbatimit në objekt.

<p>Enon                  Lami                  REPUBLIKA E SHQIPERISE                  INVESTITORI                  BASHKIA VLORE</p>	<p>Titulli i Projektit:                  Objekti: "Rikonstruksion i rruges te brendshme ne Lagjen 24 Maji, qyteti Vlore"</p>	<p>FAZA E PUNIMEVE                  Detaje te rruges , Aksi Nr.2</p>	<p>Titulli i Projektit:                  Objekti: "Rikonstruksion i rruges te brendshme ne Lagjen 24 Maji, qyteti Vlore"</p> <p>Titulli i Dokumentit:                  Detaje te rruges , Aksi Nr.2</p>	<p>FL-45                  AK                  PROJEKTUES</p>	<p>BASHKIA VLORE                  "STATENG" S.H.P.</p>	<p>AK AK Shkalla                  1:500                  Formatit A3</p>
---	--	--	---	--	--	--



Profil Gjatesor , Aksi Nr.1

Shk.1.1000

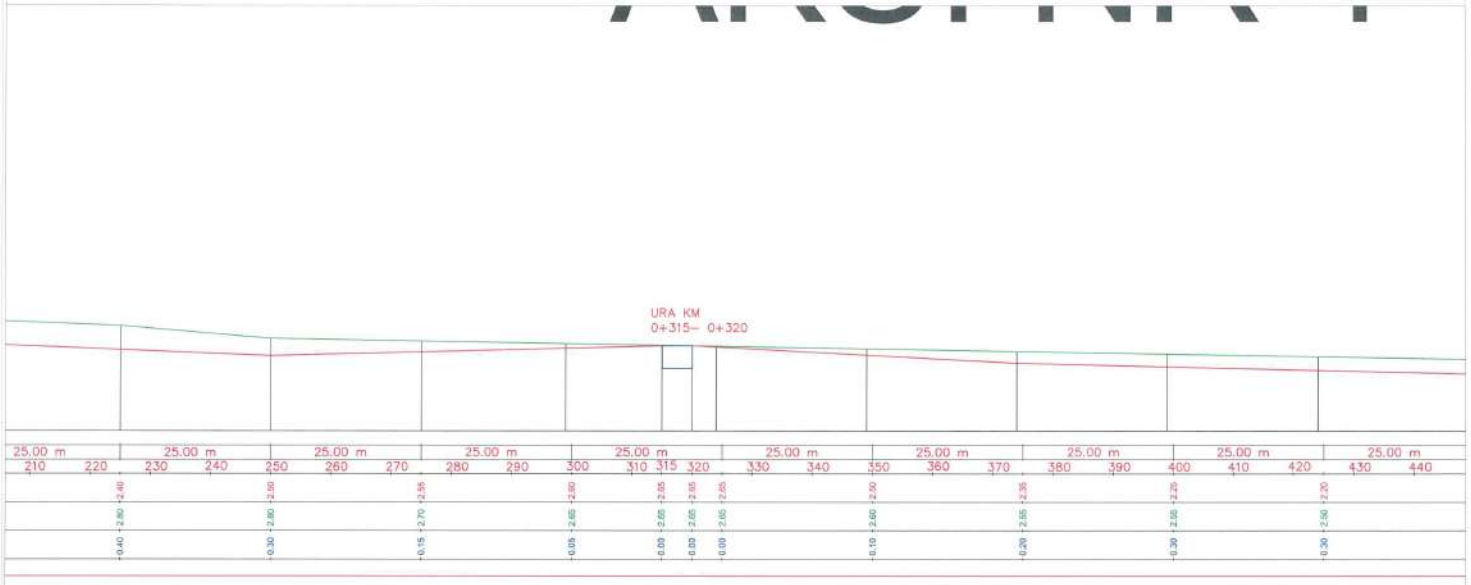

URA KM  
0+315- 0+320

REPUBLIKA E SHQIPERISE  
INVESTITORI  
BASHKIA VLORE

Titulli i Projektit :

Objekti : "Rikonstruksion i rruges te brendshme ne Lagjen 24 Maji , qyteti Vlore "

FAZA E PUNIMEVE

Profil Gjatesor , Aksi Nr.1

Titulli i Projektit :

Objekti : "Rikonstruksion i rruges te brendshme ne Lagjen 24 Maji , qyteti Vlore "

Titulli i Dokumentit :

Profil Gjatesor Aksi 1

FL-47

AK

BASHKIA VLORE

PROJEKTUES "STATENG" sh.p.k

Erio



AK Shkalla

1.500

Formati A3

Profil Gjatesor , Aksi Nr.1

Shk.1.1000



REPUBLIKA E SHQIPERISE  
INVESTITORI  
BASHKIA VLORE

Titulli i Projektit :  
Objekti : "Rikonstrukcion i rruges te brendshme ne Lagjen 24 Maji , qyteti Vlore "

FAZA E PUNIMEVE  
Profil Gjatesor , Aksi Nr.1

Titulli i Projektit :  
Objekti : "Rikonstrukcion i rruges te brendshme ne Lagjen 24 Maji , qyteti Vlore "  
Titulli i Dokumentit :  
Profil Gjatesor Aksi 1

AK	BASHKIA VLORE	K	AK	AK	Shkalla
PROJEKTUES	"STATENG" sh.p.k.	FL-48	Stateng	AK	1:500
Erlor	Stateng		Formati	A3	

Profil Gjatesor , Aksi Nr.1

Shk.1.1000

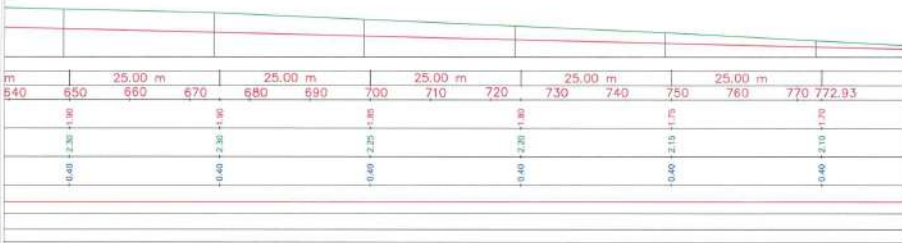

REPUBLIKA E SHQIPERISE  
INVESTITORI  
BASHKIA VLORE

Titulli i Projektit :  
Objekti : "Rikonstrukcion i rruges te brendshme ne Lagjen 24 Maji , qyteti Vlore "

FAZA E PUNIMEVE  
Profil Gjatesor , Aksi Nr.1

Titulli i Projektit :  
Objekti : "Rikonstrukcion i rruges te brendshme ne Lagjen 24 Maji , qyteti Vlore "  
Titulli i Dokumentit :  
Profil Gjatesor Aksi 1

AK BASHKIA VLORE  
PROJEKTUES "STATENG " sh.p.k  
Erio



AK Shkalla  
1:500  
Fontiati A3

Profil Gjatesor , Aksi Nr.2

Shk.1.1000

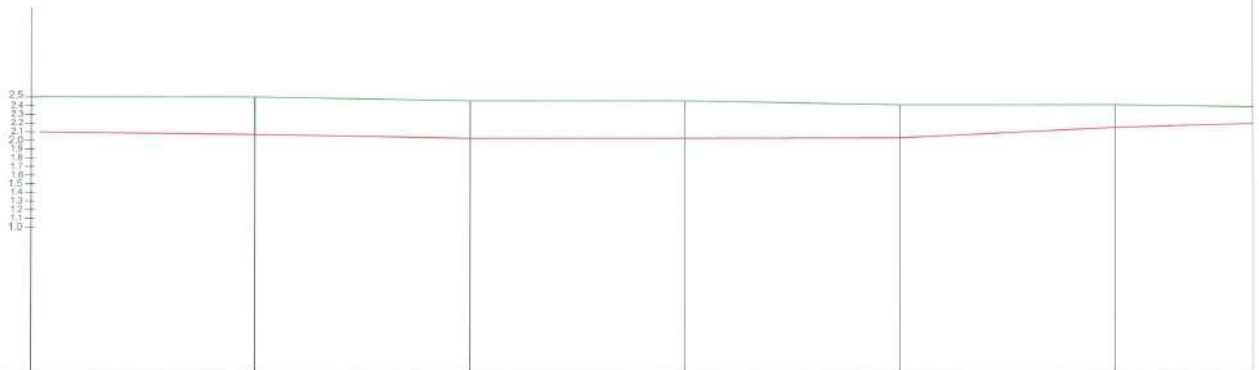

Nr. i Seksionit		Progresive (m)														
Distanca	Pjesore	25.00 m		25.00 m		25.00 m		25.00 m		25.00 m		25.00 m		25.00 m		
	Progresive (m)	10	10	20	30	40	50	60	70	80	90	100	110	120	130	140
Kontori	Takes	-2.10		-2.10			-2.05			-2.05		-2.20			-2.25	
	Projektit	-2.50		-2.50			-2.45			-2.45		-2.40			-2.35	
Disniveli		0.40		-0.40			-0.40			-0.40		-0.20			-0.10	
Gjeometria Horizontale																
Gjeometria Vertikale																

REPUBLIKA E SHQIPERISE  
INVESTITORI  
BASHKIA VLORE

Titulli i Projektit:  
Objekti : "Rikonstrukcion i rrugeve te brendshme ne Lagjen 24 Maji , qyteti Vlore "

FAZA E PUNIMEVE  
Profil Gjatesor , Aksi Nr.2

Titulli i Projektit :  
Objekti : "Rikonstrukcion i rrugeve te brendshme ne Lagjen 24 Maji , qyteti Vlore "  
Titulli i Dokumentit :  
Profil Gjatesor Aksi 2

AK BASHKIA VLORE  
PROJEKTUES "STATENG " sh.p.k  
Eriq



AK Shkalla 1:500  
Formati A3

Profil Gjatesor , Aksi Nr.2

Shk.1.1000

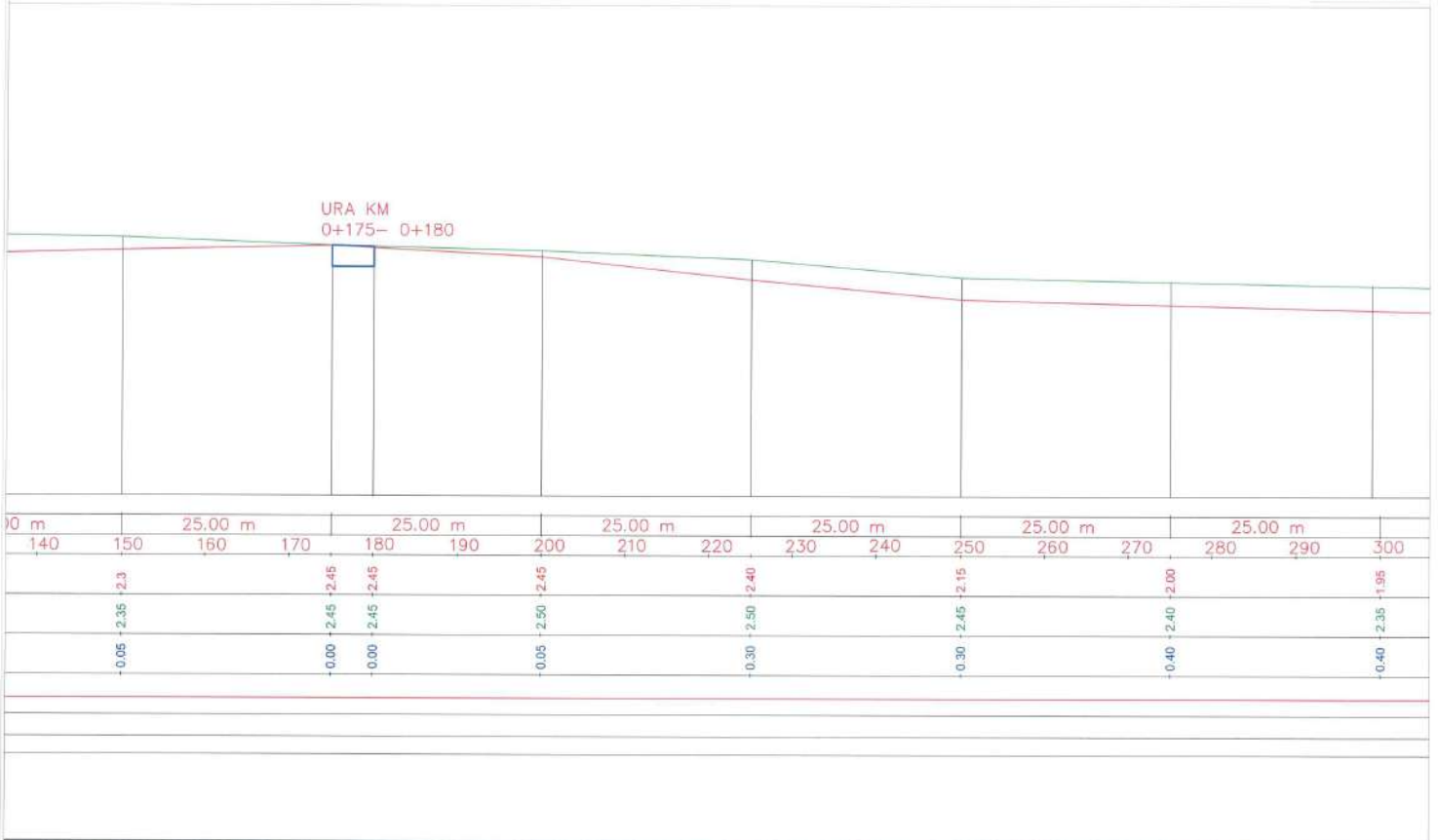

REPUBLIKA E SHQIPERISE  
INVESTITORI  
BASHKIA VLORE

Titulli i Projektit:  
Objekti : "Rikonstruksion i rrugeve te brendshme ne Lagjen 24 Maji , qyteti Vlore."

FAZA E PUNIMEVE  
Profil Gjatesor , Aksi Nr.2

Titulli i Projektit:  
Objekti : "Rikonstruksion i rrugeve te brendshme ne Lagjen 24 Maji , qyteti Vlore "  
Titulli i Dokumentit :  
Profil Gjatesor Aksi 2

AK  
PROJEKTUES  
BASHKIA VLORE  
"STATENG" sh.p.k  
Erio



AK Shkalla  
1:500  
Formati  
A3

Profil Gjatesor , Aksi Nr.2

Shk.1.1000

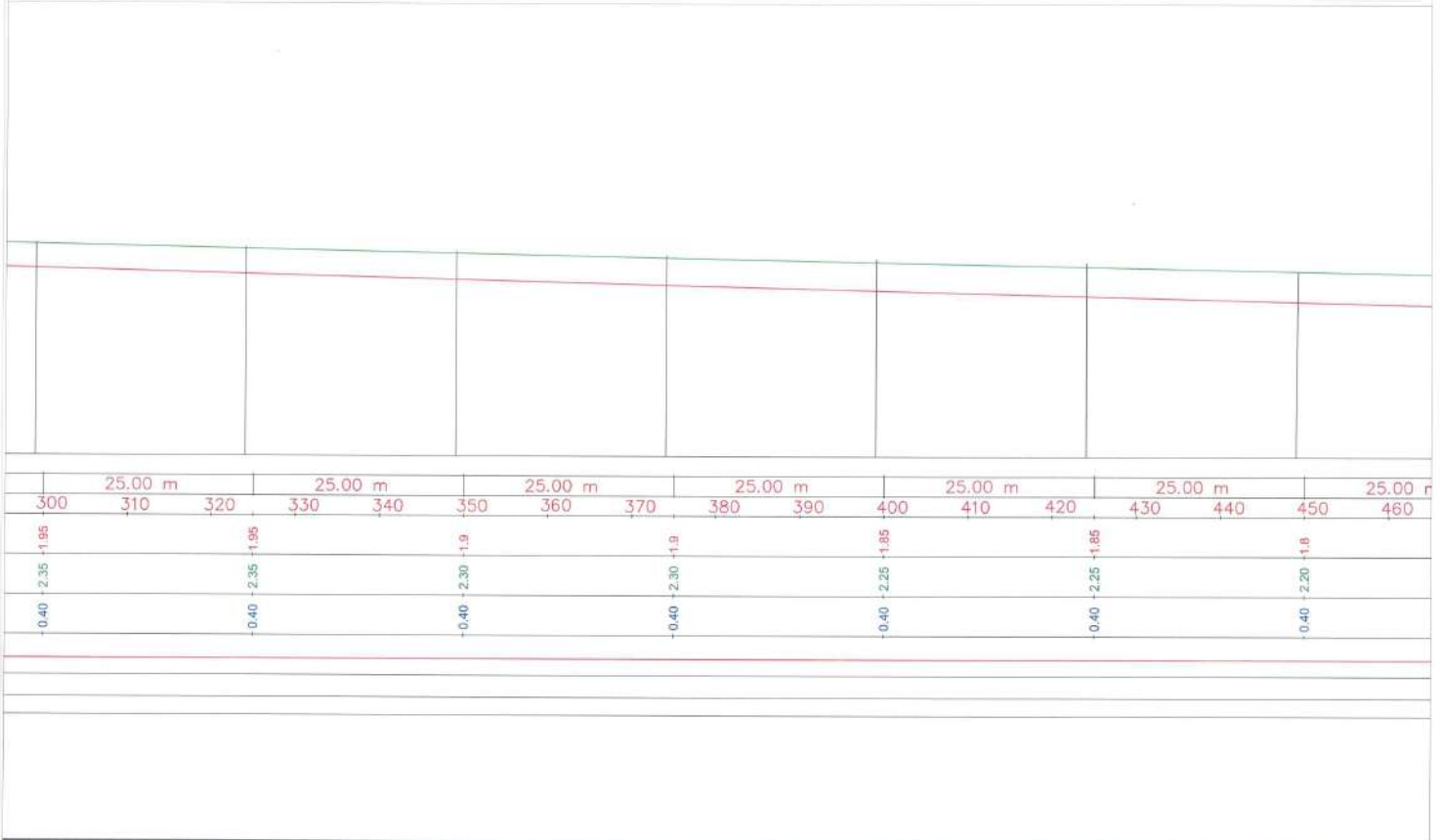

REPUBLIKA E SHQIPERISE INVESTITORI BASHKIA VLORE	Titulli i Projektit : Objekti : "Rikonstruksion i rruges te brendshme ne Lagjen 24 Maji , qyteti Vlore ."	FAZA E PUNIMEVE Profil Gjatesor , Aksi Nr.2	Titulli i Projektit : Objekti : "Rikonstruksion i rruges te brendshme ne Lagjen 24 Maji , qyteti Vlore ."	AK PROJEKTUES BASHKIA VLORE "STATENG " sh.p.k Erio	FL -52	AK PROJEKTI BASHKIA VLORE "STATENG " sh.p.k Erio	AK SHKALLA 1 :500	AK SHKALLA 1 :500	Formati A3
	(Signature and Stamp)		(Signature and Stamp)		(Signature and Stamp)		(Signature and Stamp)		(Signature and Stamp)

Profil Gjatesor , Aksi Nr.2

Shk.1.1000

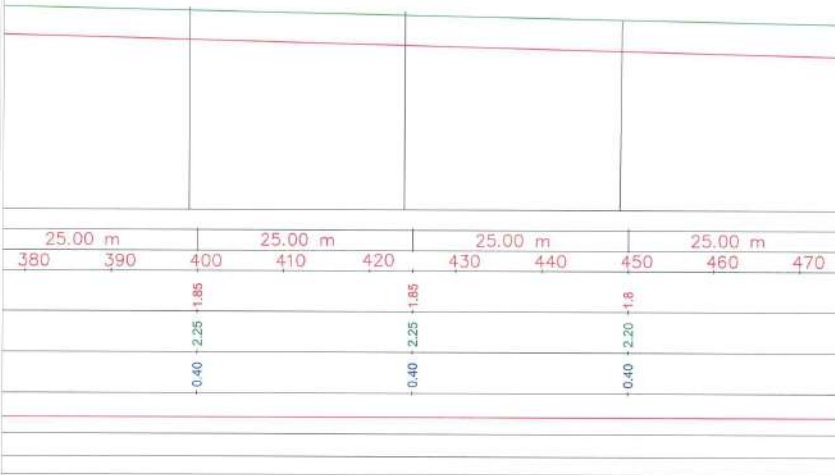

REPUBLIKA E SHQIPERISE  
INVESTITORI  
BASHKIA VLORE

Titulli i Projektit :  
Objekti : "Rikonstruksion i rrugeve te brendshme ne Lagjen 24 Maji , qyteti Vlore "

FAZA E PUNIMEVE  
Profil Gjatesor , Aksi Nr.2

Titulli i Projektit :  
Objekti : "Rikonstruksion i rrugeve te brendshme ne Lagjen 24 Maji , qyteti Vlore "

Titulli i Dokumentit :  
Profil Gjatesor Aksi 2

FL -53

AK BASHKIA VLORE  
PROJEKTUES "STATENG " sh.p.k  
Eriç



AK Shkalla  
Aprova 1 :500  
Formati A3