



REPUBLIKA E SHQIPËRISË

BASHKIA VORË

MIRATOHET
BASHKIA VORE
KRYETARI/I DELEGUARI I TIJ
ZNJ.ADELINA ZELA
SEKRETARI I PERGJITHSHEM

PROJEKT ZBATIMI

OBJEKTI:

"SISTEMIM,ASFALTIM RRUGA MOJRE DHE FIORET GJEC KODER, NJA PREZE,BASHKIA VORE"
BASHKIA VORE



POROSITESI : BASHKIA VORË

OBJEKTI: "SISTEMIM,ASFALTIM RRUGA MOJRE DHE FIORET GJEC KODER, NJA PREZE,BASHKIA VORE"

Emertimi: KAPAKU



"ARABEL - STUDIO" Sh.p.k
Adresa:Njesia Bashkiake nr.7, Rruga "Frosina Plaku",
Pallati 21, Hyrja 1, Kati 2,Tirane.
Email: arabelstudio@gmail.com

Drejtues i projektit

Adm. Ana NISHKU

Inxh. Ardi ARKAXHIU

Projektues

Nd. Ardi ARKAXHIU

Ark.Rigert HYRA

Gjeo.Irfan BEGAJ

Elek. Altin ALLKAJ

Top. Mustafa HOXHAJ

Hid. Hajredin MURGU

SHKALLA

-

Vorë 2018

FLETA

1-

Format A3

LEGJENDA:

1. HOROGRAFIA E RRUGES
2. PLAN RILEVIMI DHE GJENDJA EKZISTUESE
3. PLANPIKETIMI I RRUGES
4. PLANIMETRIA E PERGJITHSHME E RRUGES
5. PLANIMETRIA E K.U.Z
6. PLANIMETRIA E NDRICIMIT
7. PLANIMETRIA E SINJALISTIKES
8. PROFILI GJATESOR
9. PROFILI TIP
10. PROFILET TERTHORE
11. VEPRAT E ARTIT DHE DETAJET E RRUGES
12. TABELA E VOLUMEVE



POROSITESI : BASHKIA VORË

OBJEKTI: "SISTEMIM,ASFALTIM RRUGA MOJRE DHE FIORET GJEC KODER, NJA PREZE,BASHKIA VORE"

Emertimi: LEGJENDA



"ARABEL - STUDIO" Sh.p.k
Adresa:Njesia Bashkiake nr.7, Rruga "Frosina Plaku",
Pallati 21, Hyrja 1, Kati 2, Tirane.
Email: arabelstudio@gmail.com

Drejtues i projektit

Adm. Ana NISHKU

Inxh. Ardi ARKAXHIU

Projektues

Nd. Ardi ARKAXHIU

Ark.Rigert HYRA

Gjeo.Irfan BEGAJ

Elek. Altin ALLKAJ

Top. Mustafa HOXHAJ

Hid. Hajredin MURGU

SHKALLA

-

Vorë 2018

FLETA

-

Format A3

PROJEKT ZBATIMI

OBJEKTI:

"SISTEMIM,ASFALTIM RRUGA MOJRE DHE FIORET GJEC KODER, NJA PREZE"

BASHKIA VORË

1.HOROGRAFIA E RRUGES



POROSITESI : BASHKIA VORË

OBJEKTI:"SISTEMIM,ASFALTIM RRUGA MOJRE DHE FIORET GJEC KODER, NJA PREZE,BASHKIA VORE "

Emertimi: HOROGRAFIA E RRUGES



"ARABEL - STUDIO" Sh.p.k
Adresa:Njesia Bashkiake nr.7, Rruga "Frosina Plaku",
Pallati 21, Hyrja 1, Kati 2,Tirane.
Email: arabelstudio@gmail.com

Drejtues i projektit

Adm. Ana NISHKU
Inxh. Ardi ARKAXHIU

Projektues

Nd. Ardi ARKAXHIU
Ark.Rigert HYRA
Gjeo.Irfan BEGAJ
Elek. Altin ALLKAJ
Top. Mustafa HOXHAJ
Hid. Hajredin MURGU

SHKALLA FLETA

- 1-00
Vorë 2018 Format A3



FUNDI AKSI 3
KM 0+112

FILLIMI AKSI 2
KM 0+000

FILLIMI AKSI 1
KM 0+000

FILLIMI AKSI 3
KM 0+000

FUNDI AKSI 2
KM 0+181

FUNDI AKSI 1
KM 0+362



POROSITESI : BASHKIA VORË

OBJEKTI: "SISTEMIM, ASFALTIM RRUGA MOJRE DHE FIORET GJEC KODER, NJA PREZE, BASHKIA VORE "

Emertimi: HOROGRAFIA E RRUGES



"ARABEL - STUDIO" Sh.p.k
Adresa: Njesia Bashkiake nr.7, Rruga "Frosina Plaku",
Pallati 21, Hyrja 1, Kati 2, Tirane.
Email: arabelstudio@gmail.com

Drejtesues i projektit

Adm. Ana NISHKU
Inxh. Ardi ARKAXHIU

Projektues

Nd. Ardi ARKAXHIU
Ark.Rigert HYRA
Gjeo.Irfan BEGAJ
Elek. Altin ALLKAJ
Top. Mustafa HOXHAI
Hid. Hajredin MURGU

SHKALLA

1-1000

Vorë 2018

FLETA











1-01

Format A3

PROJEKT ZBATIMI

OBJEKTI:
"SISTEMIM,ASFALTIM RRUGA MOJRE DHE FIORET GJEC KODER, NJA PREZE"
BASHKIA VORË

2.PLAN RILEVIMI DHE GJENDJA EKZISTUESE

LEGJENDA	
	Asfalt ekzistues
	Rruga ekzistuese
	Kanal
	Objekt Ekzistues
	Shtyll elektrike
	Mur ekzistues
	Gardh
	Kanal betoni
	Porte
	Pike Relievi



POROSITESI : BASHKIA VORË

OBJEKTI:"SISTEMIM,ASFALTIM RRUGA MOJRE DHE FIORET GJEC KODER, NJA PREZE,BASHKIA VORE "

Emertimi: PLAN RILEVIMI DHE GJENDJA EKZISTUESE



"ARABEL - STUDIO" Sh.p.k
Adresa:Njesia Bashkiake nr.7, Rruga "Frosina Plaku",
Pallati 21, Hyrja 1, Kati 2,Tirane.
Email: arabelstudio@gmail.com

Drejtues i projektit

Adm. Ana NISHKU
Inxh. Ardi ARKAXHIU

Projektues

Nd. Ardi ARKAXHIU	Elek. Altin ALLKAJ
Ark.Rigert HYRA	Top. Mustafa HOXHAJ
Gjeo.Irfan BEGAJ	Hid. Hajredin MURGU

SHKALLA FLETA

1 :	2-
Vorë 2018	Format A3

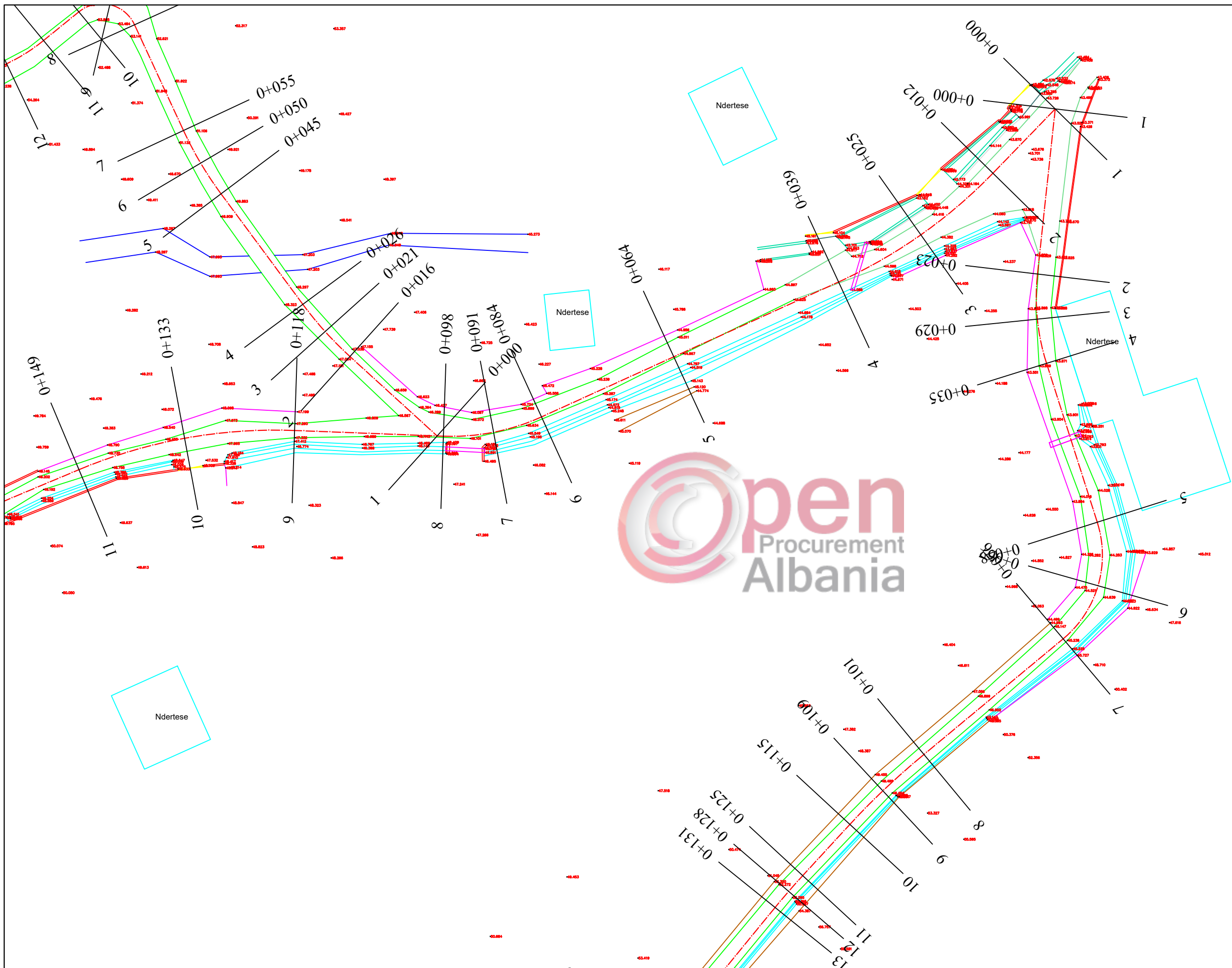

LEGJENDA	
	Asfalt ekzistues
	Rruga ekzistuese
	Kanal
	Objekt Ekzistues
	Shtyll elektrike
	Mur ekzistues
	Gardh
	Kanal betoni
	Porte
	Pike Relievi



POROSITESI : BASHKIA VORË
 OBJEKTI: "SISTEMIM,ASFALTIM RRUGA MOJRE DHE FIORET GJEC KODER, NJA PREZE,BASHKIA VORE "

Emertimi:PLAN RILEVIMI DHE GJENDJA EKZISTUESE
"ARABEL - STUDIO" Sh.p.k
 Adresa:Njesia Bashkiake nr.7, Rruga "Frosina Plaku", Pallati 21, Hyrja 1, Kati 2,Tirane.
 Email: arabelstudio@gmail.com













Drejtues i projektit
 Adm. Ana NISHKU
 Inxh. Ardi ARKAXHIU

Projektues
 Nd. Ardi ARKAXHIU
 Ark.Rigert HYRA
 Gjeo.Irfan BEGAJ
 Elek. Altin ALLKAJ
 Top. Mustafa HOXHAJ
 Hid. Hajredin MURGU

SHKALLA	FLETA
1 : 500	2- 01
Vorë 2018	Format A3

LEGJENDA

	Asfalt ekzistues
	Rruga ekzistuese
	Kanal
	Objekt Ekzistues
	Shtyll elektrike
	Mur ekzistues
	Gardh
	Kanal betoni
	Porte
	Pike Relievi

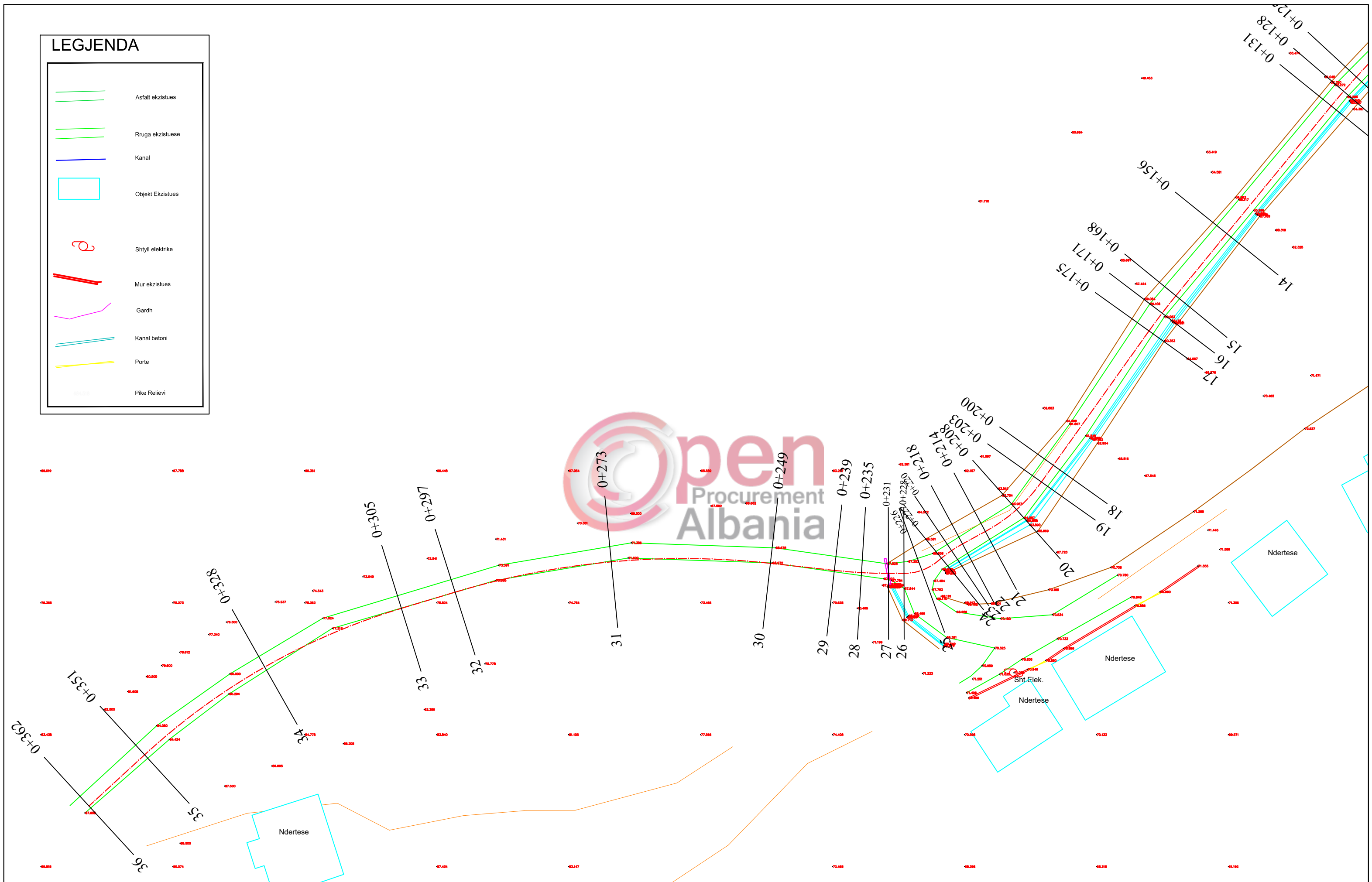

POROSITESI : BASHKIA VORË
 OBJEKTI: "SISTEMIM,ASFALTIM RRUGA MOJRE DHE FIORET GJEC KODER, NJA PREZE,BASHKIA VORE "

Emertimi:PLAN RILEVIMI DHE GJENDJA EKZISTUESE
"ARABEL - STUDIO" Sh.p.k
 Adresa:Njesia Bashkiake nr.7, Rruga "Frosina Plaku", Pallati 21, Hyrja 1, Kati 2, Tirane.
 Email: arabelstudio@gmail.com



Drejtesues i projektit
 Adm. Ana NISHKU
 Inxh. Ardi ARKAXHIU

Projektues	
Nd. Ardi ARKAXHIU	Elek. Altin ALLKAJ
Ark.Rigert HYRA	Top. Mustafa HOXHAI
Gjeo.Irfan BEGAJ	Hid. Hajredin MURGU

SHKALLA	FLETA
1 : 500	2- 02
Vorë 2018	Format A3

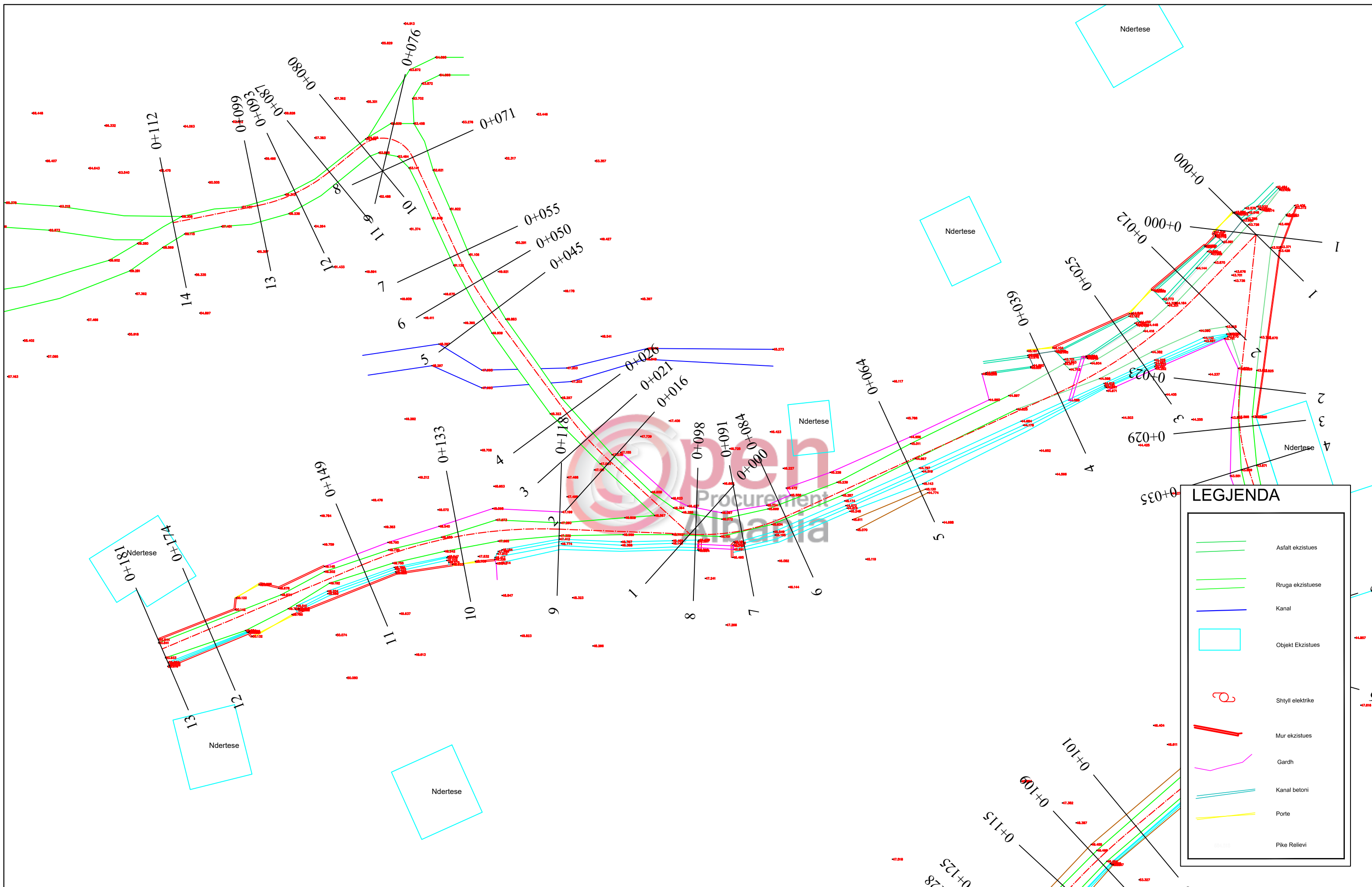

LEGJENDA	
	Asfalt ekzistues
	Rruga ekzistuese
	Kanal
	Objekt Ekzistues
	Shtyll elektrike
	Mur ekzistues
	Gardh
	Kanal betoni
	Porte
	Pike Relievi



POROSITESI : BASHKIA VORË
 OBJEKTI: "SISTEMIM,ASFALTIM RRUGA MOJRE DHE FIORET GJEC KODER, NJA PREZE,BASHKIA VORE "

Emertimi:PLAN RILEVIMI DHE GJENDJA EKZISTUESE
"ARABEL - STUDIO" Sh.p.k
 Adresa:Njesia Bashkiake nr.7, Rruga "Frosina Plaku", Pallati 21, Hyrja 1, Kati 2, Tirane.
 Email: arabelstudio@gmail.com

Drejtesues i projektit
 Adm. Ana NISHKU
 Inxh. Ardi ARKAXHIU

Projektues
 Nd. Ardi ARKAXHIU
 Ark.Rigert HYRA
 Gjeo.Irfan BEGAJ
 Elek. Altin ALLKAJ
 Top. Mustafa HOXHAJ
 Hid. Hajredin MURGU

SHKALLA	FLETA
1 : 500	2- 03
Vorë 2018	Format A3

PROJEKT ZBATIMI

OBJEKTI:
"SISTEMIM,ASFALTIM RRUGA MOJRE DHE FIORET GJEC KODER, NJA PREZE"
BASHKIA VORË

3.PLANPIKETIMI I RRUGES



POROSITESI : BASHKIA VORË

OBJEKTI:"SISTEMIM,ASFALTIM RRUGA MOJRE DHE FIORET GJEC KODER, NJA PREZE,BASHKIA VORE "

Emertimi:PLAN PIKETIMI I RRUGES



"ARABEL - STUDIO" Sh.p.k
Adresa:Njesia Bashkiake nr.7, Rruga "Frosina Plaku",
Pallati 21, Hyrja 1, Kati 2,Tirane.
Email: arabelstudio@gmail.com

Drejtues i projektit

Adm. Ana NISHKU
Inxh. Ardi ARKAXHIU

Projektues

Nd. Ardi ARKAXHIU
Ark.Rigert HYRA
Gjeo.Irfan BEGAJ
Elek. Altin ALLKAJ
Top. Mustafa HOXHAJ
Hid. Hajredin MURGU

SHKALLA FLETA

1 : 3-

Vorë 2018 Format A3

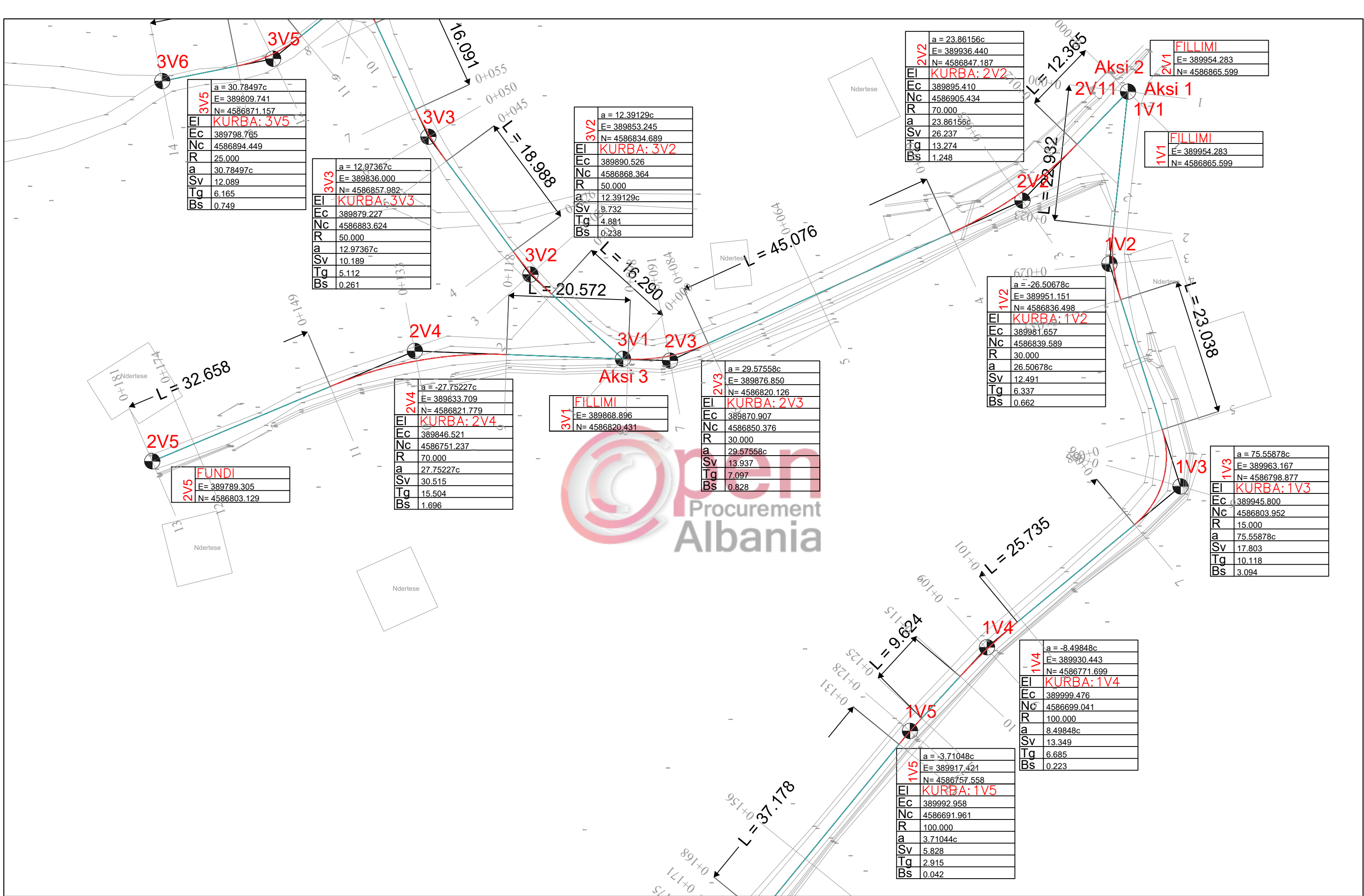

a	= 30.78497c
EI	KURBA: 3V5
EC	389798.765
NC	4586894.449
R	25.000
a	30.78497c
Sv	12.089
Tg	6.165
Bs	0.749

a	= 12.97367c
EI	KURBA: 3V3
EC	389879.227
NC	4586883.624
R	50.000
a	12.97367c
Sv	10.189
Tg	5.112
Bs	0.261

a	= 12.39129c
EI	KURBA: 3V2
EC	389890.526
NC	4586868.364
R	50.000
a	12.39129c
Sv	9.732
Tg	4.881
Bs	0.238

a	= 23.86156c
EI	KURBA: 2V2
EC	389895.410
NC	4586905.434
R	70.000
a	23.86156c
Sv	26.237
Tg	13.274
Bs	1.248

a	= 389954.283
EI	FILLIMI
EC	4586865.599
NC	
R	
a	
Sv	
Tg	
Bs	

a	= 389789.305
EI	FUNDI
EC	4586803.129
NC	
R	
a	
Sv	
Tg	
Bs	

a	= -27.75227c
EI	KURBA: 2V4
EC	389846.521
NC	4586751.237
R	70.000
a	27.75227c
Sv	30.515
Tg	15.504
Bs	1.696

a	= 389868.896
EI	FILLIMI
EC	4586820.431
NC	
R	
a	
Sv	
Tg	
Bs	

a	= 29.57558c
EI	KURBA: 2V3
EC	389870.907
NC	4586850.376
R	30.000
a	29.57558c
Sv	13.937
Tg	7.097
Bs	0.828

a	= -26.50678c
EI	KURBA: 1V2
EC	389981.657
NC	4586839.589
R	30.000
a	26.50678c
Sv	12.491
Tg	6.337
Bs	0.662

a	= 75.55878c
EI	KURBA: 1V3
EC	389945.800
NC	4586803.952
R	15.000
a	75.55878c
Sv	17.803
Tg	10.118
Bs	3.094

a	= -8.49848c
EI	KURBA: 1V4
EC	389999.476
NC	4586699.041
R	100.000
a	8.49848c
Sv	13.349
Tg	6.685
Bs	0.223

a	= -3.71048c
EI	KURBA: 1V5
EC	389992.958
NC	4586691.961
R	100.000
a	3.71044c
Sv	5.828
Tg	2.915
Bs	0.042

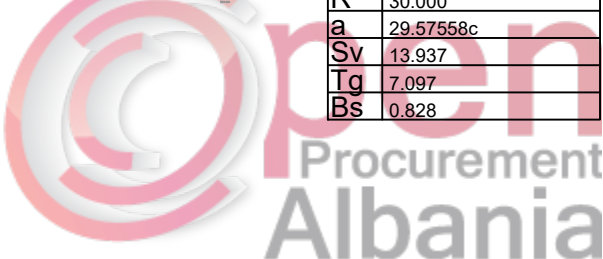

POROSITESI : BASHKIA VORË
 OBJEKTI: "SISTEMIM, ASFALTIM RRUGA MOJRE DHE FIORET GJEC KODER, NJA PREZE, BASHKIA VORE "

Emertimi: PLANPIKETIMI I RRUGES
"ARABEL - STUDIO" Sh.p.k
 Adresa: Njesia Bashkiake nr.7, Rruga "Frosina Plaku", Pallati 21, Hyrja 1, Kati 2, Tirane.
 Email: arabelstudio@gmail.com

Drejtesues i projektit
 Adm. Ana NISHKU
 Inxh. Ardi ARKAXHIU

Projektues
 Nd. Ardi ARKAXHIU
 Ark.Rigert HYRA
 Gjeo.Irfan BEGAJ
 Elek. Altin ALLKAJ
 Top. Mustafa HOXHAJ
 Hid. Hajredin MURGU

SHKALLA
 1 : 500
 Vorë 2018

FLETA
 3- 01
 Format A3

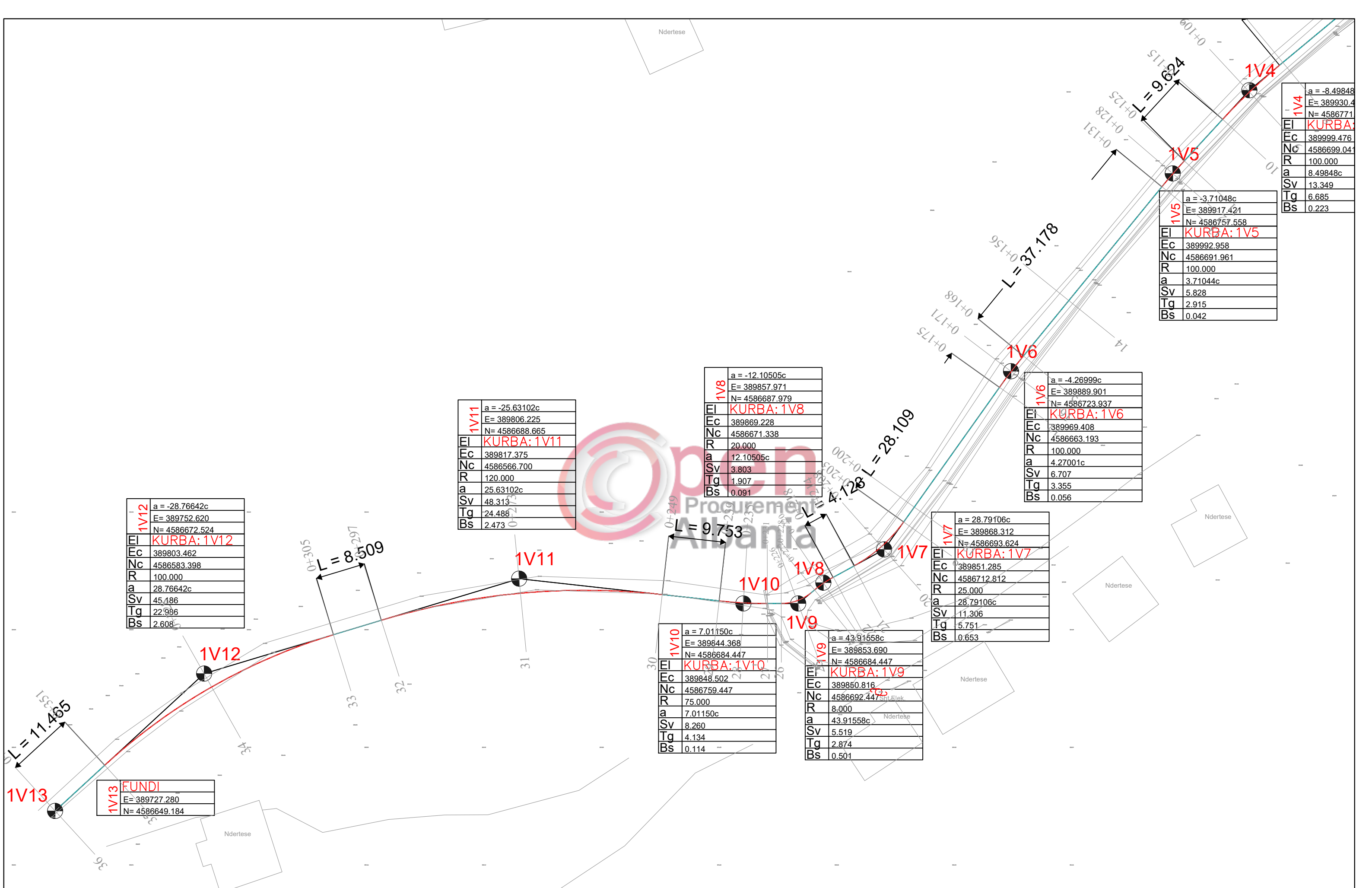

1V4	a = -8.49848c
EI	E= 389930.4
EC	N= 4586771
EC	KURBA: 1V4
NC	389999.476
R	4586699.04
R	100.000
a	8.49848c
Sv	13.349
Tg	6.685
Bs	0.223

1V5	a = -3.71048c
EI	E= 389917.421
EC	N= 4586757.558
EC	KURBA: 1V5
NC	389992.958
R	4586691.961
R	100.000
a	3.71044c
Sv	5.828
Tg	2.915
Bs	0.042

1V6	a = -4.26999c
EI	E= 389889.901
EC	N= 4586723.937
EC	KURBA: 1V6
NC	389969.408
R	4586663.193
R	100.000
a	4.27001c
Sv	6.707
Tg	3.355
Bs	0.056

1V7	a = 28.79106c
EI	E= 389868.312
EC	N= 4586693.624
EC	KURBA: 1V7
NC	389851.285
R	4586712.812
R	25.000
a	28.79106c
Sv	11.306
Tg	5.751
Bs	0.653

1V9	a = 43.91558c
EI	E= 389853.690
EC	N= 4586684.447
EC	KURBA: 1V9
NC	389850.816
R	4586692.447
R	8.000
a	43.91558c
Sv	5.519
Tg	2.874
Bs	0.501

1V10	a = 7.01150c
EI	E= 389844.368
EC	N= 4586684.447
EC	KURBA: 1V10
NC	389848.502
R	4586759.447
R	75.000
a	7.01150c
Sv	8.260
Tg	4.134
Bs	0.114

1V11	a = -25.63102c
EI	E= 389806.225
EC	N= 4586688.665
EC	KURBA: 1V11
NC	389817.375
R	4586566.700
R	120.000
a	25.63102c
Sv	48.313
Tg	24.486
Bs	2.473

1V8	a = -12.10505c
EI	E= 389857.971
EC	N= 4586687.979
EC	KURBA: 1V8
NC	389869.228
R	4586671.338
R	20.000
a	12.10505c
Sv	3.803
Tg	1.907
Bs	0.091

1V12	a = -28.76642c
EI	E= 389752.620
EC	N= 4586672.524
EC	KURBA: 1V12
NC	389803.462
R	4586583.398
R	100.000
a	28.76642c
Sv	45.186
Tg	22.996
Bs	2.608

1V13	FUNDI
EI	E= 389727.280
EC	N= 4586649.184

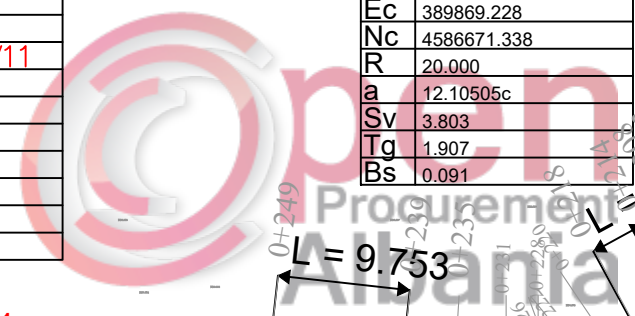

POROSITESI : BASHKIA VORË
 OBJEKTI: "SISTEMIM,ASFALTIM RRUGA MOJRE DHE FIORET GJEC KODER, NJA PREZE,BASHKIA VORE "

Emertimi: PLANPIKETIMI I RRUGES
"ARABEL - STUDIO" Sh.p.k
 Adresa:Njesia Bashkiake nr.7, Rruga "Frosina Plaku", Pallati 21, Hyrja 1, Kati 2, Tirane.
 Email: arabelstudio@gmail.com

Drejtesues i projektit
 Adm. Ana NISHKU
 Inxh. Ardi ARKAXHIU

Projektues
 Nd. Ardi ARKAXHIU
 Elek. Altin ALLKAJ
 Ark.Rigert HYRA
 Top. Mustafa HOXHAJ
 Gjeo.Irfan BEGAJ
 Hid. Hajredin MURGU

SHKALLA 1 : 500
 FLETA 3- 02
 Vorë 2018 Format A3

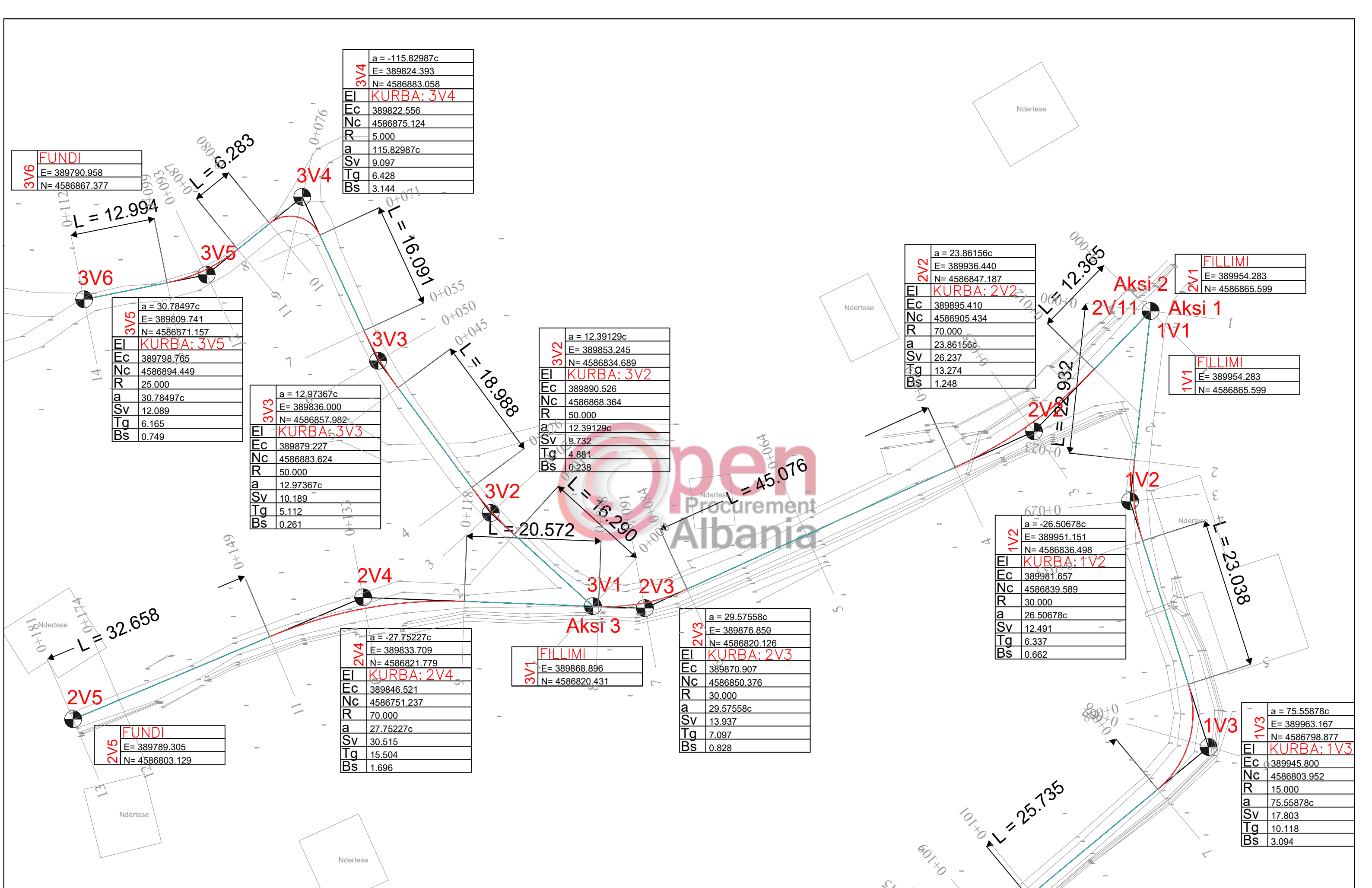

3V4	a = -115.82987c
EI	E= 389824.393
EC	N= 4586883.058
Nc	KURBA: 3V4
R	389822.556
a	4586875.124
Sv	5.000
Tg	115.82987c
Bs	9.097
	6.428
	3.144

3V6	FUNDI
EI	E= 389790.958
EC	N= 4586867.377

3V5	a = 30.78497c
EI	E= 389809.741
EC	N= 4586871.157
Nc	KURBA: 3V5
R	389798.765
a	4586894.449
Sv	25.000
Tg	30.78497c
Bs	12.089
	6.165
	0.749

3V3	a = 12.97367c
EI	E= 389836.000
EC	N= 4586857.982
Nc	KURBA: 3V3
R	389879.227
a	4586883.624
Sv	50.000
Tg	12.97367c
Bs	10.189
	5.112
	0.261

3V2	a = 12.39129c
EI	E= 389853.245
EC	N= 4586834.689
Nc	KURBA: 3V2
R	389890.526
a	4586868.364
Sv	50.000
Tg	12.39129c
Bs	9.732
	4.881
	0.238

2V2	a = 23.86156c
EI	E= 389936.440
EC	N= 4586847.187
Nc	KURBA: 2V2
R	389895.410
a	4586905.434
Sv	70.000
Tg	23.86156c
Bs	26.237
	13.274
	1.248

2V1	FILLIMI
EI	E= 389954.283
EC	N= 4586865.599

1V1	FILLIMI
EI	E= 389954.283
EC	N= 4586865.599

2V3	a = 29.57558c
EI	E= 389876.850
EC	N= 4586820.126
Nc	KURBA: 2V3
R	389870.907
a	4586850.376
Sv	30.000
Tg	29.57558c
Bs	13.937
	7.097
	0.828

3V1	FILLIMI
EI	E= 389868.896
EC	N= 4586820.431

1V2	a = -26.50678c
EI	E= 389951.151
EC	N= 4586836.498
Nc	KURBA: 1V2
R	389981.657
a	4586839.589
Sv	30.000
Tg	26.50678c
Bs	12.491
	6.337
	0.662

2V4	a = -27.75227c
EI	E= 389833.709
EC	N= 4586821.779
Nc	KURBA: 2V4
R	389846.521
a	4586751.237
Sv	70.000
Tg	27.75227c
Bs	30.515
	15.504
	1.696

2V5	FUNDI
EI	E= 389789.305
EC	N= 4586803.129

1V3	a = 75.55878c
EI	E= 389963.167
EC	N= 4586803.977
Nc	KURBA: 1V3
R	389945.800
a	4586803.952
Sv	15.000
Tg	75.55878c
Bs	17.803
	10.118
	3.094



POROSITESI : BASHKIA VORË
 OBJEKTI: "SISTEMIM,ASFALTIM RRUGA MOJRE DHE FIORET GJEC KODER, NJA PREZE,BASHKIA VORE "

Emertimi: PLANPIKETIMI I RRUGES
"ARABEL - STUDIO" Sh.p.k
 Adresa:Njesia Bashkiake nr.7, Rruga "Frosina Plaku", Pallati 21, Hyrja 1, Kati 2,Tirane. Email: arabelstudio@gmail.com

Drejtesues i projektit
 Adm. Ana NISHKU
 Inxh. Ardi ARKAXHIU

Projektues
 Nd. Ardi ARKAXHIU
 Ark.Rigert HYRA
 Gjeo.Irfan BEGAJ
 Elek. Altin ALLKAJ
 Top. Mustafa HOXHAJ
 Hid. Hajredin MURGU

SHKALLA 1 : 500
 FLETA 3- 03
 Vorë 2018 Format A3

PROJEKT ZBATIMI

OBJEKTI:
"SISTEMIM,ASFALTIM RRUGA MOJRE DHE FIORET GJEC KODER, NJA PREZE"
BASHKIA VORË

4.PLANIMETRIA E RRUGES



POROSITESI : BASHKIA VORË

OBJEKTI:"SISTEMIM,ASFALTIM RRUGA MOJRE DHE FIORET GJEC KODER, NJA PREZE,BASHKIA VORE "



Emertimi: PLANIMETRIA E RRUGES

"ARABEL - STUDIO" Sh.p.k

Adresa:Njesia Bashkiake nr.7, Rruga "Frosina Plaku",
Pallati 21, Hyrja 1, Kati 2,Tirane.
Email: arabelstudio@gmail.com

Drejtues i projektit

Adm. Ana NISHKU

Inxh. Ardi ARKAXHIU

Projektues

Nd. Ardi ARKAXHIU

Ark.Rigert HYRA

Gjeo.Irfan BEGAJ

Elek. Altin ALLKAJ

Top. Mustafa HOXHAJ

Hid. Hajredin MURGU

SHKALLA FLETA

1 :

4-

Vorë 2018

Format A3

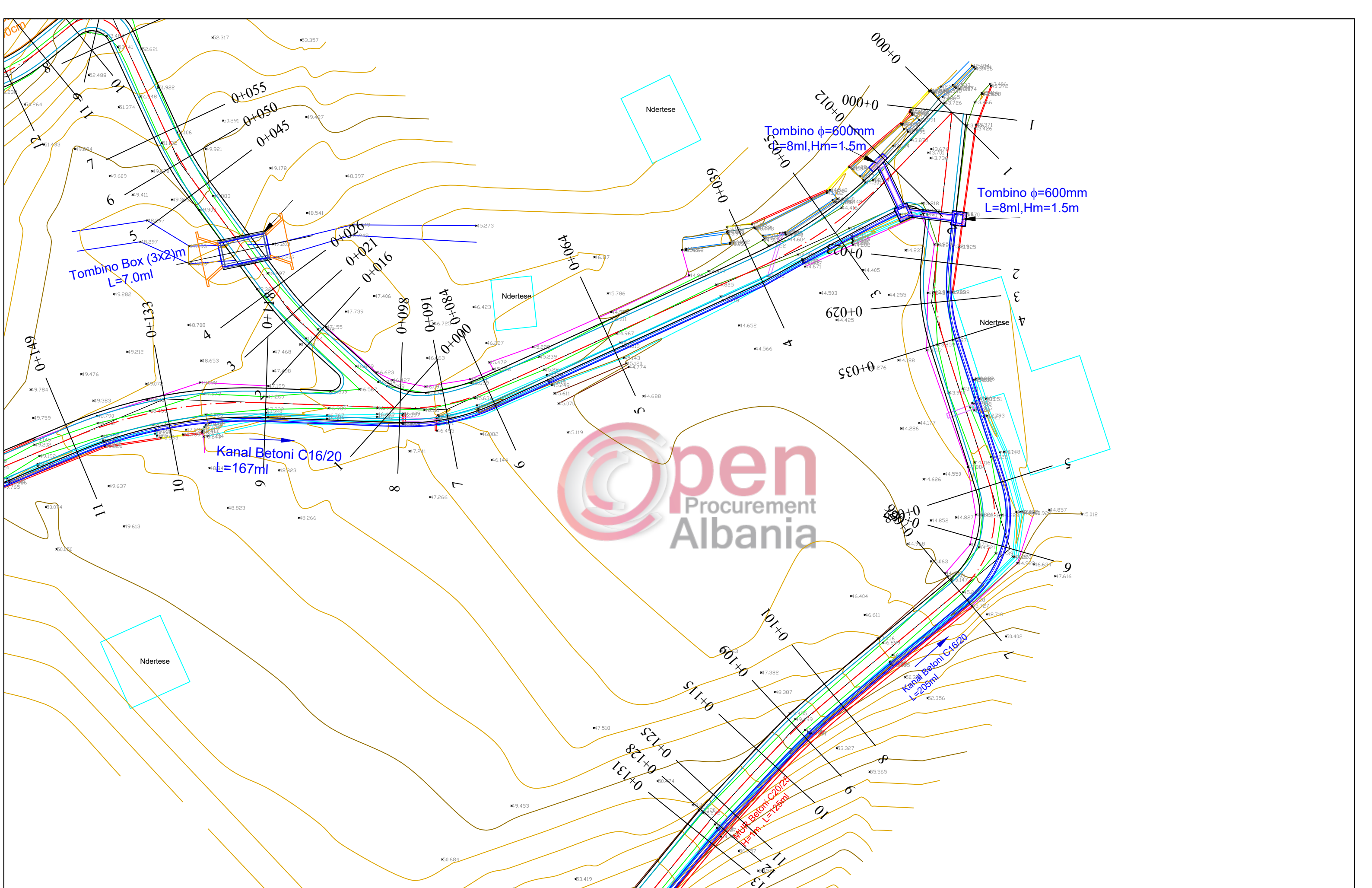

POROSITESI : BASHKIA VORË
 OBJEKTI: "SISTEMIM, ASFALTIM RRUGA MOJRE DHE FIORET GJEC KODER, NJA PREZE, BASHKIA VORE "

Emertimi: PLANIMETRIA E RRUGES
"ARABEL - STUDIO" Sh.p.k
 Adresa: Njesia Bashkiake nr.7, Rruga "Frosina Plaku", Pallati 21, Hyrja 1, Kati 2, Tirane.
 Email: arabelstudio@gmail.com



Drejtues i projektit
 Adm. Ana NISHKU
 Inxh. Ardi ARKAXHIU

Projektues

Nd. Ardi ARKAXHIU	Elek. Altin ALLKAJ
Ark.Rigert HYRA	Top. Mustafa HOXHAJ
Gjeo.Irfan BEGAJ	Hid. Hajredin MURGU

SHKALLA	FLETA
1 : 500	4- 01
Vorë 2018	Format A3

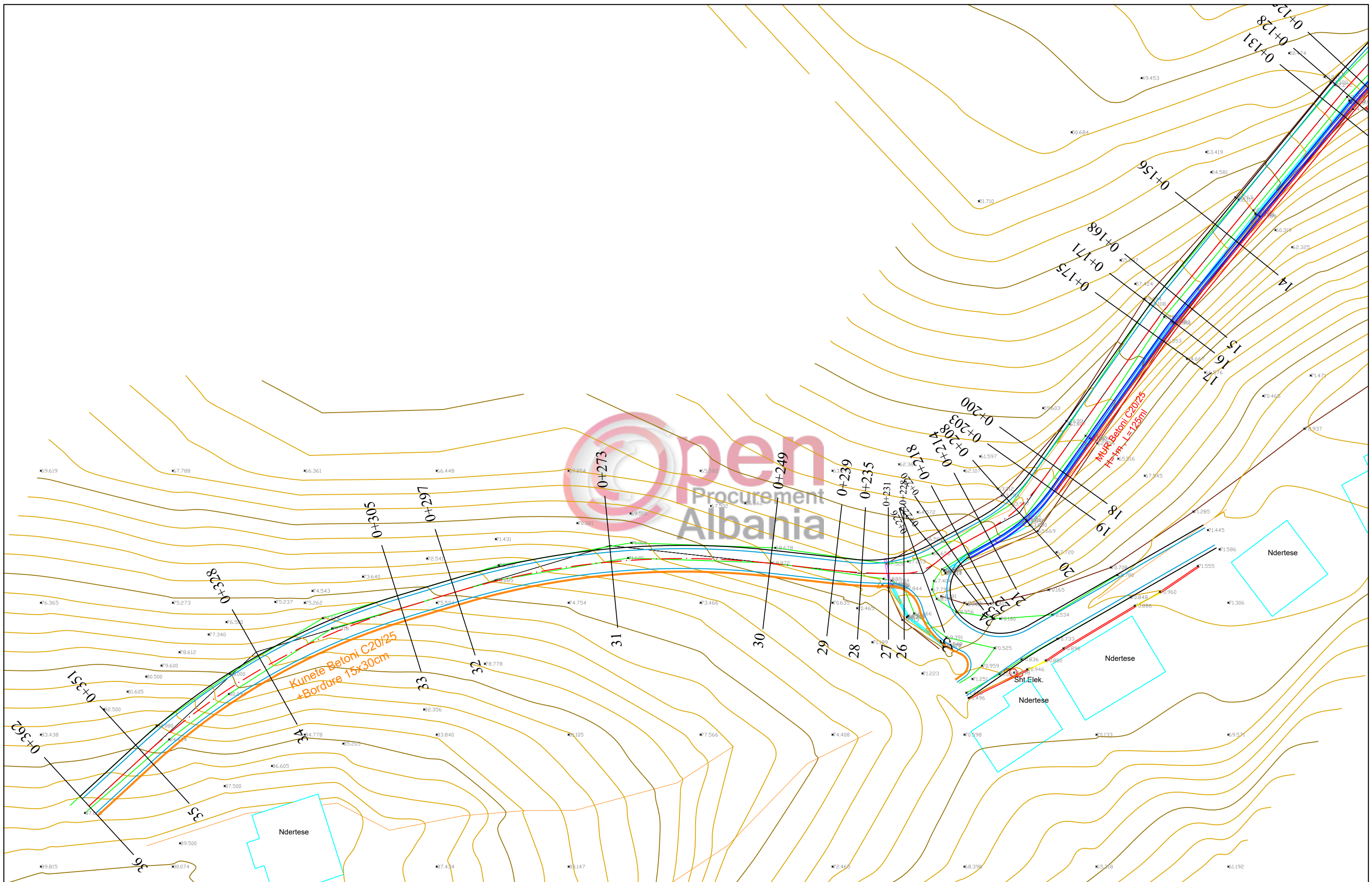

POROSITESI : BASHKIA VORË
 OBJEKTI: "SISTEMIM,ASFALTIM RRUGA MOJRE DHE FIORET GJEC KODER, NJA PREZE,BASHKIA VORE "

Emertimi:PLANIMETRIA E RRUGES
"ARABEL - STUDIO" Sh.p.k
 Adresa:Njesia Bashkiake nr.7, Rruga "Frosina Plaku", Pallati 21, Hyrja 1, Kati 2,Tirane.
 Email: arabelstudio@gmail.com

Drejtesues i projektit
 Adm. Ana NISHKU
 Inxh. Ardi ARKAXHIU

Projektues

Nd. Ardi ARKAXHIU	Elek. Altin ALLKAJ
Ark.Rigert HYRA	Top. Mustafa HOXHAI
Gjeo.Irfan BEGAJ	Hid. Hajredin MURGU

SHKALLA	FLETA
1 : 500	4- 02
Vorë 2018	Format A3

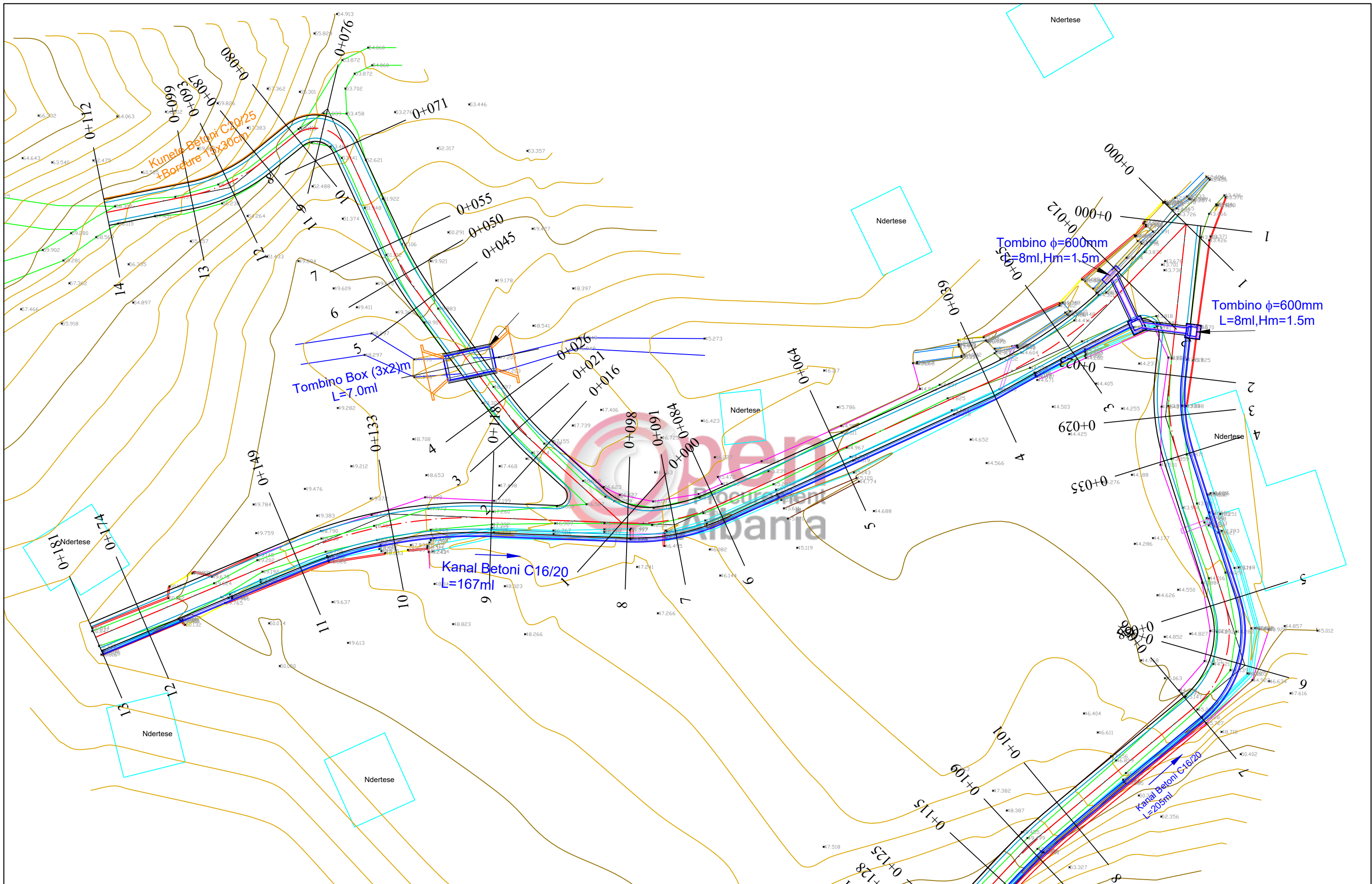

POROSITESI : BASHKIA VORË

OBJEKTI: "SISTEMIM,ASFALTIM RRUGA MOJRE DHE FIORET GJEC KODER, NJA PREZE,BASHKIA VORE "

Emertimi:PLANIMETRIA E RRUGES



"ARABEL - STUDIO" Sh.p.k

Adresa:Njesia Bashkiae nr.7, Rruga "Frosina Plaku", Pallati 21, Hyrja 1, Kati 2, Tirane. Email: arabelstudio@gmail.com

Drejtues i projektit

Adm. Ana NISHKU

Inxh. Ardi ARKAXHIU

Projektues

Nd. Ardi ARKAXHIU

Ark.Rigert HYRA

Gjeo.Irfan BEGAJ

Elek. Altin ALLKAJ

Top. Mustafa HOXHAJ

Hid. Hajredin MURGU

SHKALLA

1 : 500

Vorë 2018

FLETA

4- 03

Format A3

PROJEKT ZBATIMI

OBJEKTI:
"SISTEMIM,ASFALTIM RRUGA MOJRE DHE FIORET GJEC KODER, NJA PREZE"
BASHKIA VORË

5.PLANI KUZ + PROFILI GJATESOR KUZ



POROSITESI : BASHKIA VORË

OBJEKTI:"SISTEMIM,ASFALTIM RRUGA MOJRE DHE FIORET GJEC KODER, NJA PREZE,BASHKIA VORE "

Emertimi: PLANI KUZ



"ARABEL - STUDIO" Sh.p.k
Adresa:Njesia Bashkiake nr.7, Rruga "Frosina Plaku",
Pallati 21, Hyrja 1, Kati 2,Tirane.
Email: arabelstudio@gmail.com

Drejtues i projektit

Adm. Ana NISHKU
Inxh. Ardi ARKAXHIU

Projektues

Nd. Ardi ARKAXHIU
Ark.Rigert HYRA
Gjeo.Irfan BEGAJ
Elek. Altin ALLKAJ
Top. Mustafa HOXHAJ
Hid. Hajredin MURGU

SHKALLA FLETA

1 : 5-
Vorë 2018 Format A3

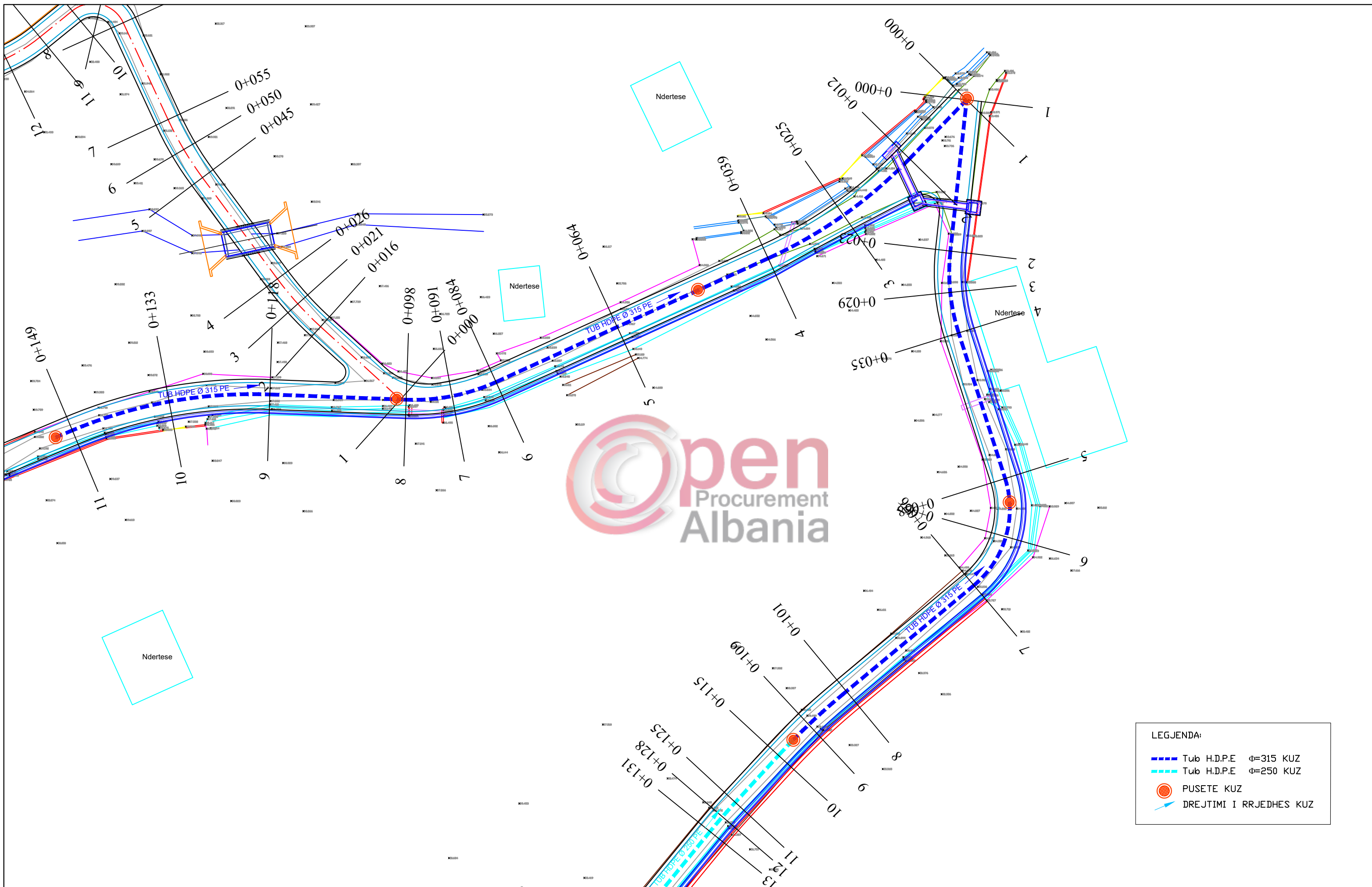

LEGJENDA:

	Tub H.D.P.E Ø=315 KUZ
	Tub H.D.P.E Ø=250 KUZ
	PUSETE KUZ
	DREJTIMI I RRJEDHES KUZ



POROSITESI : BASHKIA VORË
 OBJEKTI: "SISTEMIM, ASFALTIM RRUGA MOJRE DHE FIORET GJEC KODER, NJA PREZE, BASHKIA VORE "

Emertimi: PLANIMETRIA KUZ
"ARABEL - STUDIO" Sh.p.k
 Adresa: Njesia Bashkiake nr.7, Rruga "Frosina Plaku", Pallati 21, Hyrja 1, Kati 2, Tirane.
 Email: arabelstudio@gmail.com

Drejtues i projektit
 Adm. Ana NISHKU
 Inxh. Ardi ARKAXHIU



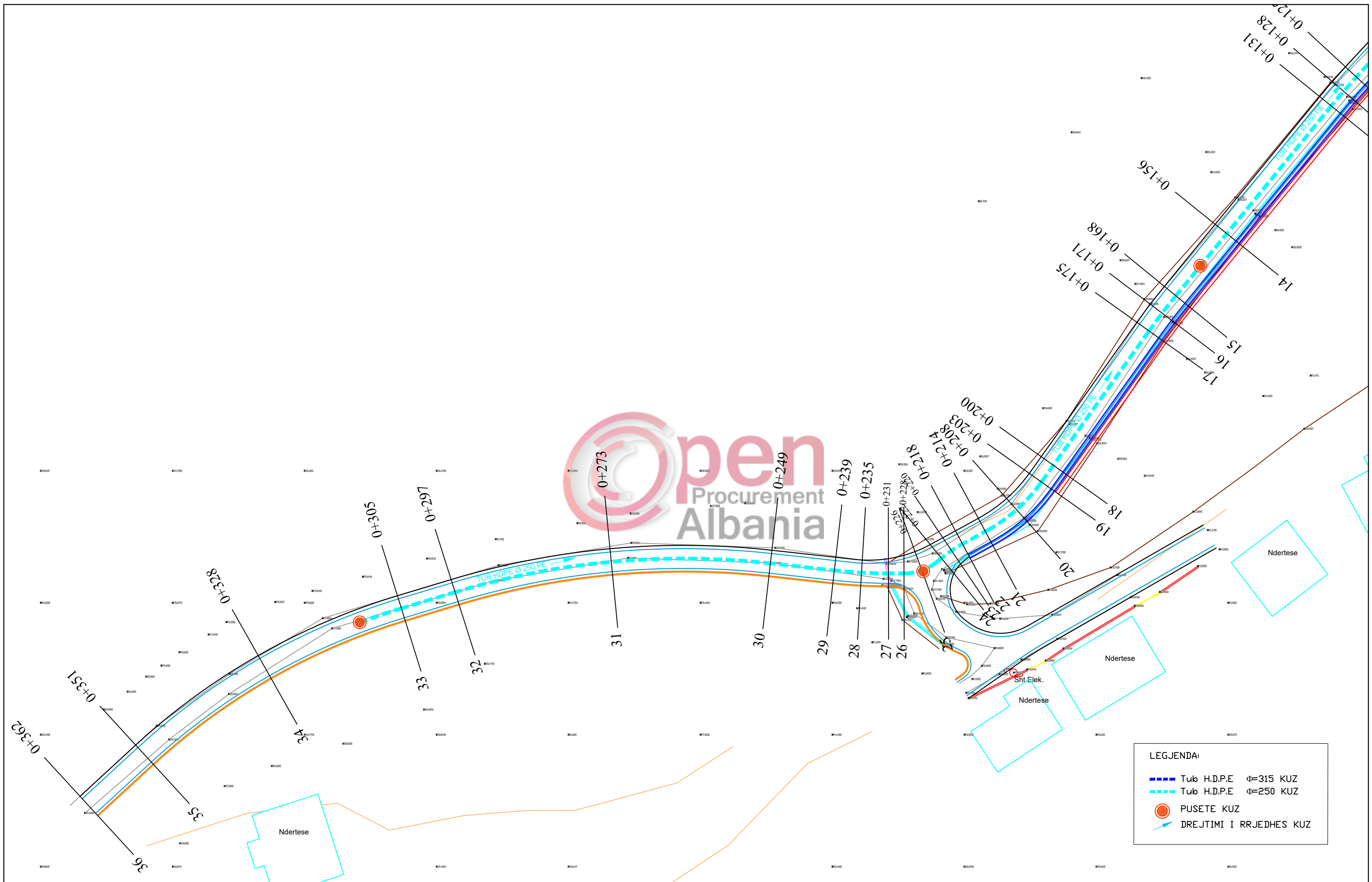

Projektues
 Nd. Ardi ARKAXHIU
 Ark.Rigert HYRA
 Gjeo.Irfan BEGAJ
 Elek. Altin ALLKAJ
 Top. Mustafa HOXHAI
 Hid. Hajredin MURGU

SHKALLA	FLETA
1 : 500	5- 01
Vorë 2018	Format A3





LEGJENDA:

	Tub H.D.P.E $\Phi=315$ KUZ
	Tub H.D.P.E $\Phi=250$ KUZ
	PUSETE KUZ
	DREJTIMI I RRJEDHES KUZ



POROSITESI : BASHKIA VORË

OBJEKTI: "SISTEMIM,ASFALTIM RRUGA MOJRE DHE FIORET GJEC KODER, NJA PREZE,BASHKIA VORE "

Emertimi:PLANIMETRIA KUZ

"ARABEL - STUDIO" Sh.p.k

Adresa:Njesia Bashkiake nr.7, Rruga "Frosina Plaku", Pallati 21, Hyrja 1, Kati 2,Tirane.
Email: arabelstudio@gmail.com

Drejtues i projektit

Adm. Ana NISHKU

Inxh. Ardi ARKAXHIU

Projektues

Nd. Ardi ARKAXHIU	Elek. Altin ALLKAJ
Ark.Rigert HYRA	Top. Mustafa HOXHAI
Gjeo.Irfan BEGAJ	Hid. Hajredin MURGU

SHKALLA	FLETA
1 : 500	5- 02
Vorë 2018	Format A3

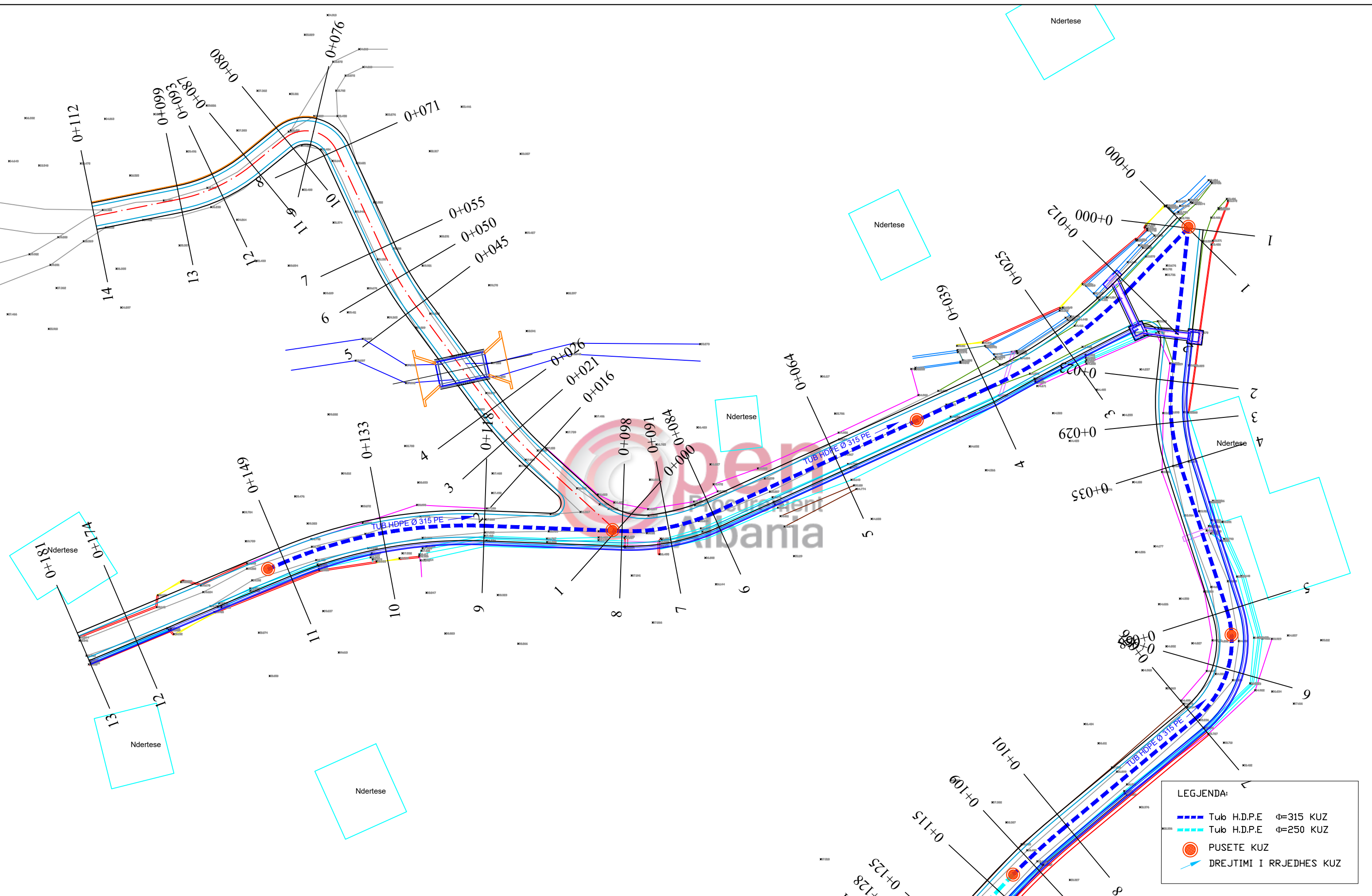

LEGJENDA:

	Tub H.D.P.E $\Phi=315$ KUZ
	Tub H.D.P.E $\Phi=250$ KUZ
	PUSETE KUZ
	DREJTIMI I RRJEDHES KUZ



POROSITESI : BASHKIA VORË
 OBJEKTI: "SISTEMIM,ASFALTIM RRUGA MOJRE DHE FIORET GJEC KODER, NJA PREZE,BASHKIA VORE "

Emertimi:PLANIMETRIA KUZ
"ARABEL - STUDIO" Sh.p.k
 Adresa:Njesia Bashkiake nr.7, Rruga "Frosina Plaku", Pallati 21, Hyrja 1, Kati 2,Tirane.
 Email: arabelstudio@gmail.com

Drejtues i projektit		Projektues	
Adm. Ana NISHKU		Nd. Ardi ARKAXHIU	Elek. Altin ALLKAJ
Inxh. Ardi ARKAXHIU		Ark.Rigert HYRA	Top. Mustafa HOXHAI
		Gjeo.Irfan BEGAJ	Hid. Hajredin MURGU

SHKALLA	FLETA
1 : 500	5- 03
Vorë 2018	Format A3

PROFILI GJATESOR KUZ AKSI 1

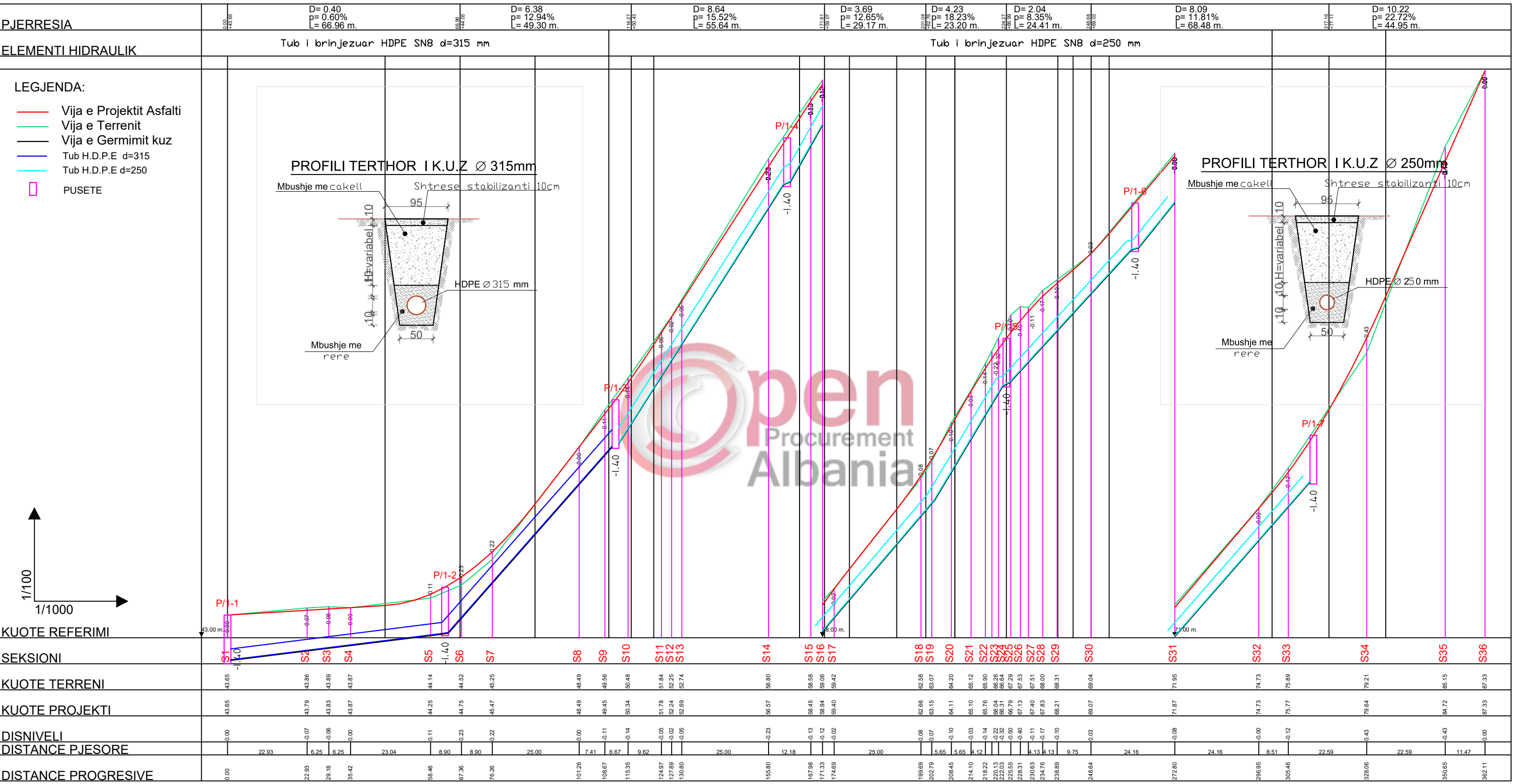

	POROSITESI : BASHKIA VORË	Emertimi: PROFILI GJATESOR I KUZ	Drejtues i projektit	Projektues			SHKALLA	FLETA
	OBJEKTI: "SISTEMIM,ASFALTIM RRUGA MOJRE DHE FIORET GJEC KODER, NJA PREZE,BASHKIA VORE"	 "ARABEL - STUDIO" Sh.p.k Adresa:Njesia Bashkiake nr.7, Rruga "Frosina Plaku", Pallati 21, Hyrja 1, Kati 2,Tirane. Email: arabelstudio@gmail.com	Adm. Ana NISHKU	Nd. Ardi ARKAXHIU	Elek. Altin ALLKAJ	H 1-1000	5-01	
		Inxh. Ardi ARKAXHIU	Ark.Rigert HYRA	Top. Mustafa HOXHAI			Vorë 2018	Format A3
			Gjeo.Irfan BEGAJ	Hid. Hajredin MURGU				

PROFILI GJATESOR KUZ AKSI 2

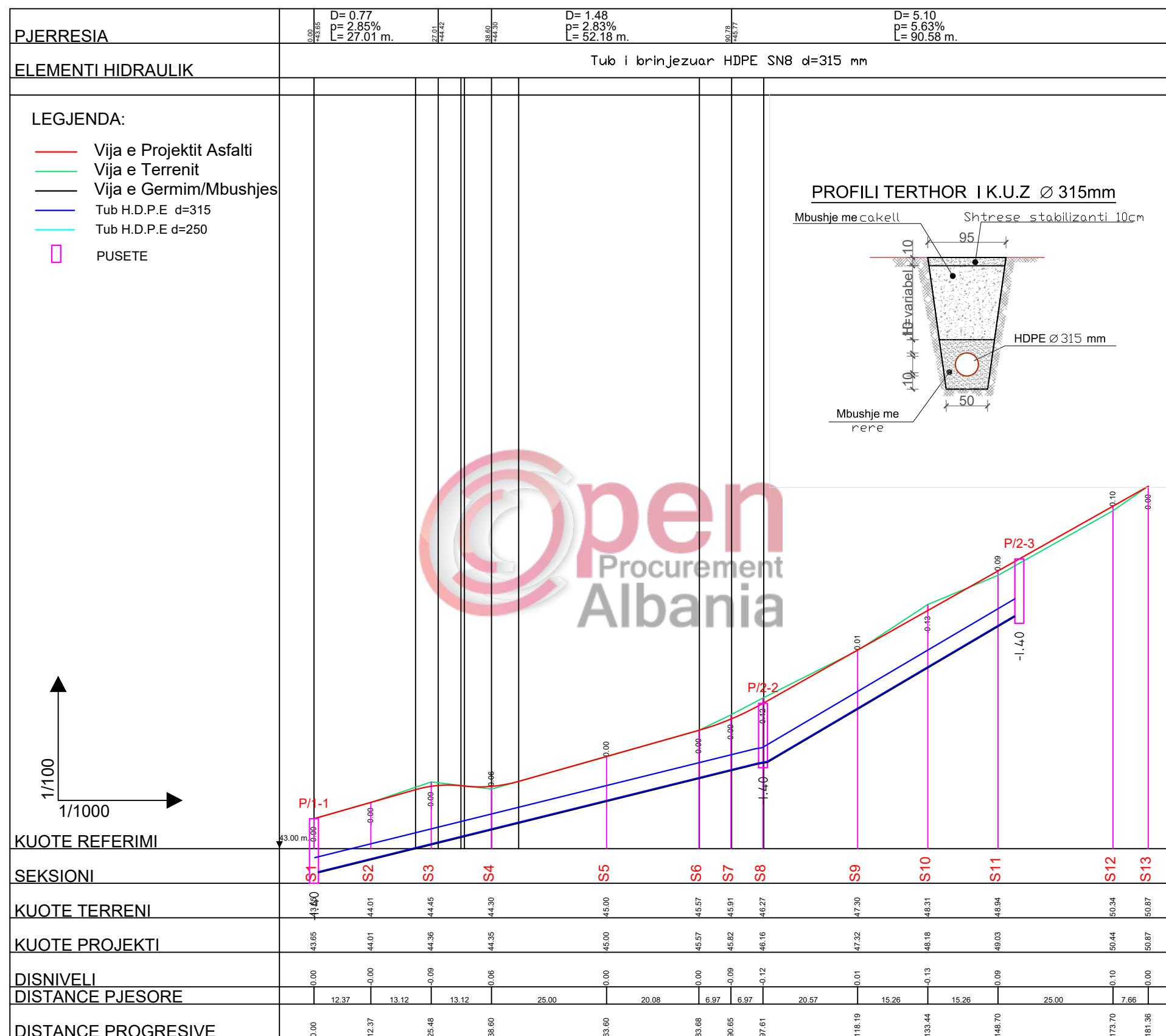

POROSITESI : BASHKIA VORË

OBJEKTI: "SISTEMIM,ASFALTIM RRUGA MOJRE DHE FIORET GJEC KODER, NJA PREZE,BASHKIA VORE"

Emertimi: PROFILI GJATESOR I KUZ



"ARABEL - STUDIO" Sh.p.k
Adresa:Njesia Bashkiake nr.7, Rruga "Frosina Plaku", Pallati 21, Hyrja 1, Kati 2,Tirane.
Email: arabelstudio@gmail.com

Drejtesues i projektit

Adm. Ana NISHKU
Inxh. Ardi ARKAXHIU

Projektues

Nd. Ardi ARKAXHIU
Ark.Rigert HYRA
Gjeo.Irfan BEGAJ
Elek. Altin ALLKAJ
Top. Mustafa HOXHAI
Hid. Hajredin MURGU

SHKALLA

H 1-1000
V 1-100

Vorë 2018

FLETA

5-02

Format A3

PROJEKT ZBATIMI

OBJEKTI:
"SISTEMIM,ASFALTIM RRUGA MOJRE DHE FIORET GJEC KODER, NJA PREZE"
BASHKIA VORË

6.PLANIMETRIA E NDRICIMIT



POROSITESI : BASHKIA VORË

OBJEKTI:"SISTEMIM,ASFALTIM RRUGA MOJRE DHE FIORET GJEC KODER, NJA PREZE,BASHKIA VORE "



Emertimi: PLANIMETRIA E NDRICIMIT

"ARABEL - STUDIO" Sh.p.k

Adresa:Njesia Bashkiake nr.7, Rruga "Frosina Plaku",
Pallati 21, Hyrja 1, Kati 2,Tirane.
Email: arabelstudio@gmail.com

Drejtues i projektit

Adm. Ana NISHKU

Inxh. Ardi ARKAXHIU

Projektues

Nd. Ardi ARKAXHIU

Ark.Rigert HYRA

Gjeo.Irfan BEGAJ

Elek. Altin ALLKAJ

Top. Mustafa HOXHAJ

Hid. Hajredin MURGU

SHKALLA FLETA

1 :

6-

Vorë 2018

Format A3

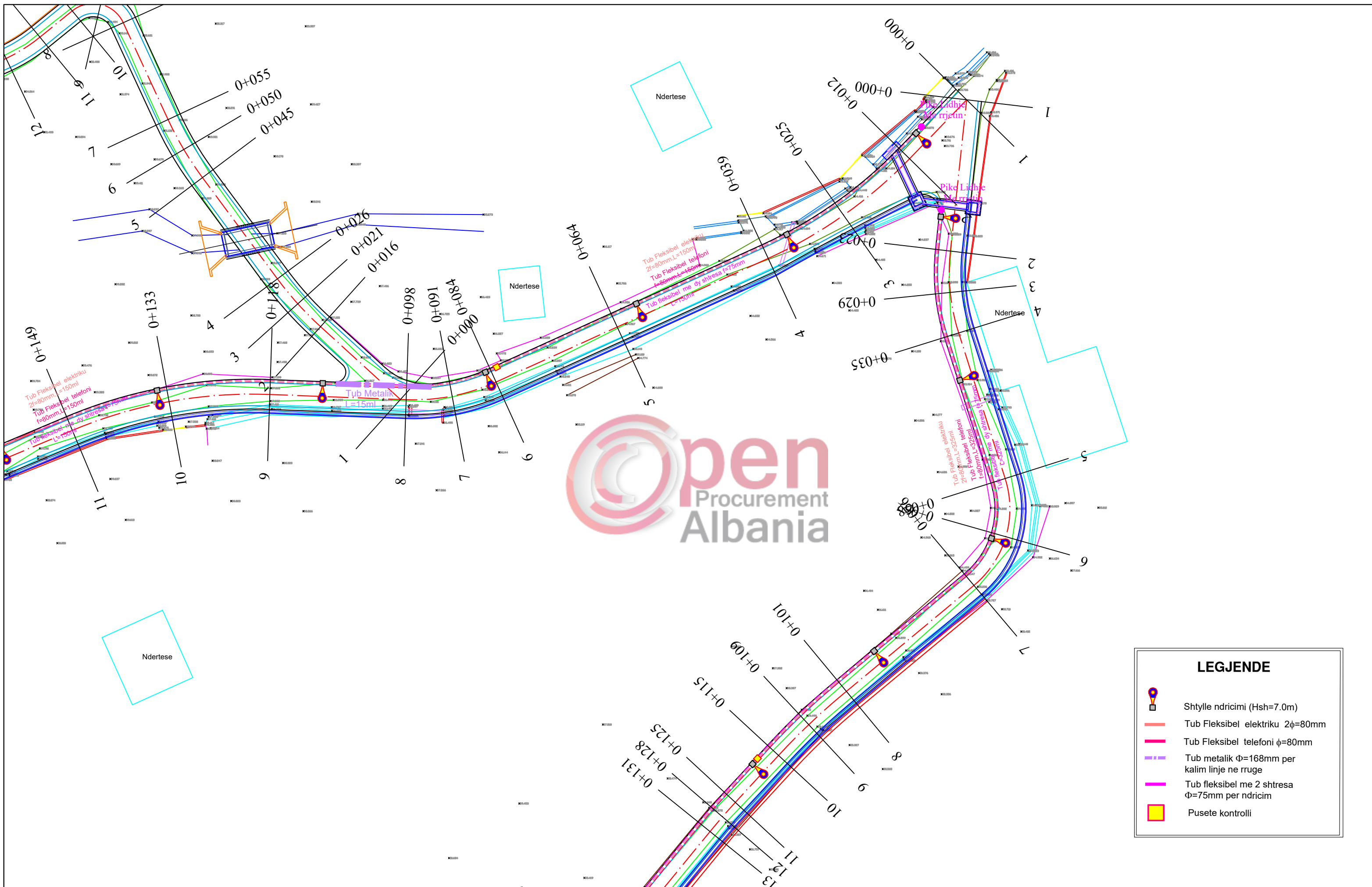

LEGJENDE	
	Shtylle ndricimi (Hsh=7.0m)
	Tub Fleksibel elektrik 2φ=80mm
	Tub Fleksibel telefoni φ=80mm
	Tub metalik Φ=168mm per kalim linje ne rruge
	Tub fleksibel me 2 shtresa Φ=75mm per ndricim
	Pusete kontrolli



POROSITESI : BASHKIA VORË
 OBJEKTI: "SISTEMIM, ASFALTIM RRUGA MOJRE DHE FIORET GJEC KODER, NJA PREZE, BASHKIA VORE "

Emertimi: PLANIMETRIA E NDRICIMIT
"ARABEL - STUDIO" Sh.p.k
 Adresa: Njesia Bashkiake nr.7, Rruga "Frosina Plaku", Pallati 21, Hyrja 1, Kati 2, Tirane.
 Email: arabelstudio@gmail.com



Drejtues i projektit
 Adm. Ana NISHKU
 Inxh. Ardi ARKAXHIU

Projektues
 Nd. Ardi ARKAXHIU
 Ark.Rigert HYRA
 Gjeo.Irfan BEGAJ
 Elek. Altin ALLKAJ
 Top. Mustafa HOXHAI
 Hid. Hajredin MURGU

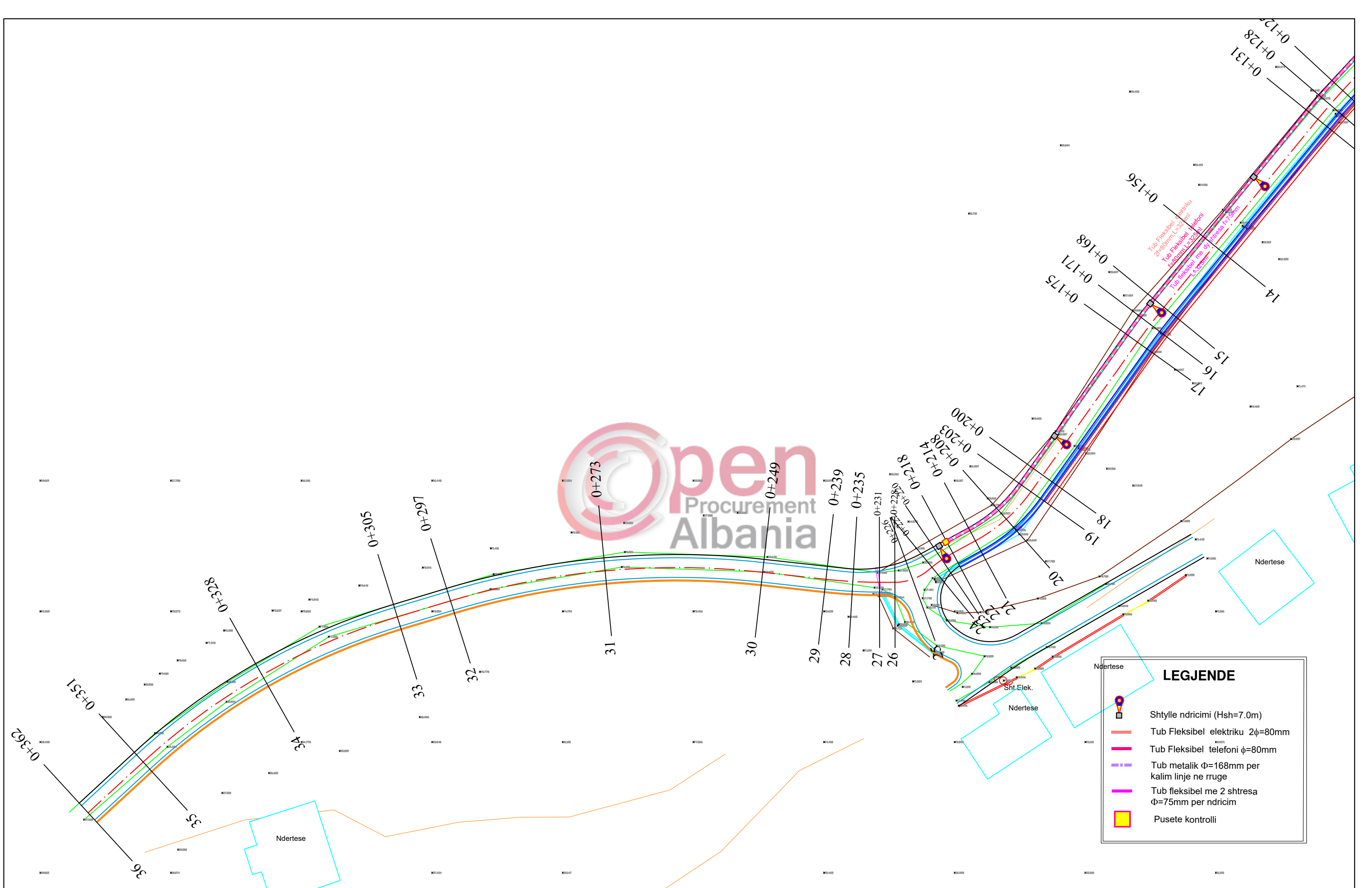
SHKALLA	FLETA
1 : 500	6- 01
Vorë 2018	Format A3



LEGJENDE

-  Shtylle ndricimi (Hsh=7.0m)
-  Tub Fleksibel elektrik 2φ=80mm
-  Tub Fleksibel telefoni φ=80mm
-  Tub metalik φ=168mm per kalim linje ne rruge
-  Tub fleksibel me 2 shtresa φ=75mm per ndricim
-  Pusete kontrolli



POROSITESI : BASHKIA VORË

OBJEKTI: "SISTEMIM, ASFALTIM RRUGA MOJRE DHE FIORET GJEC KODER, NJA PREZE, BASHKIA VORE "

Emertimi: PLANIMETRIA E NDRICIMIT

"ARABEL - STUDIO" Sh.p.k

Adresa: Njesia Bashkiake nr.7, Rruga "Frosina Plaku", Pallati 21, Hyrja 1, Kati 2, Tirane.
Email: arabelstudio@gmail.com

Drejtesues i projektit

Adm. Ana NISHKU

Inxh. Ardi ARKAXHIU

Projektues

Nd. Ardi ARKAXHIU	Elek. Altin ALLKAJ
Ark.Rigert HYRA	Top. Mustafa HOXHAI
Gjeo.Irfan BEGAJ	Hid. Hajredin MURGU

SHKALLA	FLETA
1 : 500	6- 02
Vorë 2018	Format A3

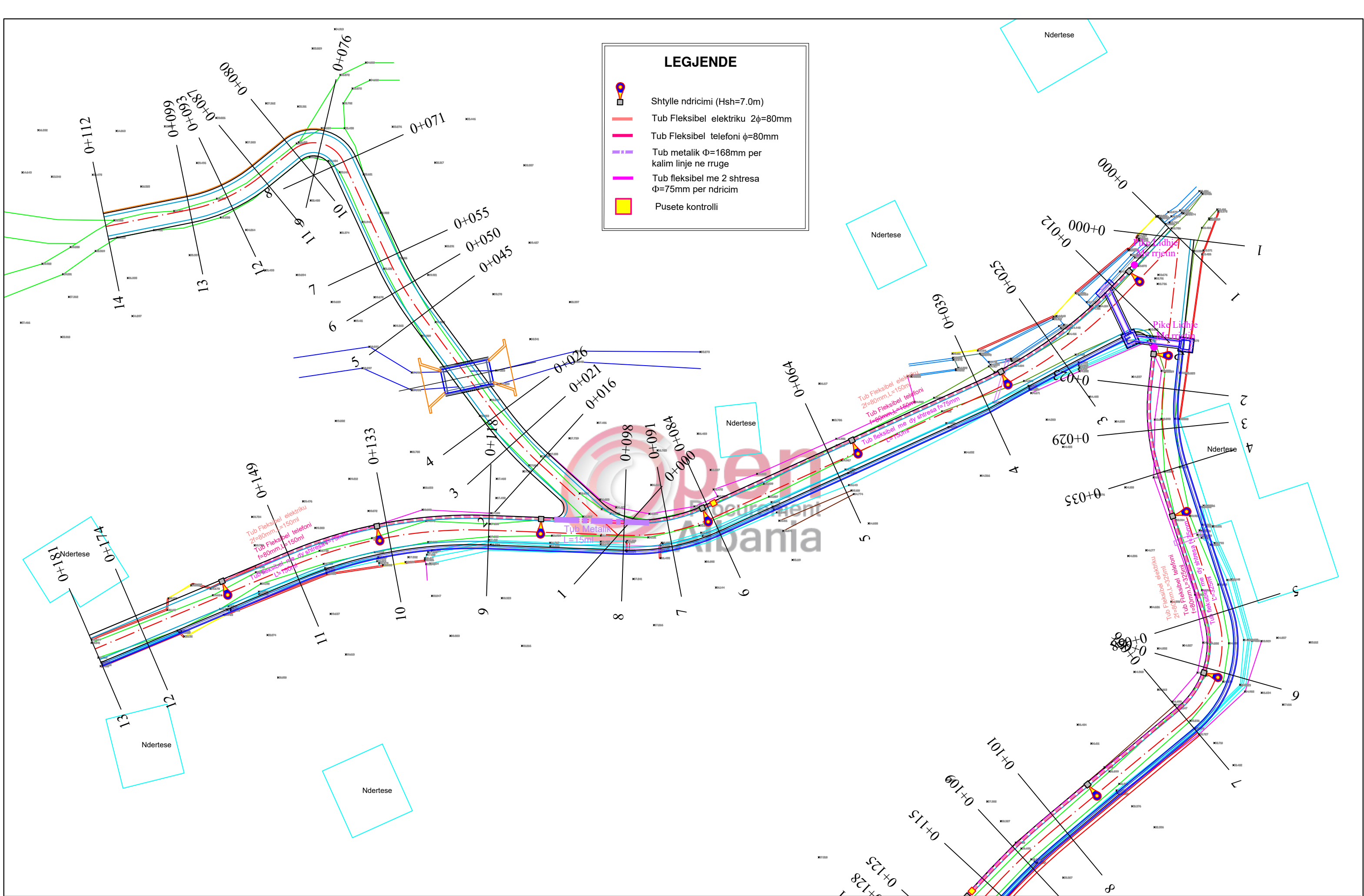

LEGJENDE

- Shtylle ndricimi (Hsh=7.0m)
- Tub Fleksibel elektriku 2φ=80mm
- Tub Fleksibel telefoni φ=80mm
- Tub metalik φ=168mm per kalim linje ne rruge
- Tub fleksibel me 2 shtresa φ=75mm per ndricim
- Pusete kontrolli



POROSITESI : BASHKIA VORË

OBJEKTI: "SISTEMIM,ASFALTIM RRUGA MOJRE DHE FIORET GJEC KODER, NJA PREZE,BASHKIA VORE "

Emertimi:PLANIMETRIA E NDRICIMIT

"ARABEL - STUDIO" Sh.p.k

Adresa:Njesia Bashkiake nr.7, Rruga "Frosina Plaku", Pallati 21, Hyrja 1, Kati 2,Tirane.
Email: arabelstudio@gmail.com

Drejtesues i projektit

Adm. Ana NISHKU

Inxh. Ardi ARKAXHIU

Projektues

Nd. Ardi ARKAXHIU	Elek. Altin ALLKAJ
Ark.Rigert HYRA	Top. Mustafa HOXHAI
Gjeo.Irfan BEGAJ	Hid. Hajredin MURGU

SHKALLA	FLETA
1 : 500	6- 03
Vorë 2018	Format A3

PROJEKT ZBATIMI

OBJEKTI:
"SISTEMIM,ASFALTIM RRUGA MOJRE DHE FIORET GJEC KODER, NJA PREZE"
BASHKIA VORË

7.PLANIMETRIA E SINJALISTIKES



POROSITESI : BASHKIA VORË

OBJEKTI:"SISTEMIM,ASFALTIM RRUGA MOJRE DHE FIORET GJEC KODER, NJA PREZE,BASHKIA VORE "



Emertimi: PLANIMETRIA E SINJALISTIKES

"ARABEL - STUDIO" Sh.p.k

Adresa:Njesia Bashkiake nr.7, Rruga "Frosina Plaku",
Pallati 21, Hyrja 1, Kati 2,Tirane.
Email: arabelstudio@gmail.com

Drejtues i projektit

Adm. Ana NISHKU

Inxh. Ardi ARKAXHIU

Projektues

Nd. Ardi ARKAXHIU

Ark.Rigert HYRA

Gjeo.Irfan BEGAJ

Elek. Altin ALLKAJ

Top. Mustafa HOXHAJ

Hid. Hajredin MURGU

SHKALLA

Vorë 2018

FLETA

7-

Format A3



POROSITESI : BASHKIA VORË

OBJEKTI: "SISTEMIM,ASFALTIM RRUGA MOJRE DHE FIORET GJEC KODER, NJA PREZE,BASHKIA VORE "

Emertimi:PLANIMETRIA E SINJALISTIKES



"ARABEL - STUDIO" Sh.p.k

Adresa:Njesia Bashkiake nr.7, Rruga "Frosina Plaku",
Pallati 21, Hyrja 1, Kati 2,Tirane.
Email: arabelstudio@gmail.com

Drejtues i projektit

Adm. Ana NISHKU

Inxh. Ardi ARKAXHIU

Projektues

Nd. Ardi ARKAXHIU

Ark.Rigert HYRA

Gjeo.Irfan BEGAJ

Elek. Altin ALLKAJ

Top. Mustafa HOXHAI

Hid. Hajredin MURGU

SHKALLA

1 : 500

Vorë 2018

FLETA

7- 01

Format A3



POROSITESI : BASHKIA VORË

OBJEKTI: "SISTEMIM, ASFALTIM RRUGA MOJRE DHE FIORET GJEC KODER, NJA PREZE, BASHKIA VORË "



Emertimi: PLANIMETRIA E SINJALISTIKES

"ARABEL - STUDIO" Sh.p.k

Adresa: Njesia Bashkiake nr.7, Rruga "Frosina Plaku", Pallati 21, Hyrja 1, Kati 2, Tirane. Email: arabelstudio@gmail.com

Drejtues i projektit

Adm. Ana NISHKU

Inxh. Ardi ARKAXHIU

Projektues

Nd. Ardi ARKAXHIU

Ark.Rigert HYRA

Gjeo.Irfan BEGAJ

Elek. Altin ALLKAJ

Top. Mustafa HOXHAIJ

Hid. Hajredin MURGU

SHKALLA

1 : 500

Vorë 2018

FLETA

7- 02

Format A3

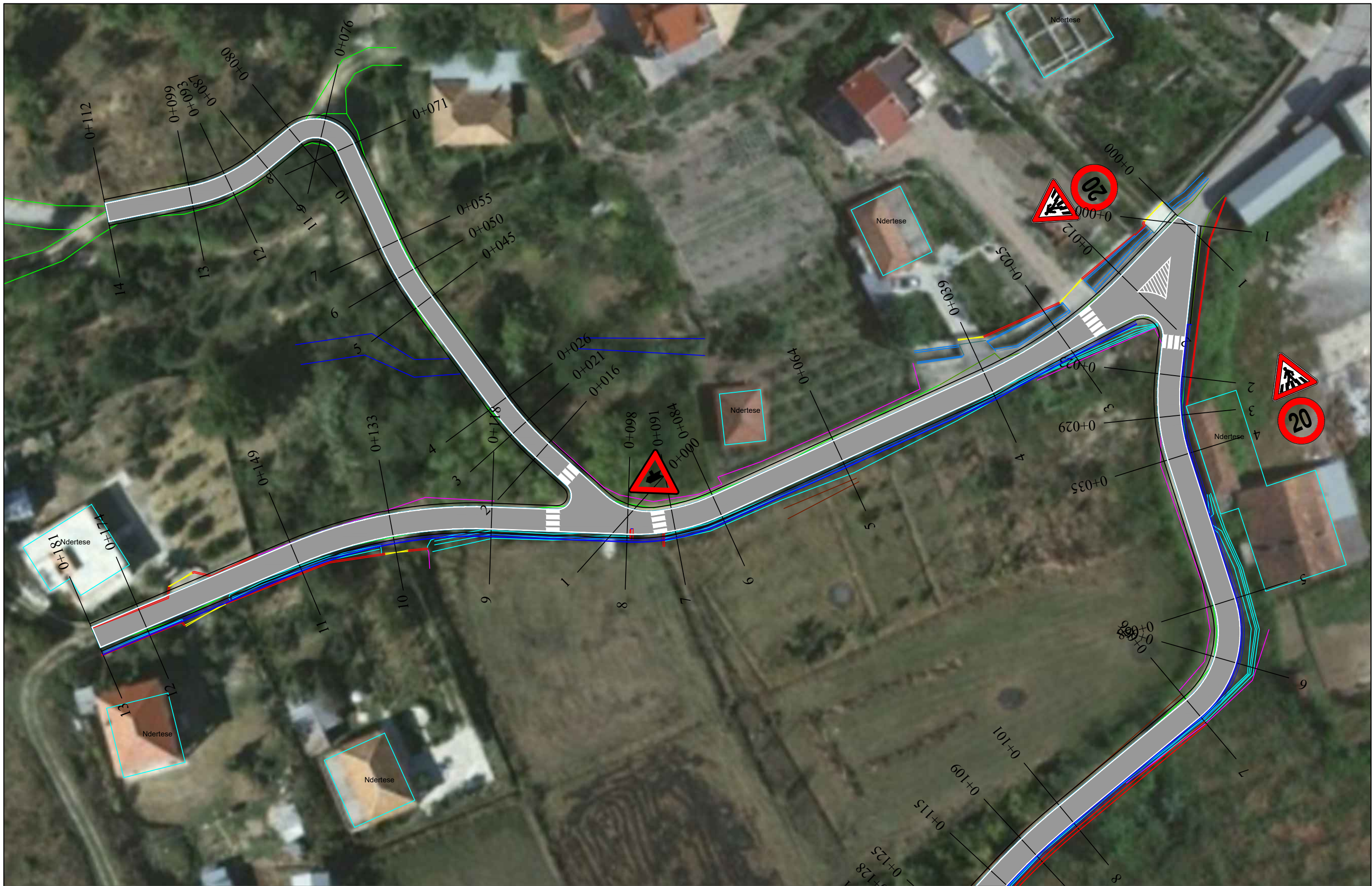

POROSITESI : BASHKIA VORË

OBJEKTI: "SISTEMIM,ASFALTIM RRUGA MOJRE DHE FIORET GJEC KODER, NJA PREZE,BASHKIA VORE "

Emertimi:PLANIMETRIA E SINJALISTIKES



"ARABEL - STUDIO" Sh.p.k

Adresa:Njesia Bashkiake nr.7, Rruga "Frosina Plaku", Pallati 21, Hyrja 1, Kati 2,Tirane. Email: arabelstudio@gmail.com

Drejtues i projektit

Adm. Ana NISHKU

Inxh. Ardi ARKAXHIU

Projektues

Nd. Ardi ARKAXHIU

Ark.Rigert HYRA

Gjeo.Irfan BEGAJ

Elek. Altin ALLKAJ

Top. Mustafa HOXHAJ

Hid. Hajredin MURGU

SHKALLA

1 : 500

Vorë 2018

FLETA

7- 03

Format A3

PROJEKT ZBATIMI

OBJEKTI:

"SISTEMIM,ASFALTIM RRUGA MOJRE DHE FIORET GJEC KODER, NJA PREZE"

BASHKIA VORË

8. PROFILI GJATESOR

	POROSITESI : BASHKIA VORË	Emertimi: PROFILI GJATESOR I RRUGES	Drejtues i projektit		Projektues			SHKALLA	FLETA
	OBJEKTI:"SISTEMIM,ASFALTIM RRUGA MOJRE DHE FIORET GJEC KODER, NJA PREZE,BASHKIA VORE "	 "ARABEL - STUDIO" Sh.p.k Adresa:Njesia Bashkiake nr.7, Rruga "Frosina Plaku", Pallati 21, Hyrja 1, Kati 2,Tirane. Email: arabelstudio@gmail.com	Adm. Ana NISHKU		Nd. Ardi ARKAXHIU		Elek. Altin ALLKAJ	-	8-00
			Inxh. Ardi ARKAXHIU		Ark.Rigert HYRA		Top. Mustafa HOXHAJ	Vorë 2018	Format A3
					Gjeo.Irfan BEGAJ		Hid. Hajredin MURGU		

PROFILI GJATESOR AKSI 1

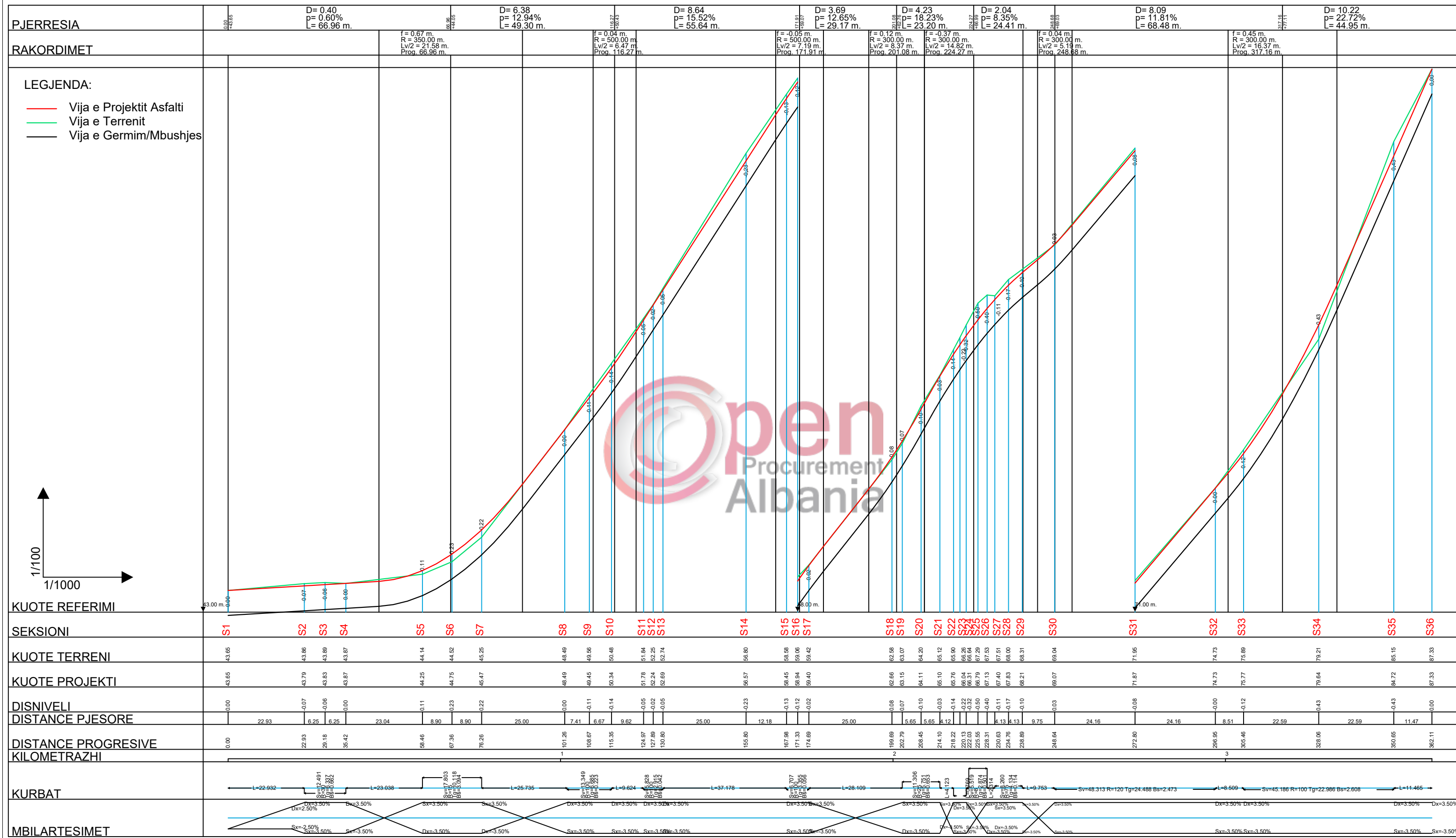

LEGJENDA:
— Vija e Projektit Asfalti
— Vija e Terrenit
— Vija e Germim/Mbushjes

1/100
 1/1000

KUOTE REFERIMI	43.00 m.																																						
SEKSIONI	S1	S2	S3	S4	S5	S6	S7	S8	S9	S10	S11	S12	S13	S14	S15	S16	S17	S18	S19	S20	S21	S22	S23	S24	S25	S26	S27	S28	S29	S30	S31	S32	S33	S34	S35	S36			
KUOTE TERRENI	43.65	43.86	43.89	43.87	44.14	44.52	45.25	48.49	49.56	50.48	51.84	52.25	52.74	56.80	58.58	59.06	59.42	62.88	63.07	64.20	65.12	65.90	66.26	66.64	66.79	67.29	67.53	67.40	67.51	68.00	68.21	69.04	71.95	74.73	75.89	79.21	85.15	87.33	
KUOTE PROJEKTI	43.65	43.79	43.83	43.87	44.25	44.75	45.47	48.49	49.45	50.34	51.78	52.24	52.69	56.57	58.45	59.94	59.40	62.66	63.15	64.11	65.10	65.76	66.04	66.31	66.64	66.79	67.13	67.40	67.83	68.00	68.21	69.07	71.87	74.73	75.77	79.64	84.72	87.33	
DISNIVELI	0.00	-0.07	-0.06	0.00	0.11	0.23	0.22	0.00	-0.11	-0.14	-0.05	-0.02	-0.05	-0.23	-0.13	-0.12	-0.02	-0.08	-0.07	-0.10	-0.03	-0.14	-0.22	-0.32	-0.50	-0.40	-0.11	-0.17	-0.10	-0.03	-0.08	0.00	-0.12	-0.43	-0.43	0.00			
DISTANCE PJESORE		22.93	6.25	6.25	23.04	8.90	8.90	25.00	7.41	6.67	9.62			25.00	12.18			59.69	202.79	5.65	5.65	4.12	218.22	220.13	222.03	225.55	228.31	230.63	234.76	238.89	248.64	272.80	286.95	305.46	328.08	350.65	382.11		
DISTANCE PROGRESIVE KILOMETRAZHI	0.00	22.93	29.18	35.42	58.46	67.36	76.26	101.26	108.67	115.35	124.97	127.89	130.80	155.80	167.98	171.33	174.69	234.38	239.99	245.64	250.00	254.12	258.24	260.44	263.00	265.31	267.61	270.31	273.01	275.71	278.41	281.11	283.81	286.51	289.21	291.91	294.61	297.31	300.01
KURBAT	<div style="display: flex; justify-content: space-between;"> <div>L=22.932</div> <div>L=23.038</div> <div>L=25.735</div> <div>L=9.624</div> <div>L=37.178</div> <div>L=28.109</div> <div>L=4.123</div> <div>L=9.753</div> </div>																																						
MBILARTESIMET	<div style="display: flex; justify-content: space-between;"> <div>Sx=2.50%</div> <div>Sx=3.50%</div> <div>Sx=3.50%</div> <div>Sx=3.50%</div> <div>Sx=3.50%</div> <div>Sx=3.50%</div> <div>Sx=3.50%</div> <div>Sx=3.50%</div> <div>Sx=3.50%</div> <div>Sx=3.50%</div> <div>Sx=3.50%</div> <div>Sx=3.50%</div> <div>Sx=3.50%</div> <div>Sx=3.50%</div> <div>Sx=3.50%</div> <div>Sx=3.50%</div> <div>Sx=3.50%</div> <div>Sx=3.50%</div> <div>Sx=3.50%</div> <div>Sx=3.50%</div> <div>Sx=3.50%</div> <div>Sx=3.50%</div> <div>Sx=3.50%</div> <div>Sx=3.50%</div> <div>Sx=3.50%</div> <div>Sx=3.50%</div> <div>Sx=3.50%</div> <div>Sx=3.50%</div> <div>Sx=3.50%</div> <div>Sx=3.50%</div> <div>Sx=3.50%</div> <div>Sx=3.50%</div> <div>Sx=3.50%</div> <div>Sx=3.50%</div> <div>Sx=3.50%</div> <div>Sx=3.50%</div> <div>Sx=3.50%</div> <div>Sx=3.50%</div> <div>Sx=3.50%</div> <div>Sx=3.50%</div> <div>Sx=3.50%</div> </div>																																						

	POROSITESI : BASHKIA VORË	Emertimi: PROFILI GJATESOR I RRUGES	Drejtues i projektit	Projektues	SHKALLA	FLETA
	OBJEKTI: "SISTEMIM,ASFALTIM RRUGA MOJRE DHE FIORET GJEC KODER, NJA PREZE,BASHKIA VORE"	 "ARABEL - STUDIO" Sh.p.k Adresa:Njesia Bashkiake nr.7, Rruga "Frosina Plaku", Pallati 21, Hyrja 1, Kati 2,Tirane. Email: arabelstudio@gmail.com	Adm. Ana NISHKU Inxh. Ardi ARKAXHIU	Nd. Ardi ARKAXHIU Ark.Rigert HYRA Gjeo.Irfan BEGAJ	Elek. Altin ALLKAJ Top. Mustafa HOXHAI Hid. Hajredin MURGU	H 1-1000 V 1-100 Vorë 2018

PROFILI GJATESOR AKSI 2

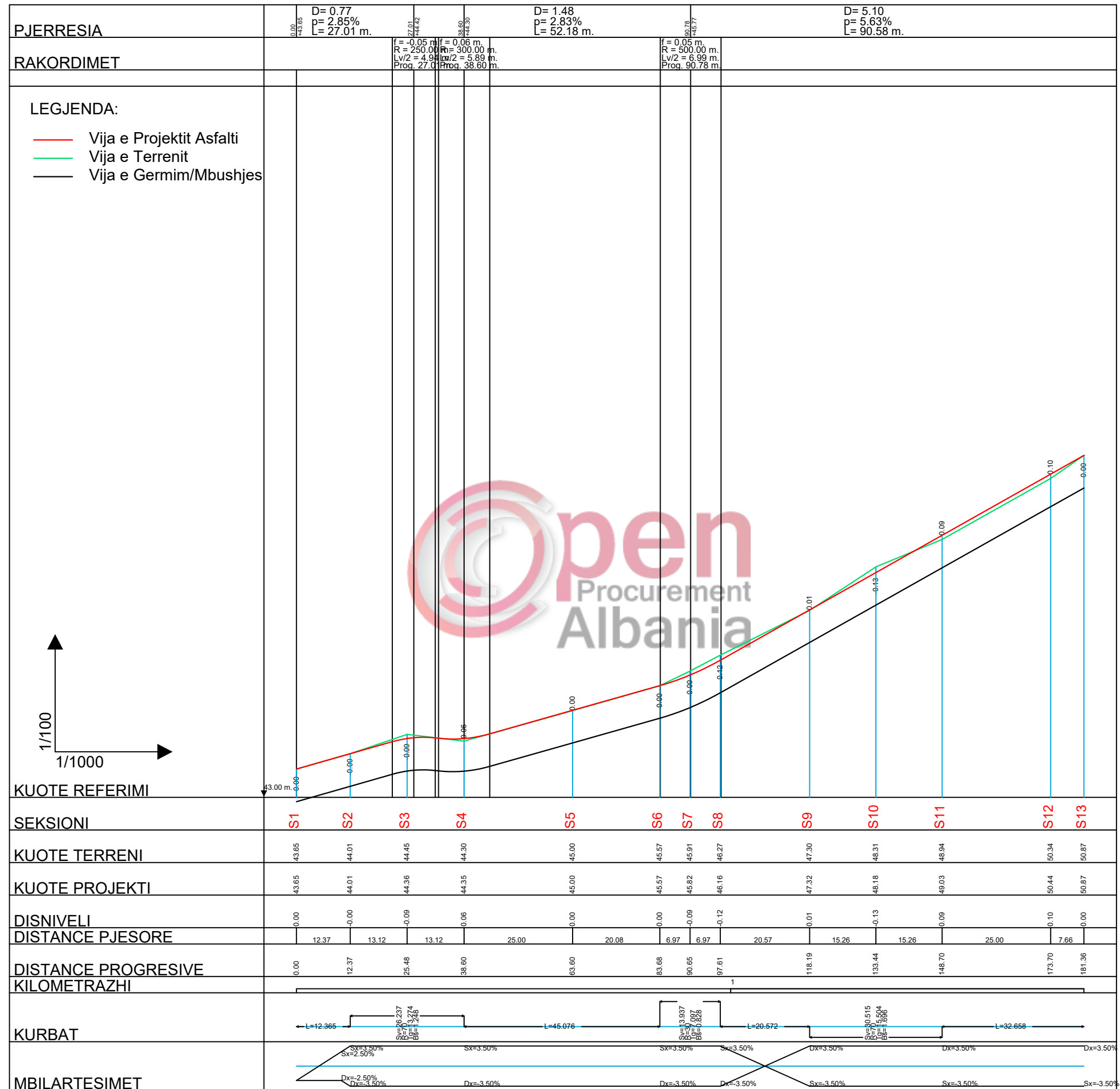

POROSITESI : BASHKIA VORË

OBJEKTI: "SISTEMIM,ASFALTIM RRUGA MOJRE DHE FIORET GJEC KODER, NJA PREZE,BASHKIA VORE"

Emertimi: PROFILI GJATESOR I RRUGES

"ARABEL - STUDIO" Sh.p.k

Adresa:Njesia Bashkiake nr.7, Rruga "Frosina Plaku", Pallati 21, Hyrja 1, Kati 2,Tirane.
Email: arabelstudio@gmail.com



Drejtesues i projektit

Adm. Ana NISHKU

Inxh. Ardi ARKAXHIU

Projektues

Nd. Ardi ARKAXHIU
Ark.Rigert HYRA
Gjeo.Irfan BEGAJ

Elek. Altin ALLKAJ
Top. Mustafa HOXHAJ
Hid. Hajredin MURGU

SHKALLA

H 1-1000
V 1-100

Vorë 2018

FLETA

8-02

Format A3

PROFILI GJATESOR AKSI 3

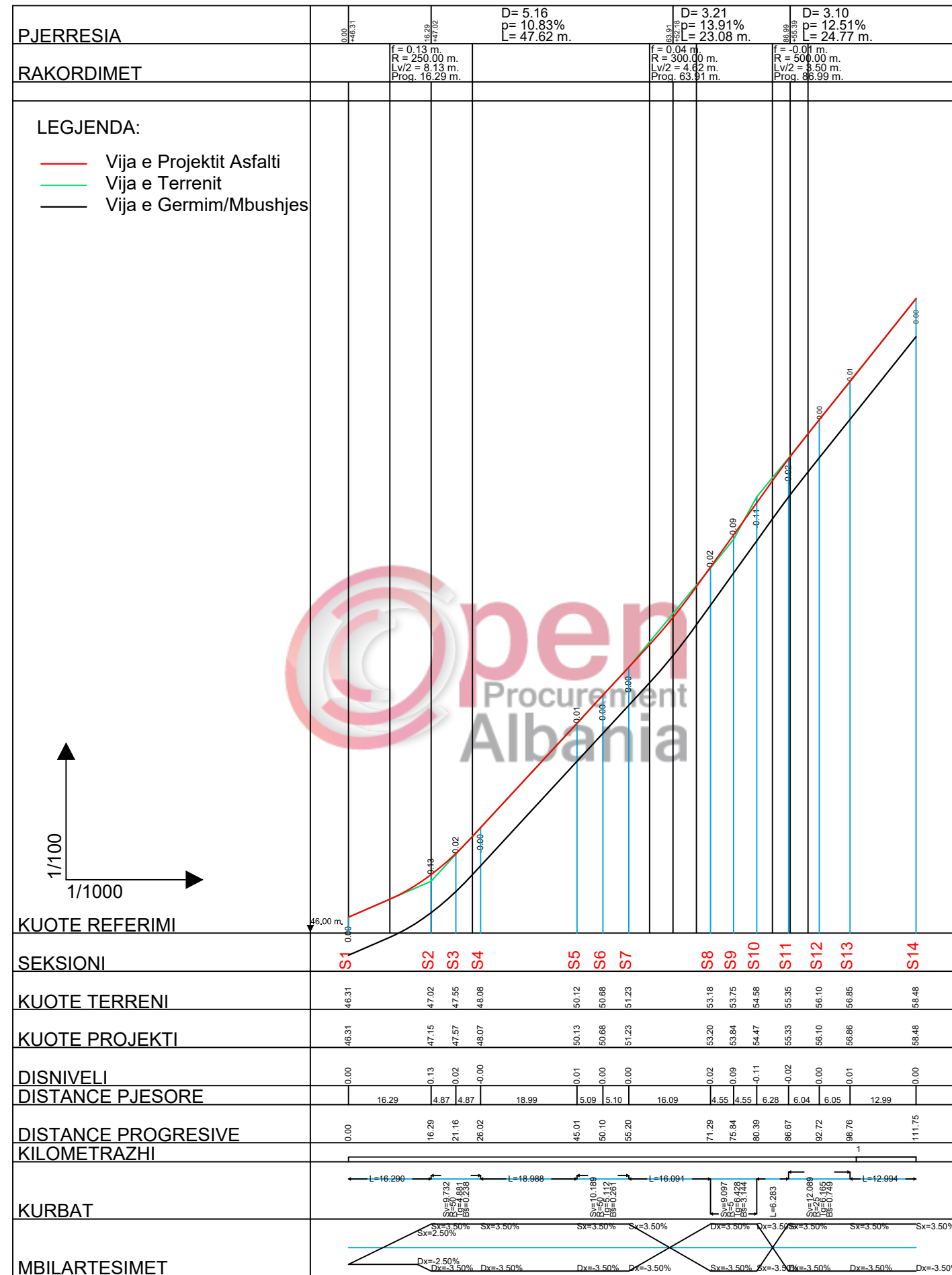

POROSITESI : BASHKIA VORË

OBJEKTI: "SISTEMIM,ASFALTIM RRUGA MOJRE DHE FIORET GJEC KODER, NJA PREZE,BASHKIA VORE"

Emertimi: PROFILI GJATESOR I RRUGES



"ARABEL - STUDIO" Sh.p.k
Adresa:Njesia Bashkiake nr.7, Rruga "Frosina Plaku", Pallati 21, Hyrja 1, Kati 2,Tirane.
Email: arabelstudio@gmail.com

Drejtesues i projektit

Adm. Ana NISHKU
Inxh. Ardi ARKAXHIU

Projektues

Nd. Ardi ARKAXHIU
Elek. Altin ALLKAJ
Ark.Rigert HYRA
Gjeo.Irfan BEGAJ
Top. Mustafa HOXHAI
Hid. Hajredin MURGU

SHKALLA

H 1-1000
V 1-100
Vorë 2018

FLETA

8-03
Format A3

PROJEKT ZBATIMI

OBJEKTI:
"SISTEMIM,ASFALTIM RRUGA MOJRE DHE FIORET GJEC KODER, NJA PREZE"



9. PROFILI TERTHOR TIP



POROSITESI : BASHKIA VORË

OBJEKTI:"SISTEMIM,ASFALTIM RRUGA MOJRE DHE FIORET GJEC KODER, NJA PREZE,BASHKIA VORE "

Emertimi: PROFILI TERTHOR TIP



"ARABEL - STUDIO" Sh.p.k
Adresa:Njesia Bashkiake nr.7, Rruga "Frosina Plaku",
Pallati 21, Hyrja 1, Kati 2,Tirane.
Email: arabelstudio@gmail.com

Drejtues i projektit

Adm. Ana NISHKU
Inxh. Ardi ARKAXHIU

Projektues

Nd. Ardi ARKAXHIU
Ark.Rigert HYRA
Gjeo.Irfan BEGAJ
Elek. Altin ALLKAJ
Top. Mustafa HOXHAJ
Hid. Hajredin MURGU

SHKALLA FLETA

Vorë 2018
9-
Format A3

PROFIL TERTHORE TIP 1

Sh-1:50

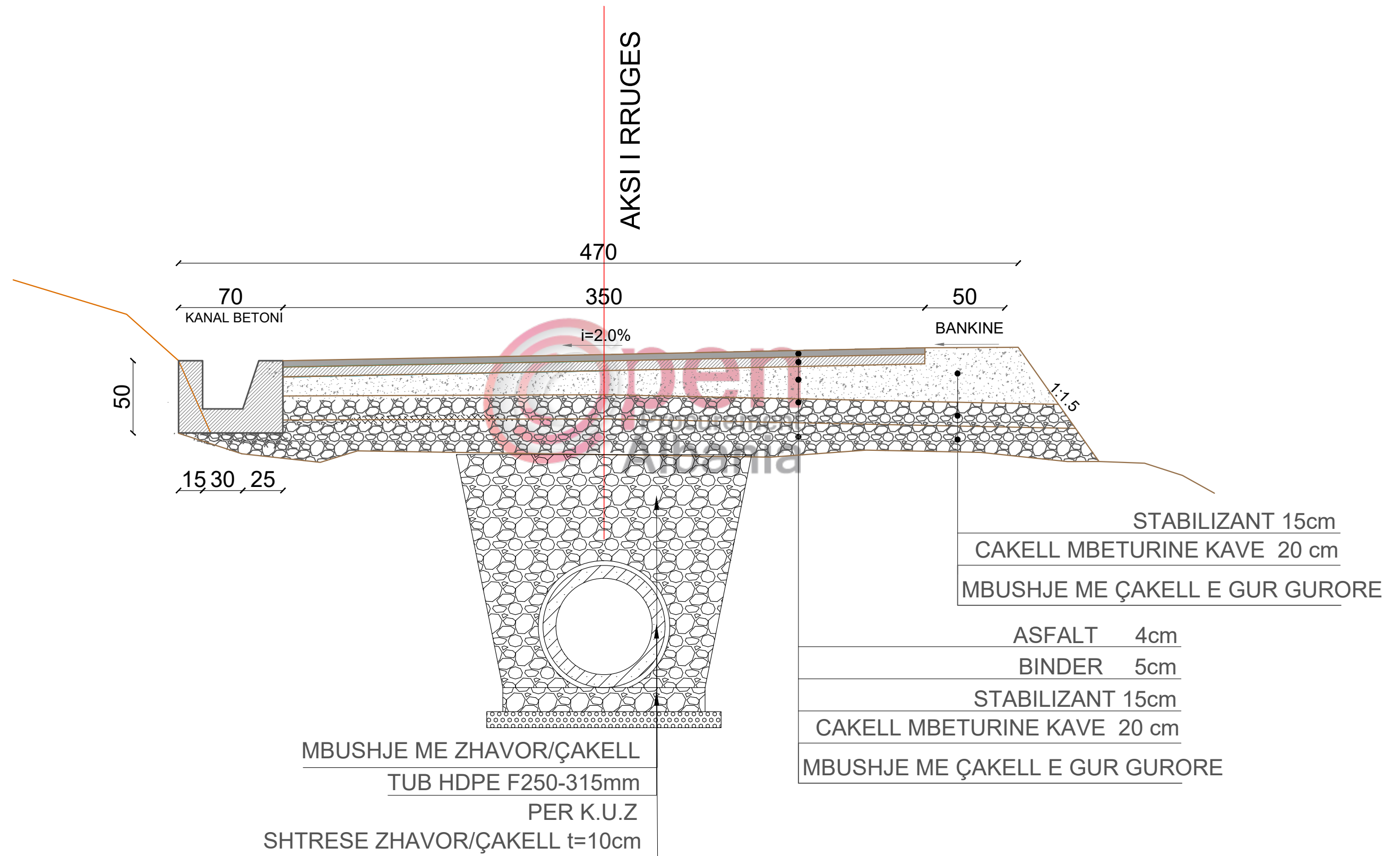

POROSITESI : BASHKIA VORË

OBJEKTI: "SISTEMIM, ASFALTIM RRUGA MOJRE DHE FIORET GJEC KODER, NJA PREZE, BASHKIA VORE "

Emertimi: PROFILI TERTHOR TIP



"ARABEL - STUDIO" Sh.p.k

Adresa: Njesia Bashkiake nr.7, Rruga "Frosina Plaku",
Pallati 21, Hyrja 1, Kati 2, Tirane.
Email: arabelstudio@gmail.com

Drejtues i projektit

Adm. Ana NISHKU

Inxh. Ardi ARKAXHIU

Projektues

Nd. Ardi ARKAXHIU

Ark.Rigert HYRA

Gjeo.Irfan BEGAJ

Elek. Altin ALLKAJ

Top. Mustafa HOXHAJ

Hid. Hajredin MURGU

SHKALLA

1 :50

Vorë 2018

FLETA

9-01

Format A3

PROFIL TERTHORE TIP 2

Sh-1:50

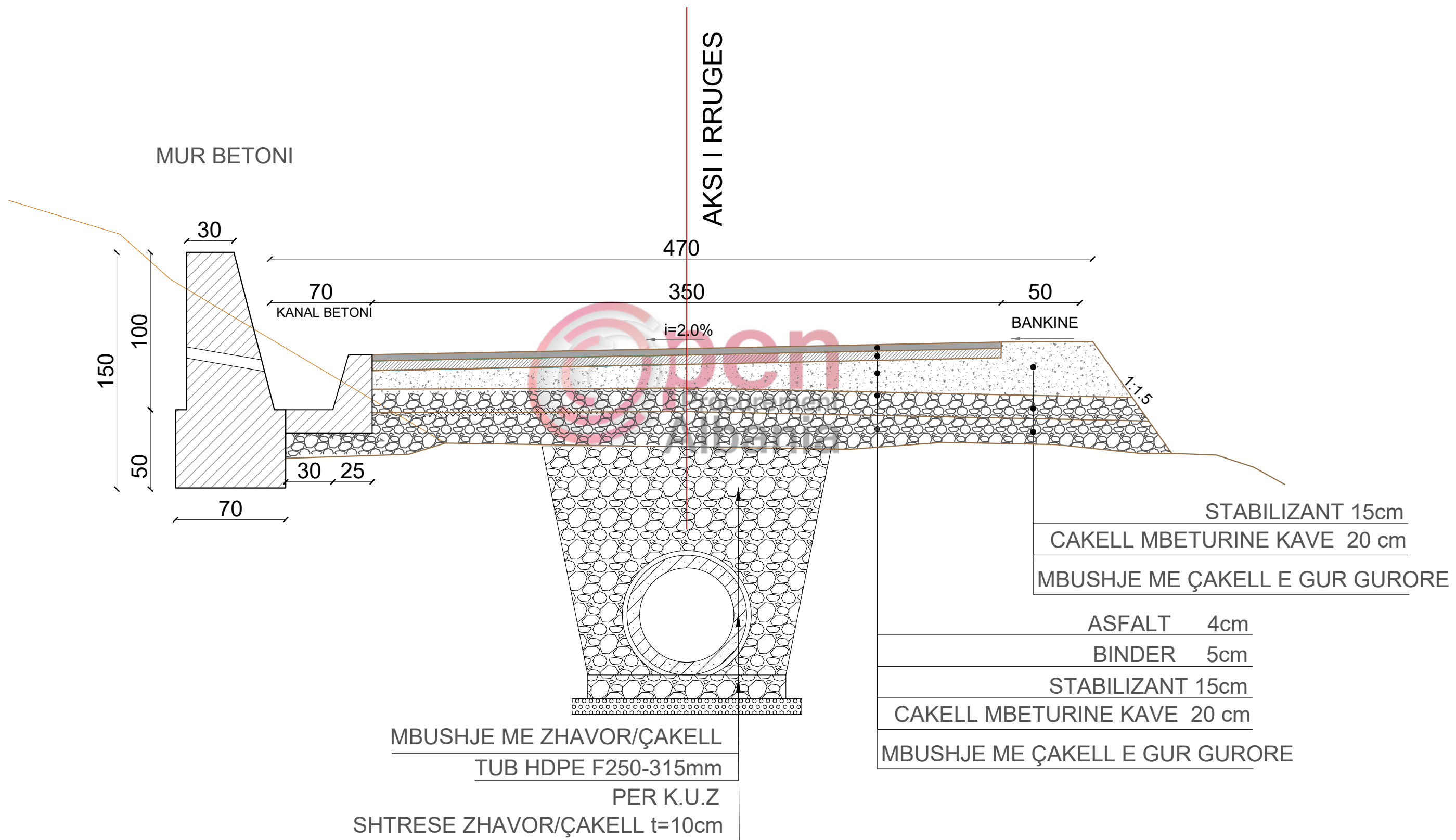

POROSITESI : BASHKIA VORË

OBJEKTI: "SISTEMIM, ASFALTIM RRUGA MOJRE DHE FIORET GJEC KODER, NJA PREZE, BASHKIA VORE "

Emertimi: PROFILI TERTHOR TIP



"ARABEL - STUDIO" Sh.p.k
Adresa: Njesia Bashkiake nr.7, Rruga "Frosina Plaku"
Pallati 21, Hyrja 1, Kati 2, Tirane.
Email: arabelstudio@gmail.com

Drejtues i projektit

Adm. Ana NISHKU
Inxh. Ardi ARKAXHIU

Projektues

Nd. Ardi ARKAXHIU
Ark. Rigert HYRA
Gjeo. Irfan BEGAJ
Elek. Altin ALLKAJ
Top. Mustafa HOXHAJ
Hid. Hajredin MURGU

SHKALLA

1 : 50

Vorë 2018

FLETA

9-02

Format A3

PROFIL TERTHORE TIP 3

Sh-1:50

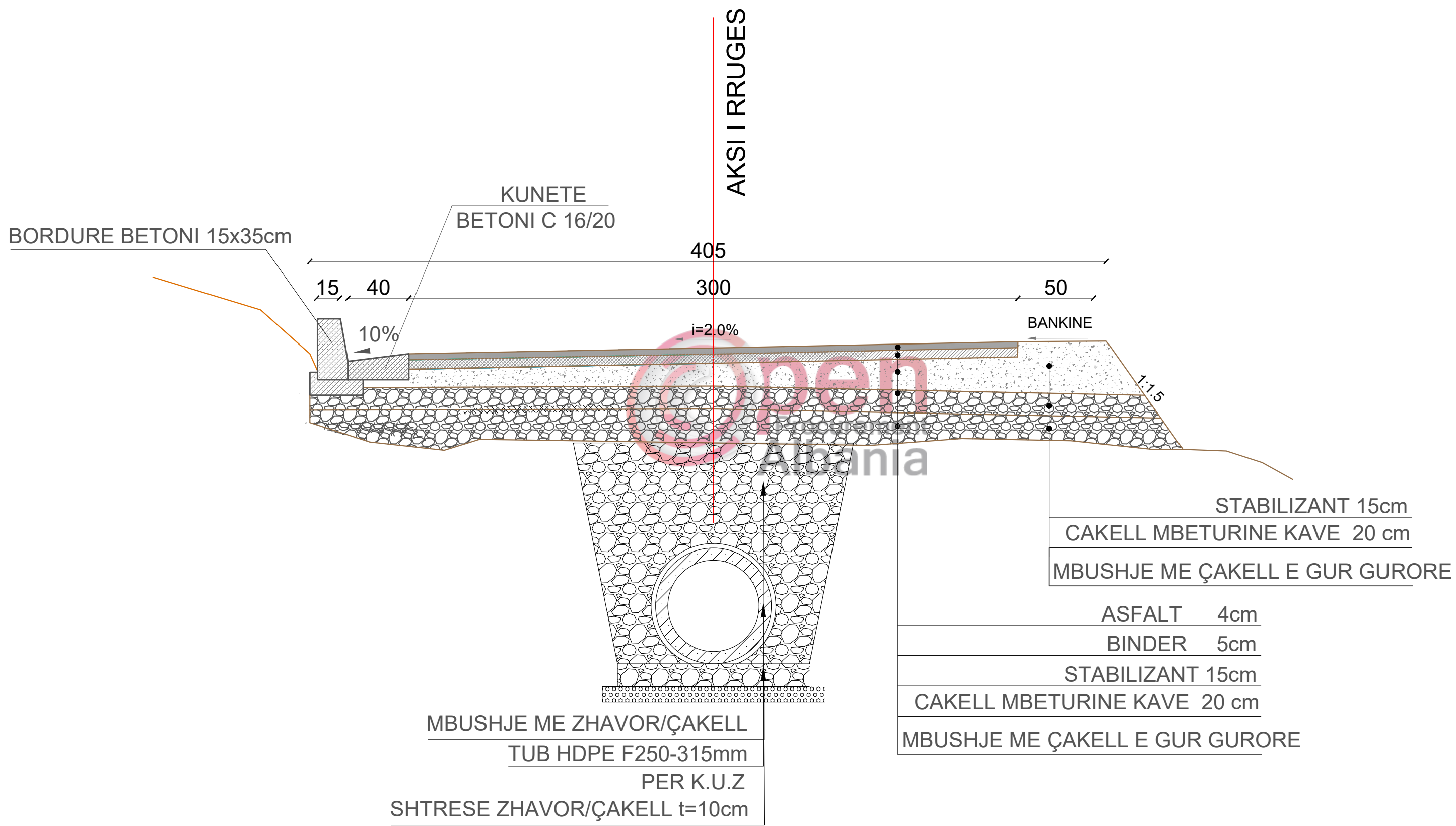

POROSITESI : BASHKIA VORË
 OBJEKTI: "SISTEMIM, ASFALTIM RRUGA MOJRE DHE FIORET GJEC KODER, NJA PREZE, BASHKIA VORE "

Emertimi: PROFILI TERTHOR TIP
"ARABEL - STUDIO" Sh.p.k
 Adresa: Njesia Bashkiake nr.7, Rruga "Frosina Plaku"
 Pallati 21, Hyrja 1, Kati 2, Tirane.
 Email: arabelstudio@gmail.com

Drejtues i projektit
 Adm. Ana NISHKU
 Inxh. Ardi ARKAXHIU

Projektues
 Nd. Ardi ARKAXHIU
 Ark.Rigert HYRA
 Gjeo.Irfan BEGAJ
 Elek. Altin ALLKAJ
 Top. Mustafa HOXHAJ
 Hid. Hajredin MURGU

SHKALLA	FLETA
1 :50	9-03
Vorë 2018	Format A3

PROFIL TERTHORE TIP 4

Sh-1:50

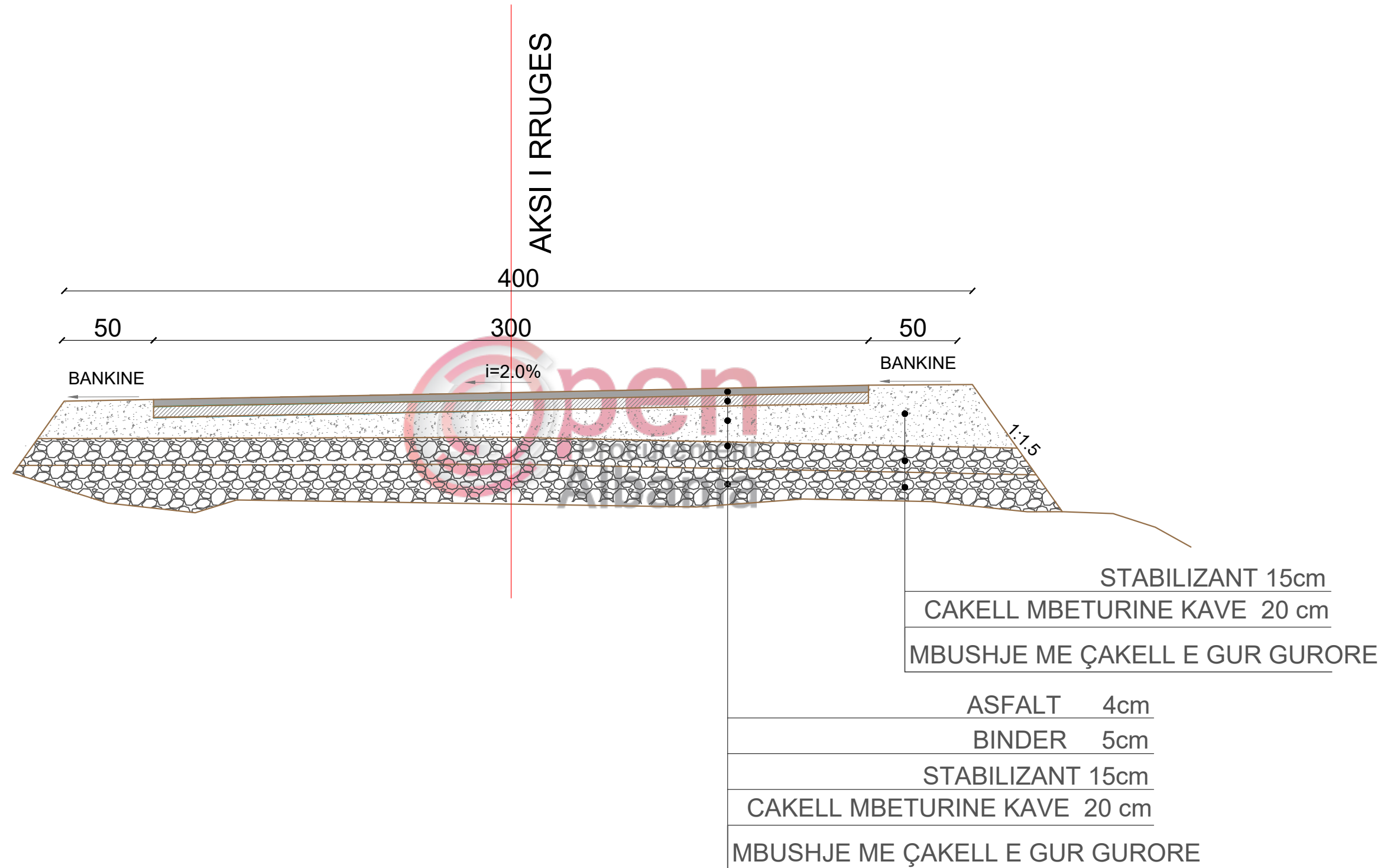

POROSITESI : BASHKIA VORË

OBJEKTI: "SISTEMIM, ASFALTIM RRUGA MOJRE DHE FIORET GJEC KODER, NJA PREZE, BASHKIA VORE "



Emertimi: PROFILI TERTHOR TIP

"ARABEL - STUDIO" Sh.p.k

Adresa: Njesia Bashkiake nr.7, Rruga "Frosina Plaku",
Pallati 21, Hyrja 1, Kati 2, Tirane.
Email: arabelstudio@gmail.com

Drejtues i projektit

Adm. Ana NISHKU

Inxh. Ardi ARKAXHIU

Projektues

Nd. Ardi ARKAXHIU

Ark. Rigert HYRA

Gjeo. Irfan BEGAJ

Elek. Altin ALLKAJ

Top. Mustafa HOXHAI

Hid. Hajredin MURGU

SHKALLA

1 :50

Vorë 2018

FLETA

9-04

Format A3

PROJEKT ZBATIMI

OBJEKTI:

"SISTEMIM,ASFALTIM RRUGA MOJRE DHE FIORET GJEC KODER, NJA PREZE"

BASHKIA VORE

9.PROFILET TERTHORE



POROSITESI : BASHKIA VORË

OBJEKTI:"SISTEMIM,ASFALTIM RRUGA MOJRE DHE FIORET GJEC KODER, NJA PREZE,BASHKIA VORE"

Emertimi: PROFILET TERTHORE



"ARABEL - STUDIO" Sh.p.k
Adresa:Njesia Bashkiake nr.7, Rruga "Frosina Plaku",
Pallati 21, Hyrja 1, Kati 2,Tirane.
Email: arabelstudio@gmail.com

Drejtues i projektit

Adm. Ana NISHKU
Inxh. Ardi ARKAXHIU

Projektues

Nd. Ardi ARKAXHIU
Ark.Rigert HYRA
Gjeo.Irfan BEGAJ
Elek. Altin ALLKAJ
Top. Mustafa HOXHAJ
Hid. Hajredin MURGU

SHKALLA FLETA

1 : 200

9-

Vorë 2018

Format A3

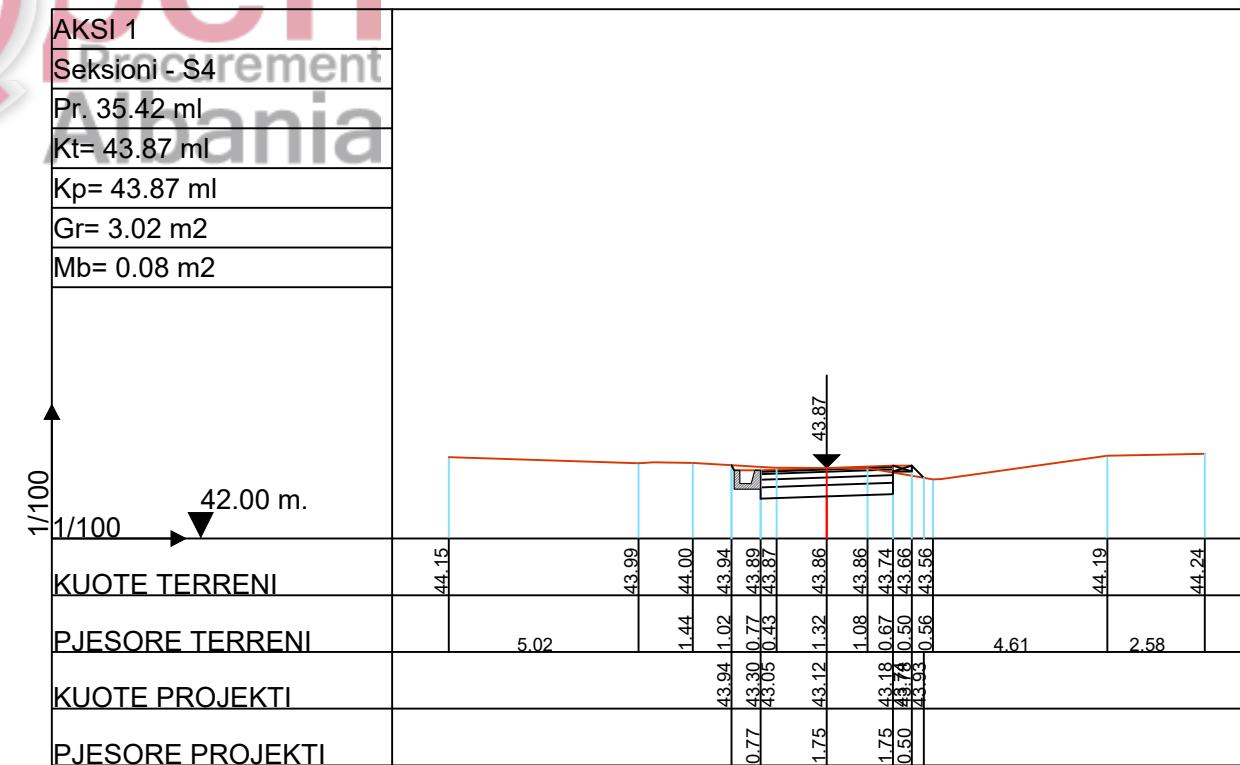
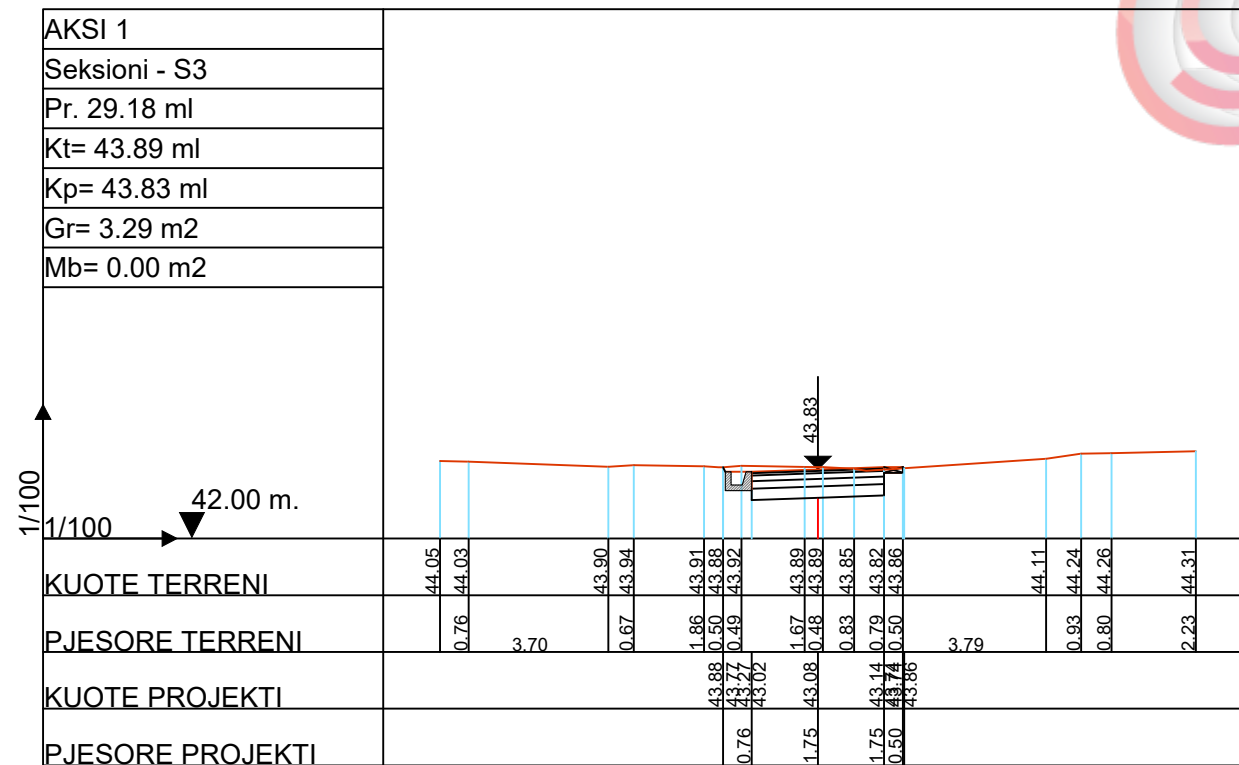
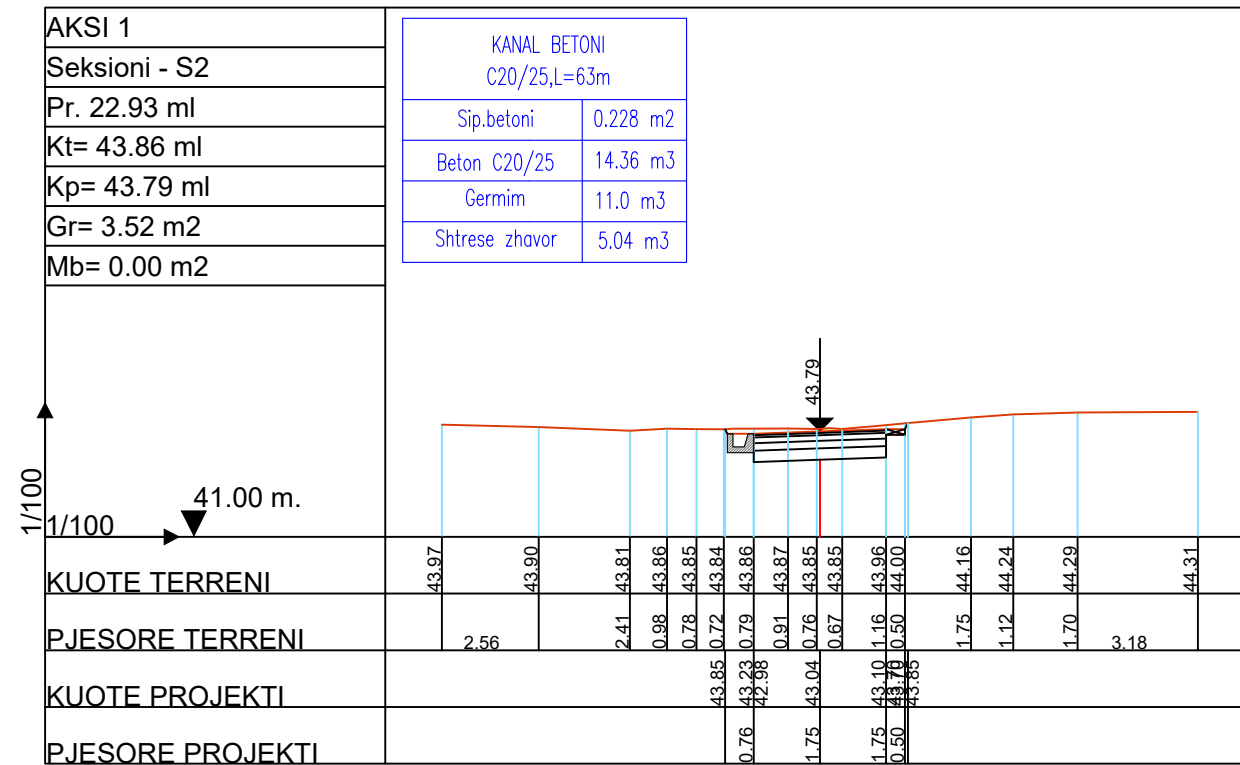
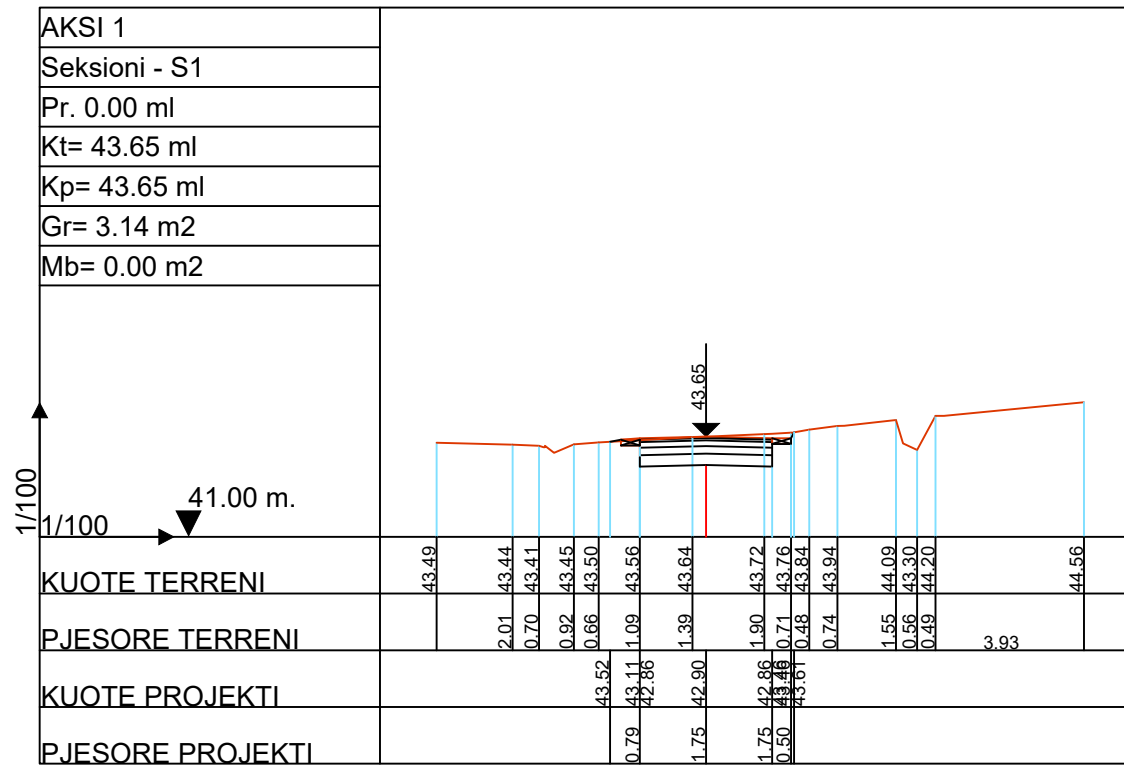

POROSITESI : BASHKIA VORË

OBJEKTI:"SISTEMIM,ASFALTIM RRUGA MOJRE DHE FIORET GJEC KODER, NJA PREZE,BASHKIA VORE"

Emertimi: PROFILET TERTHORE
"ARABEL - STUDIO" Sh.p.k



Adresa:Njesia Bashkiae nr.7, Rruga "Frosina Plaku", Pallati 21, Hyrja 1, Kati 2,Tirane.
Email: arabelstudio@gmail.com

Drejtesues i projektit

Adm. Ana NISHKU
Inxh. Ardi ARKAXHIU

Projektues

Nd. Ardi ARKAXHIU
Ark.Rigert HYRA
Gjeo.Irfan BEGAJ
Elek. Altin ALLKAJ
Top. Mustafa HOXHAJ
Hid. Hajredin MURGU

SHKALLA FLETA

1 : 200 9- 02
Vorë 2018 Format A3

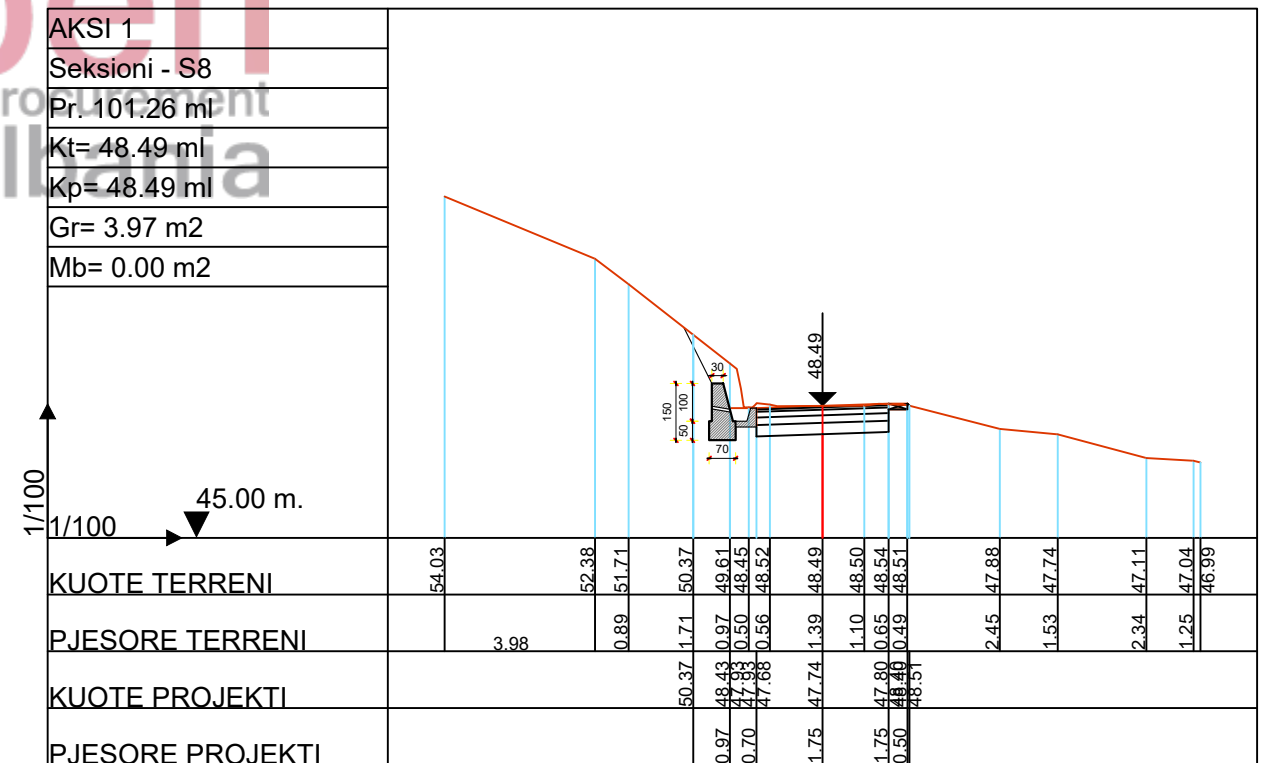
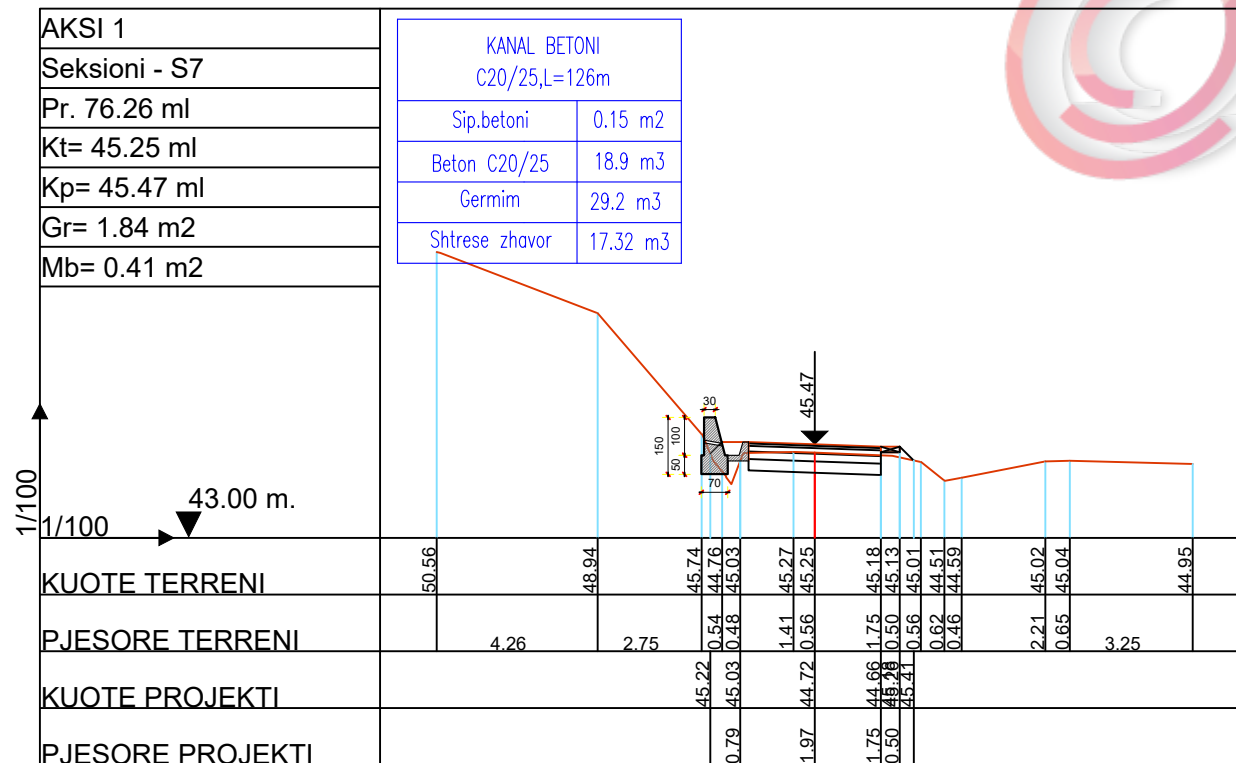
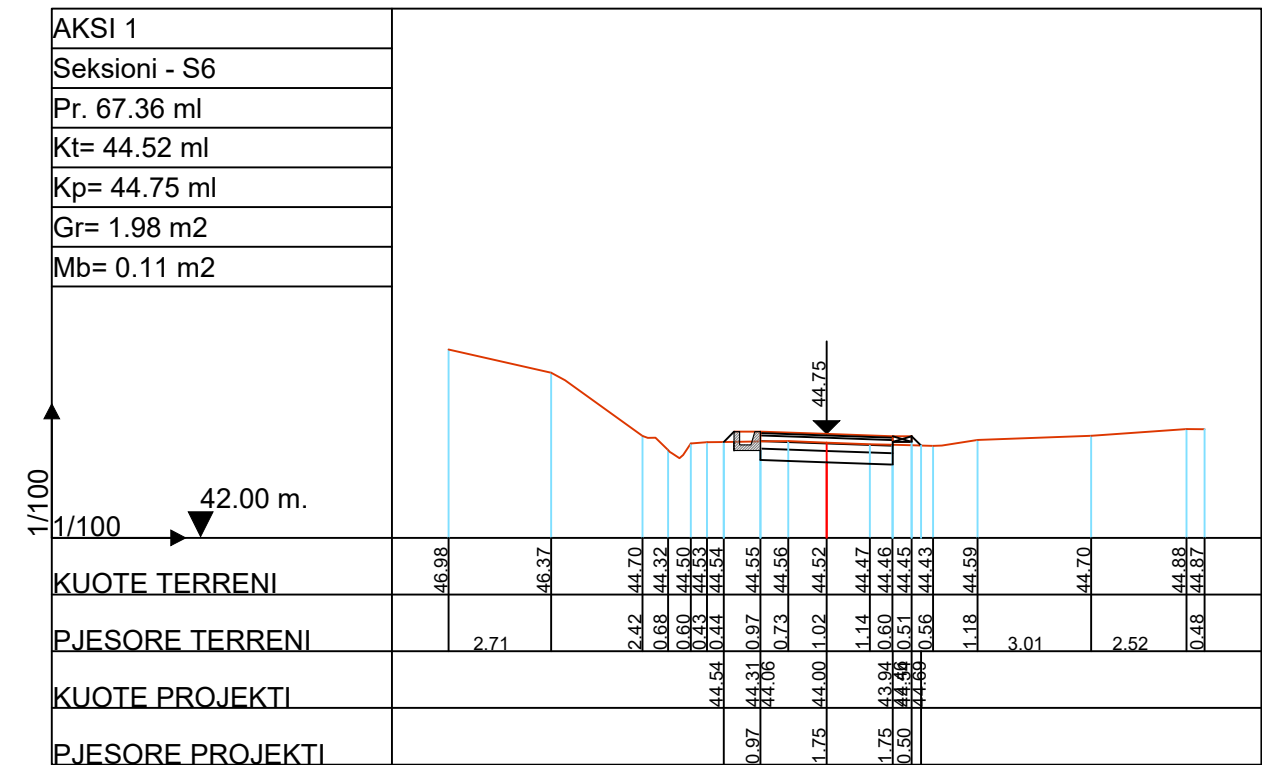
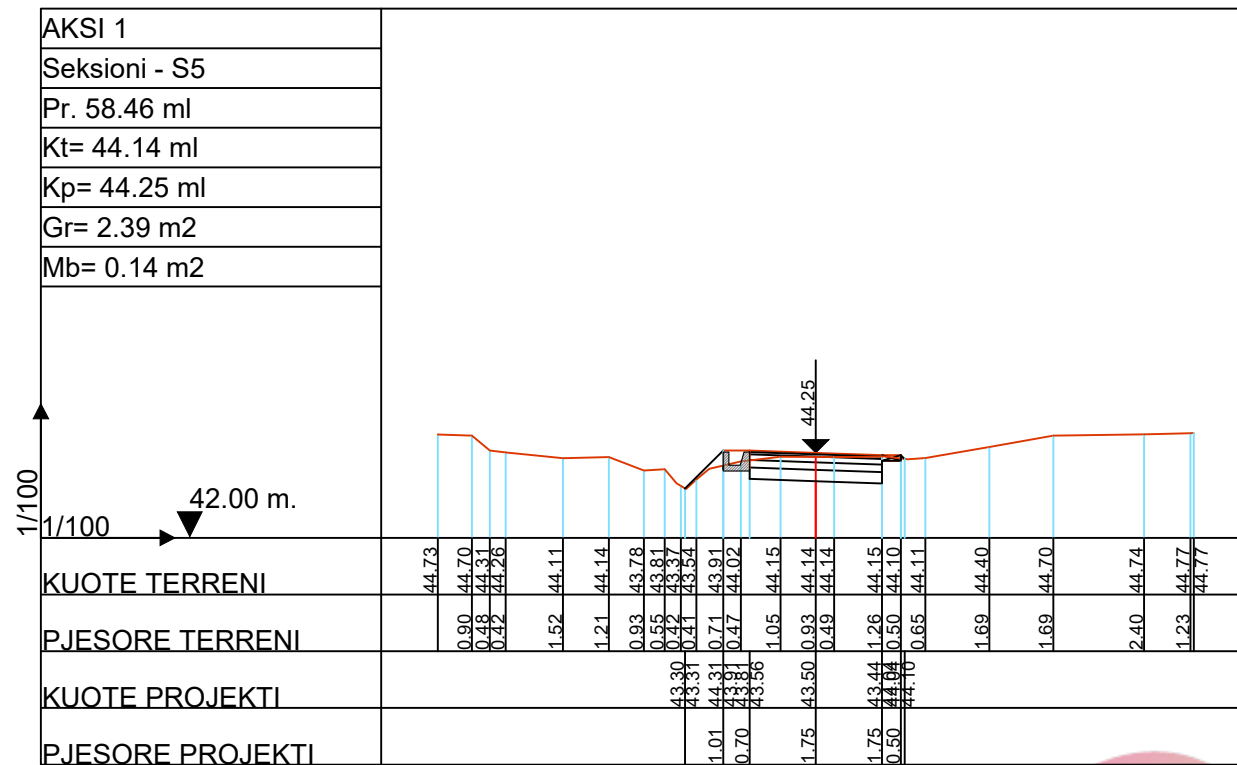

POROSITESI : BASHKIA VORË

OBJEKTI: "SISTEMIM, ASFALTIM RRUGA MOJRE DHE FIORET GJEC KODER, NJA PREZE, BASHKIA VORE"

Emertimi: PROFILET TERTHORE



"ARABEL - STUDIO" Sh.p.k

Adresa: Njesia Bashkiake nr.7, Rruga "Frosina Plaku", Pallati 21, Hyrja 1, Kati 2, Tirane.
Email: arabelstudio@gmail.com

Drejtesues i projektit

Adm. Ana NISHKU

Inxh. Ardi ARKAXHIU

Projektues

Nd. Ardi ARKAXHIU

Ark. Rigert HYRA

Gjeo. Irfan BEGAJ

Elek. Altin ALLKAJ

Top. Mustafa HOXHAJ

Hid. Hajredin MURGU

SHKALLA

1 : 200

Vorë 2018

FLETA

9- 03

Format A3

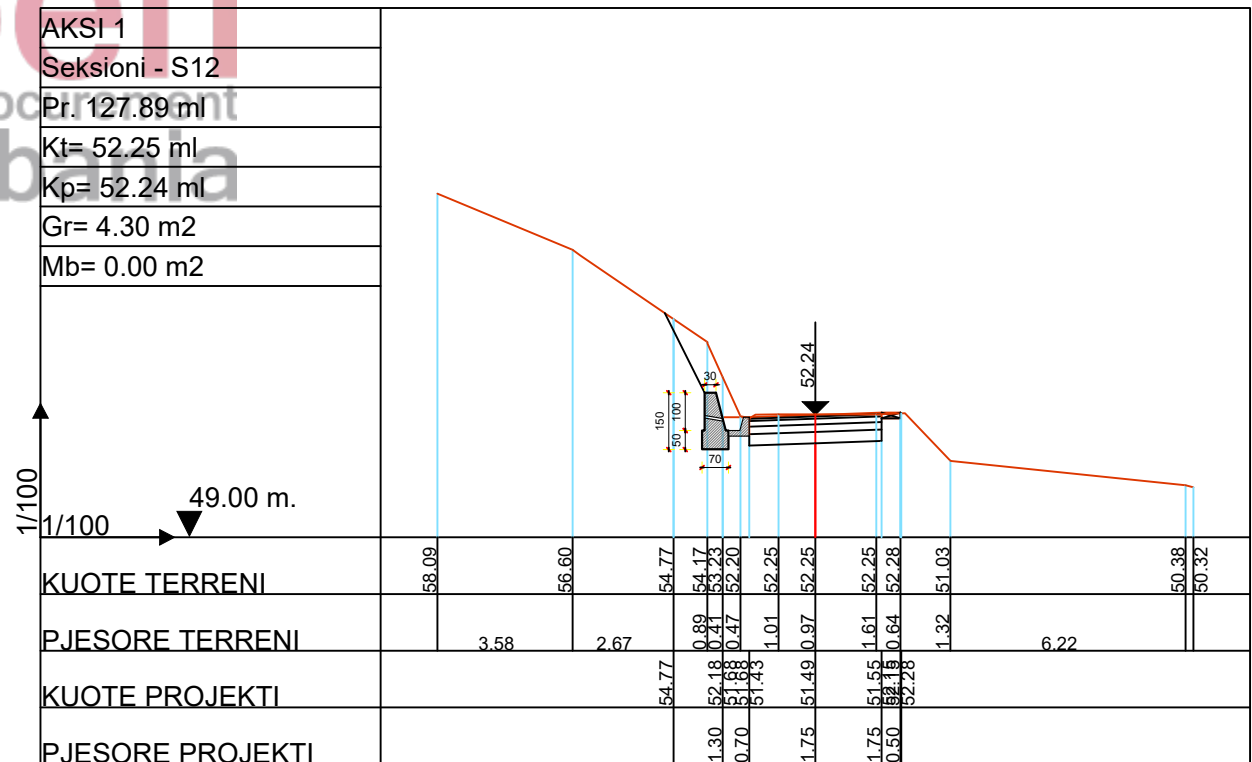
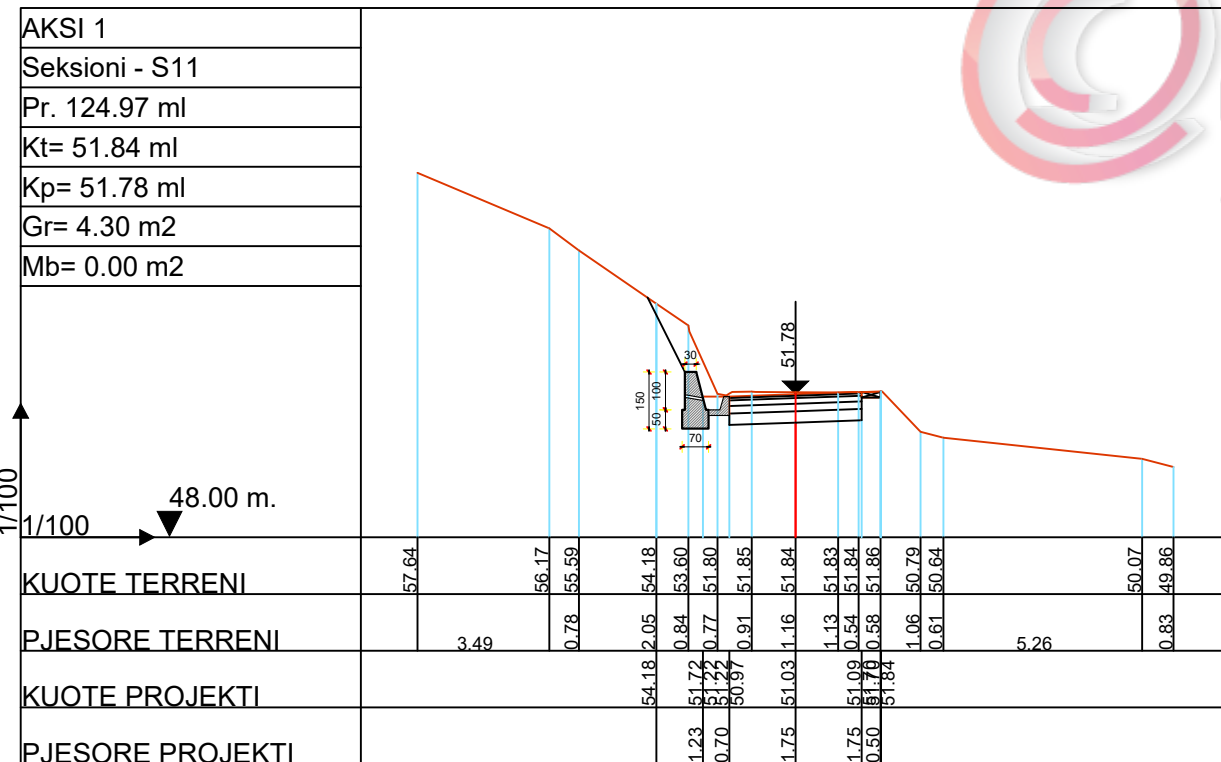
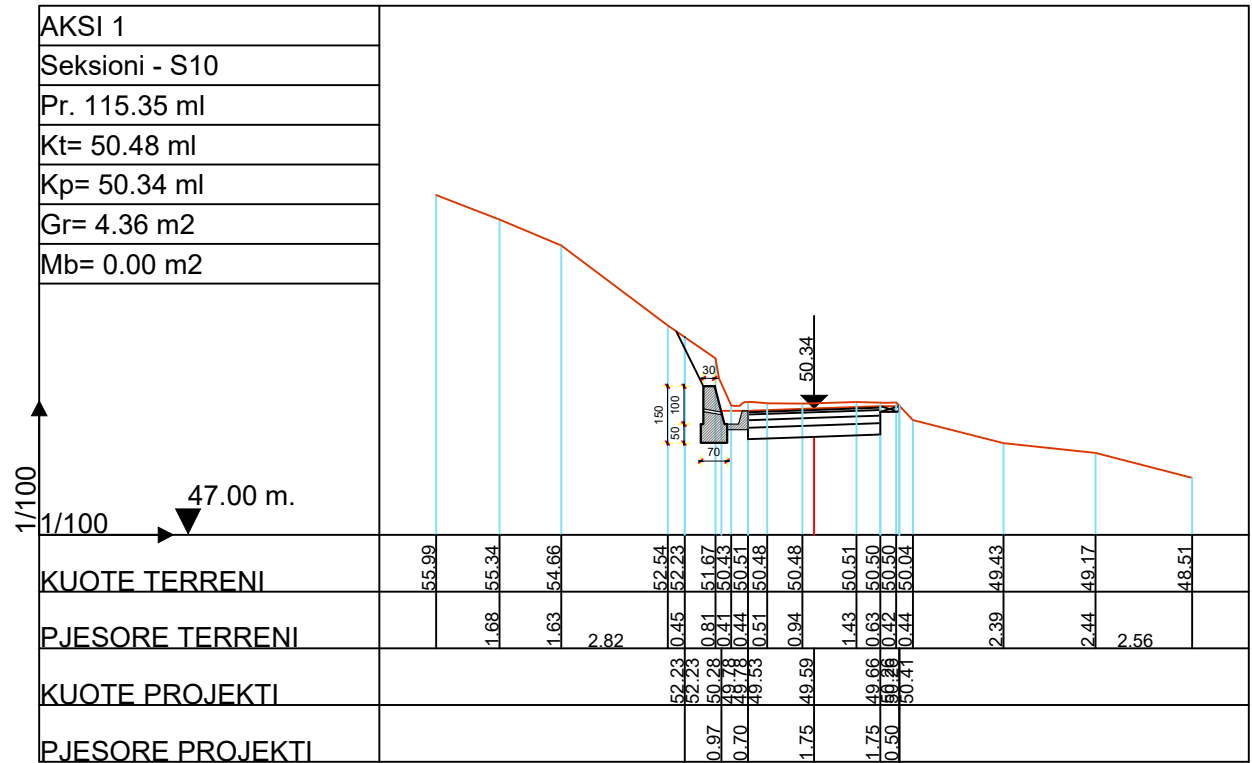
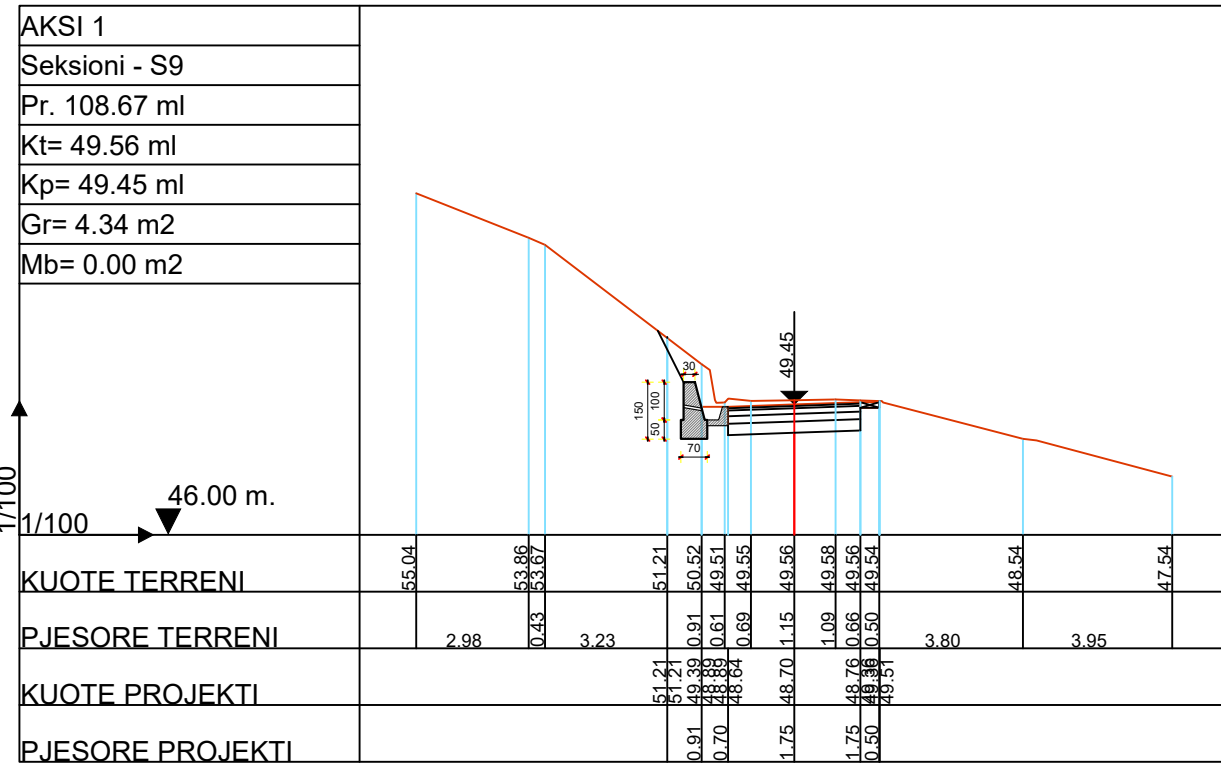

POROSITESI : BASHKIA VORË
 OBJEKTI:"SISTEMIM,ASFALTIM RRUGA MOJRE DHE FIORET GJEC KODER, NJA PREZE,BASHKIA VORE"

Emertimi: PROFILET TERTHORE
"ARABEL - STUDIO" Sh.p.k
 Adresa:Njesia Bashkiake nr.7, Rruga "Frosina Plaku", Pallati 21, Hyrja 1, Kati 2, Tirane.
 Email: arabelstudio@gmail.com

Drejtesues i projektit
 Adm. Ana NISHKU
 Inxh. Ardi ARKAXHIU

Projektues
 Nd. Ardi ARKAXHIU
 Ark.Rigert HYRA
 Gjeo.Irfan BEGAJ
 Elek. Altin ALLKAJ
 Top. Mustafa HOXHAJ
 Hid. Hajredin MURGU

SHKALLA
 1 : 200
 Vorë 2018

FLETA
 9- 04
 Format A3

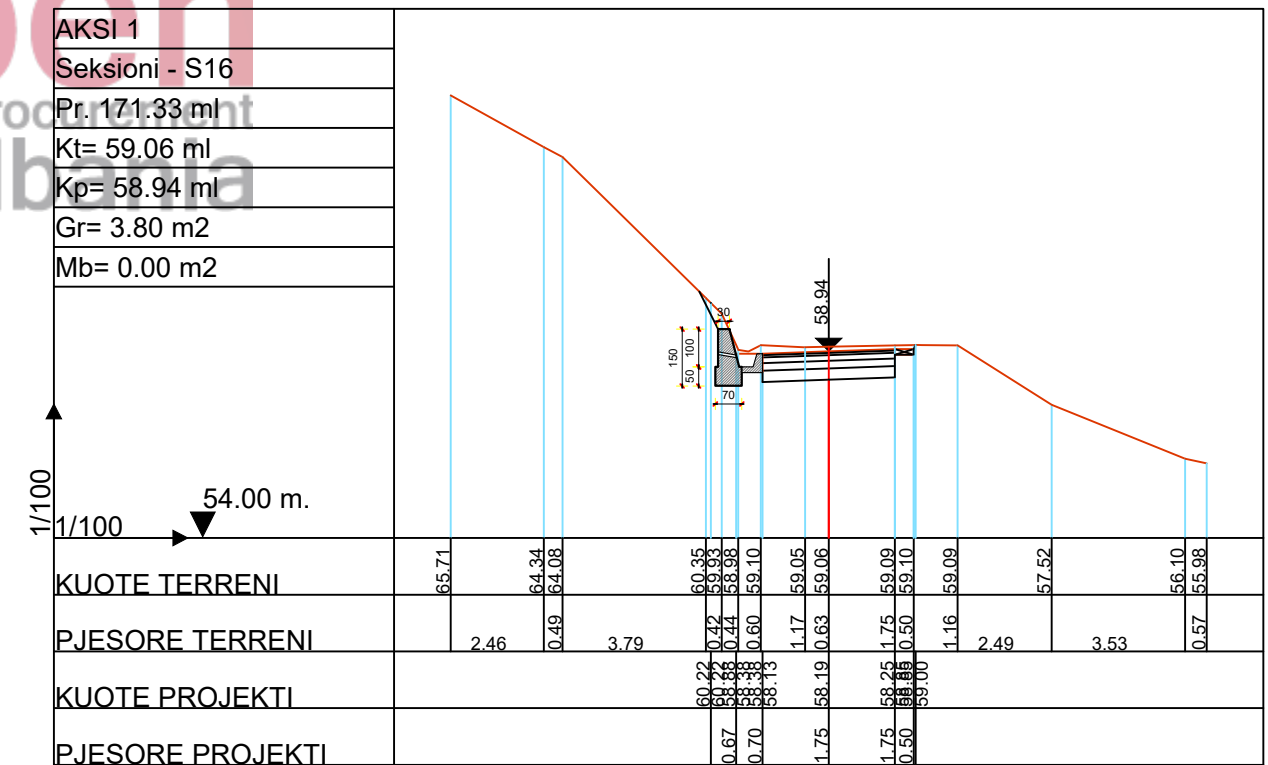
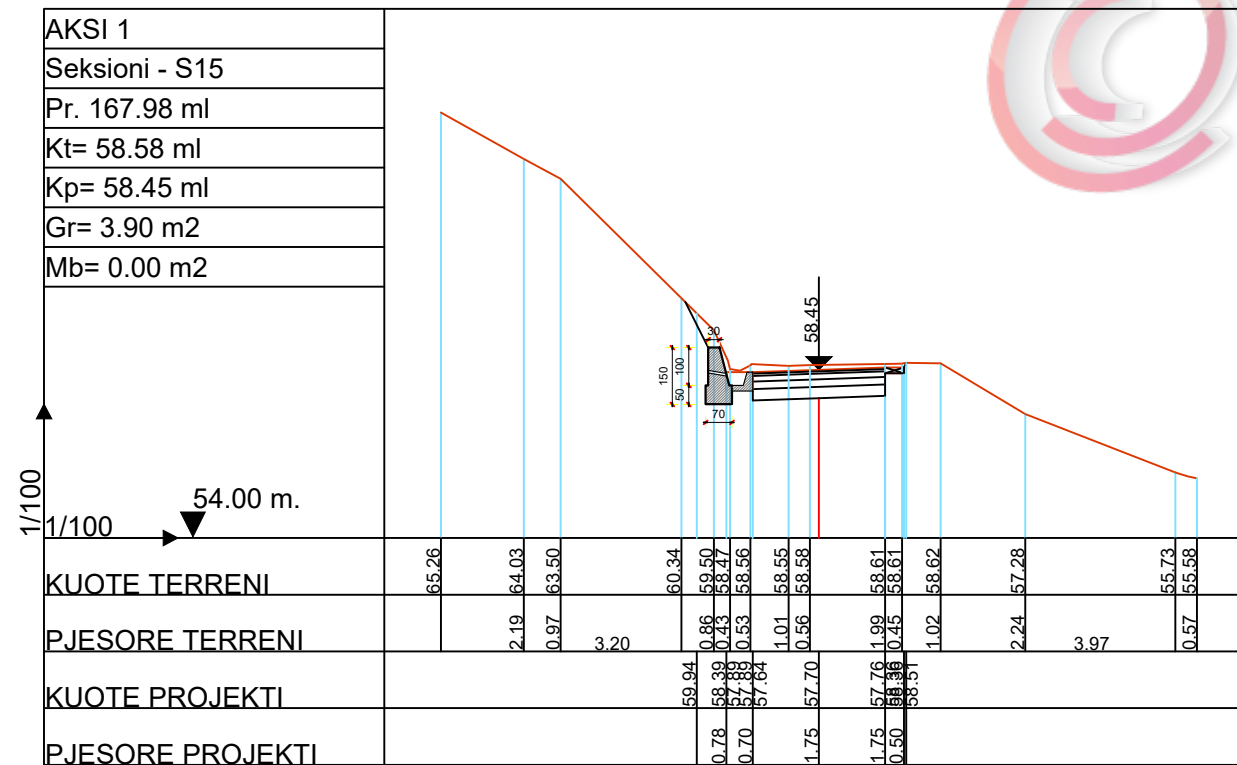
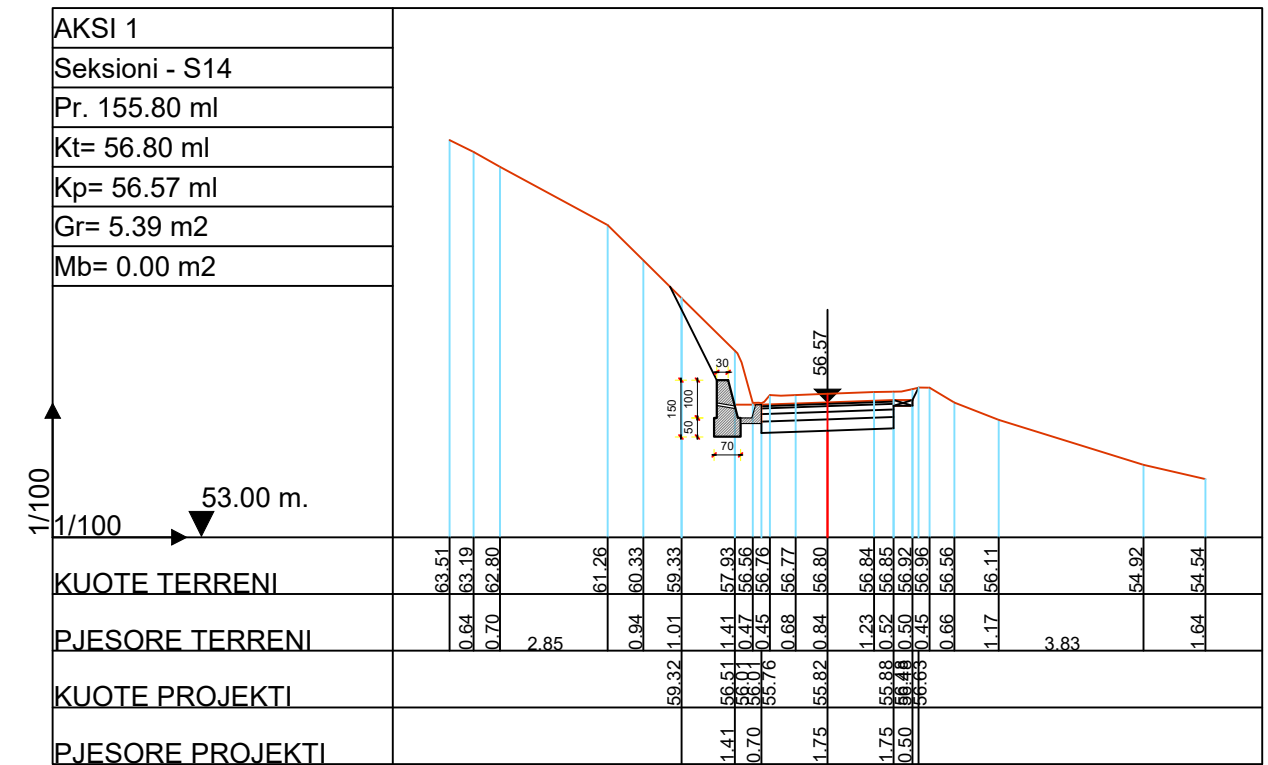
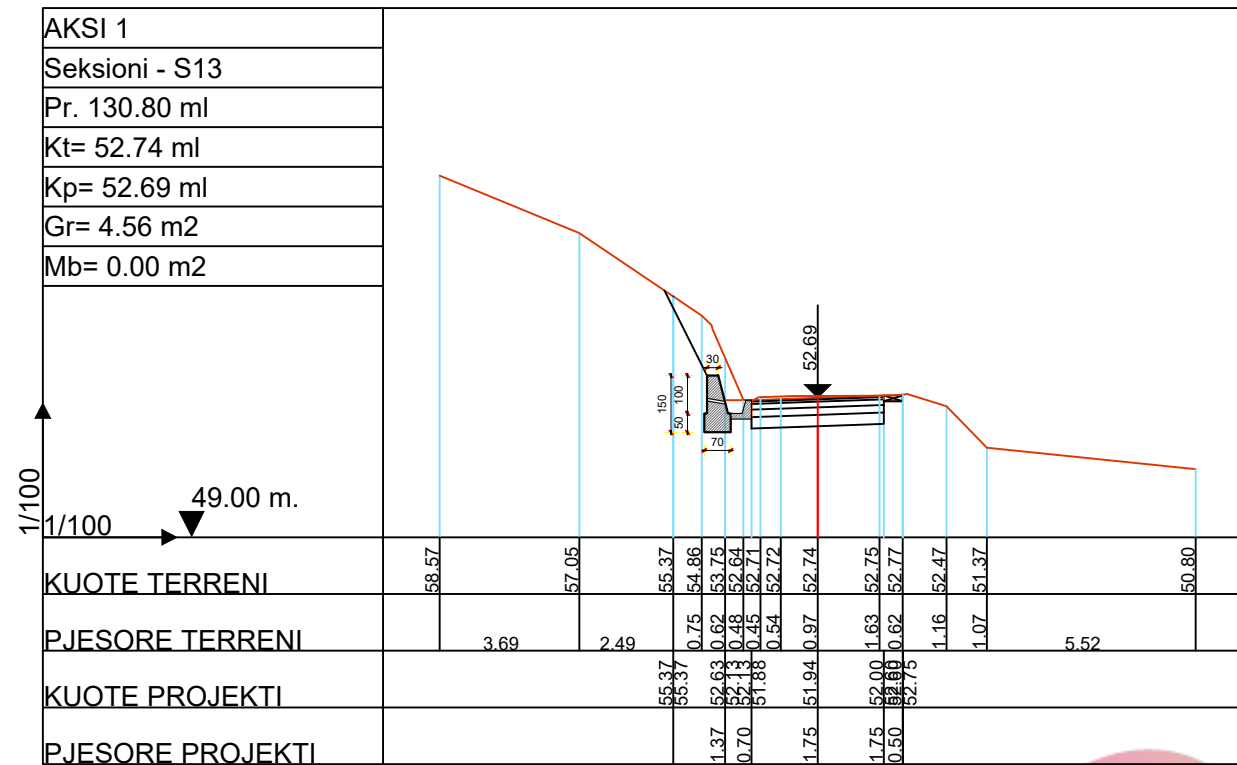

POROSITESI : BASHKIA VORË

OBJEKTI:"SISTEMIM,ASFALTIM RRUGA MOJRE DHE FIORET GJEC KODER, NJA PREZE,BASHKIA VORE"

Emertimi: PROFILET TERTHORE



"ARABEL - STUDIO" Sh.p.k
Adresa:Njesia Bashkiake nr.7, Rruga "Frosina Plaku",
Pallati 21, Hyrja 1, Kati 2, Tirane.
Email: arabelstudio@gmail.com

Drejtues i projektit

Adm. Ana NISHKU
Inxh. Ardi ARKAXHIU

Projektues

Nd. Ardi ARKAXHIU
Ark.Rigert HYRA
Gjeo.Irfan BEGAJ
Elek. Altin ALLKAJ
Top. Mustafa HOXHAJ
Hid. Hajredin MURGU

SHKALLA FLETA

1 : 200 9- 05
Vorë 2018 Format A3

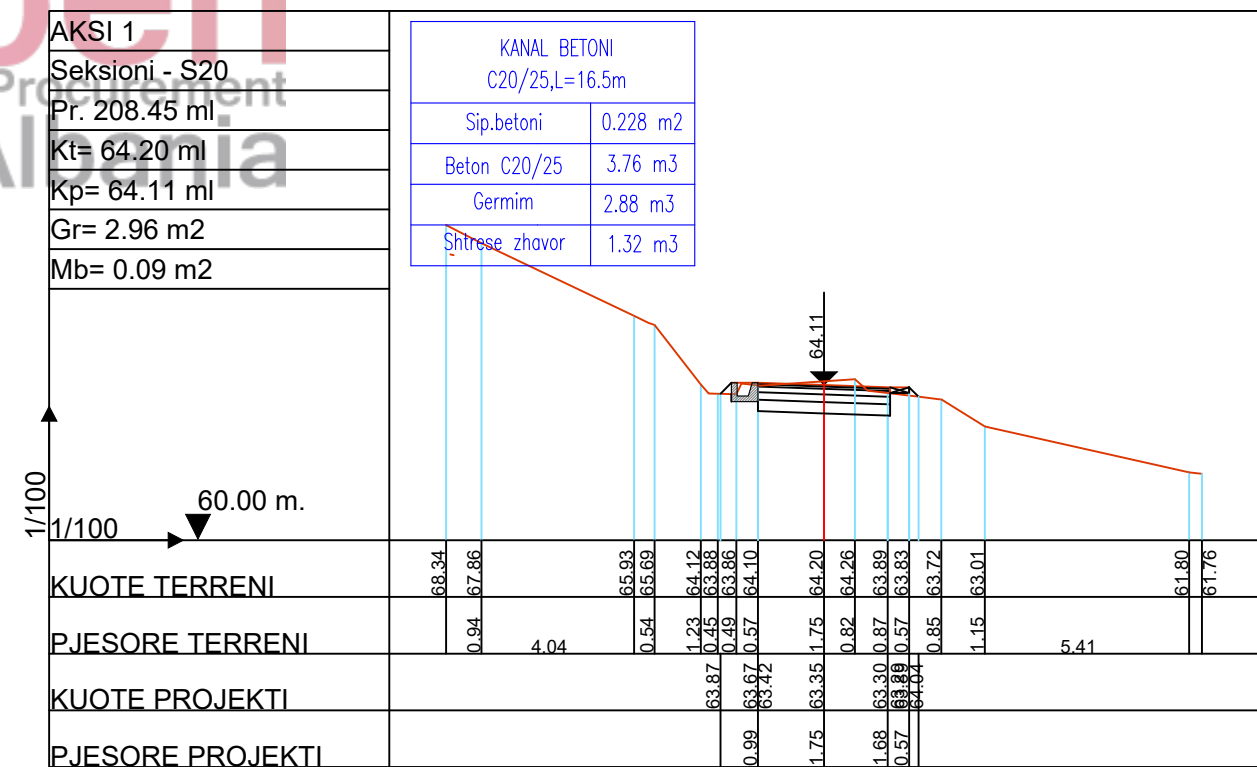
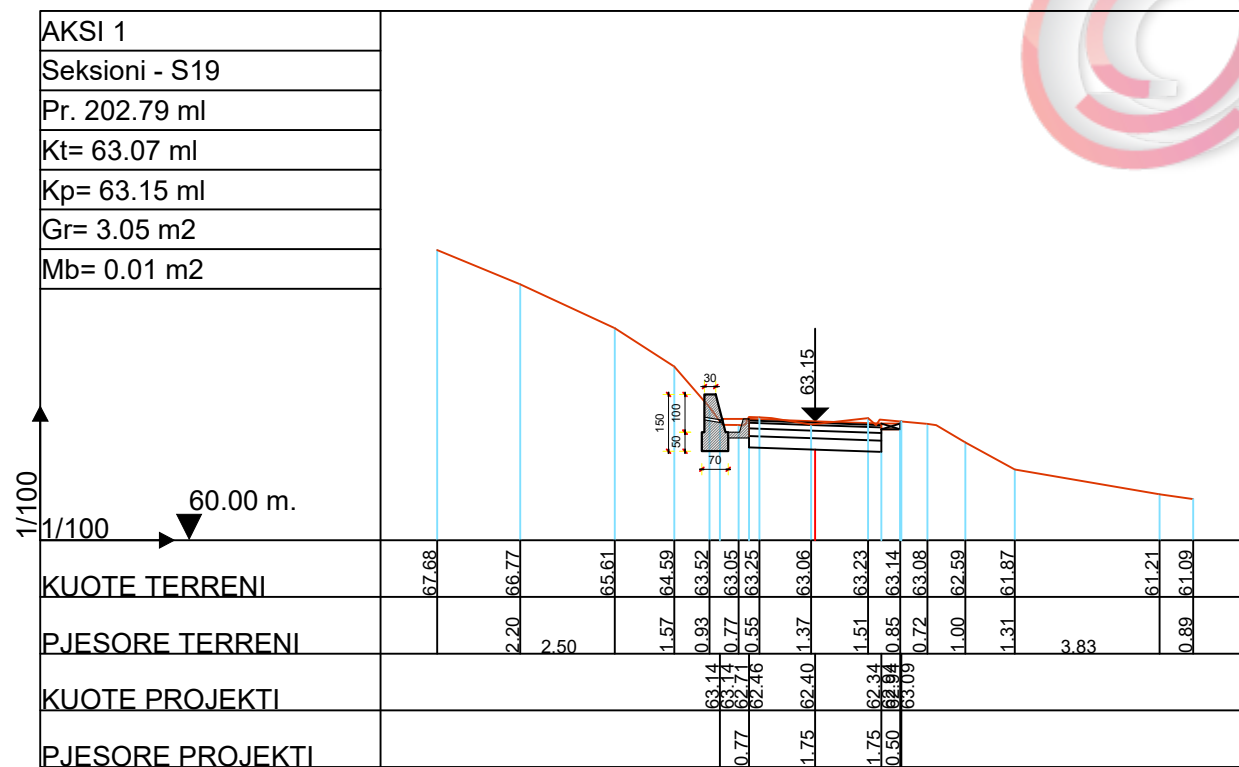
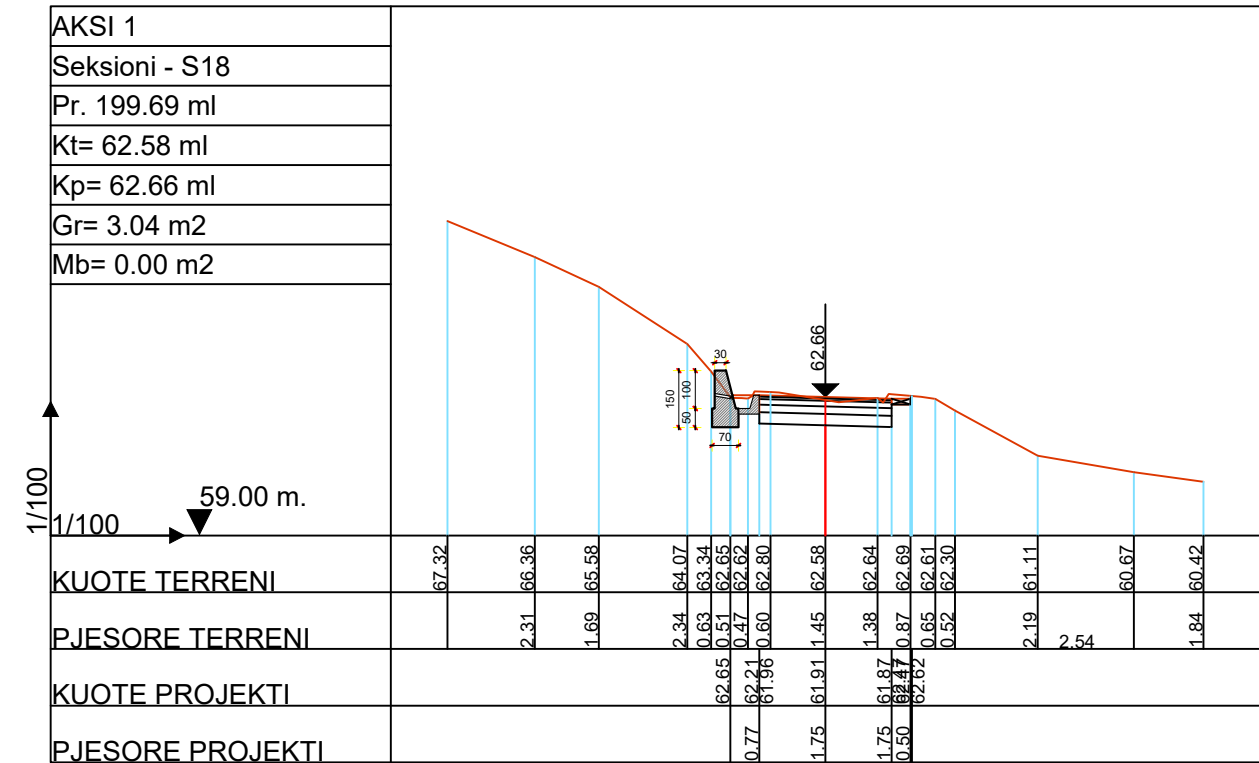
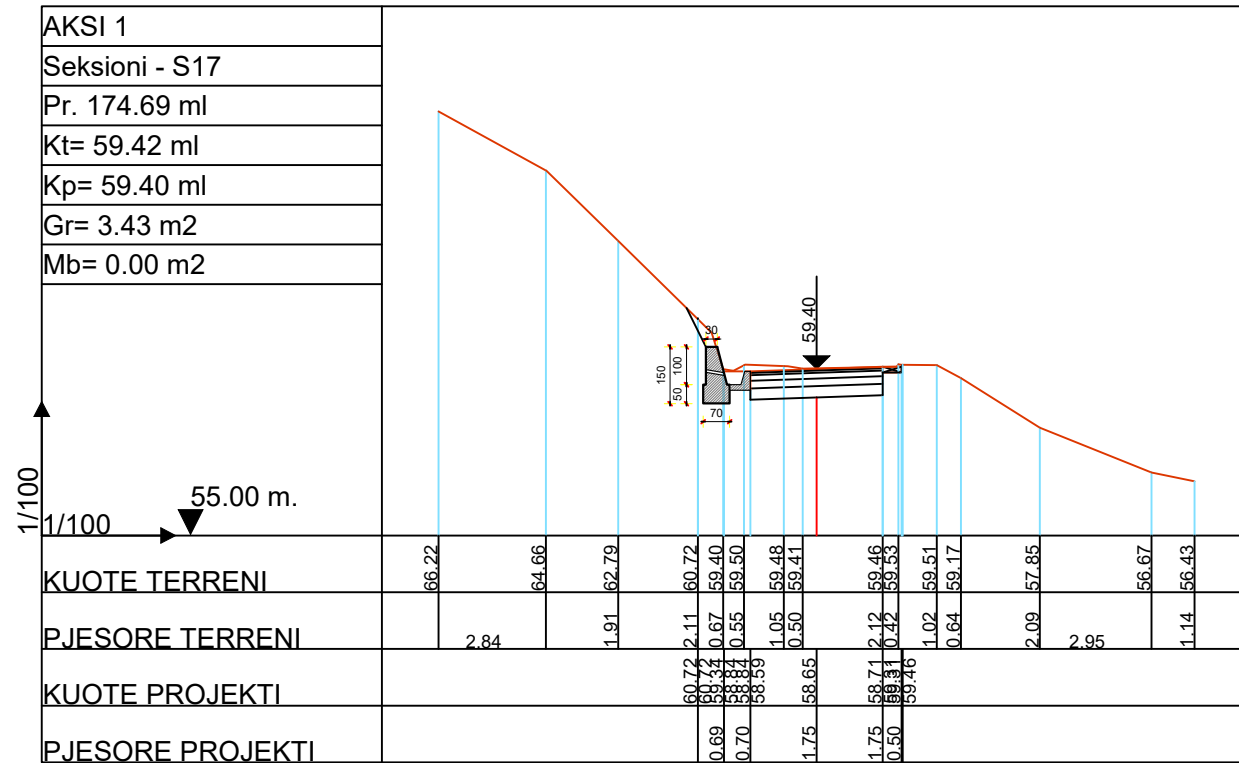

POROSITESI : BASHKIA VORË

OBJEKTI: "SISTEMIM, ASFALTIM RRUGA MOJRE DHE FIORET GJEC KODER, NJA PREZE, BASHKIA VORE"

Emertimi: PROFILET TERTHORE



"ARABEL - STUDIO" Sh.p.k
Adresa: Njesia Bashkiake nr.7, Rruga "Frosina Plaku", Pallati 21, Hyrja 1, Kati 2, Tirane.
Email: arabelstudio@gmail.com

Drejtesues i projektit

Adm. Ana NISHKU
Inxh. Ardi ARKAXHIU

Projektues

Nd. Ardi ARKAXHIU
Ark. Rigert HYRA
Gjeo. Irfan BEGAJ
Elek. Altin ALLKAJ
Top. Mustafa HOXHAJ
Hid. Hajredin MURGU

SHKALLA FLETA

1 : 200 9- 06
Vorë 2018 Format A3

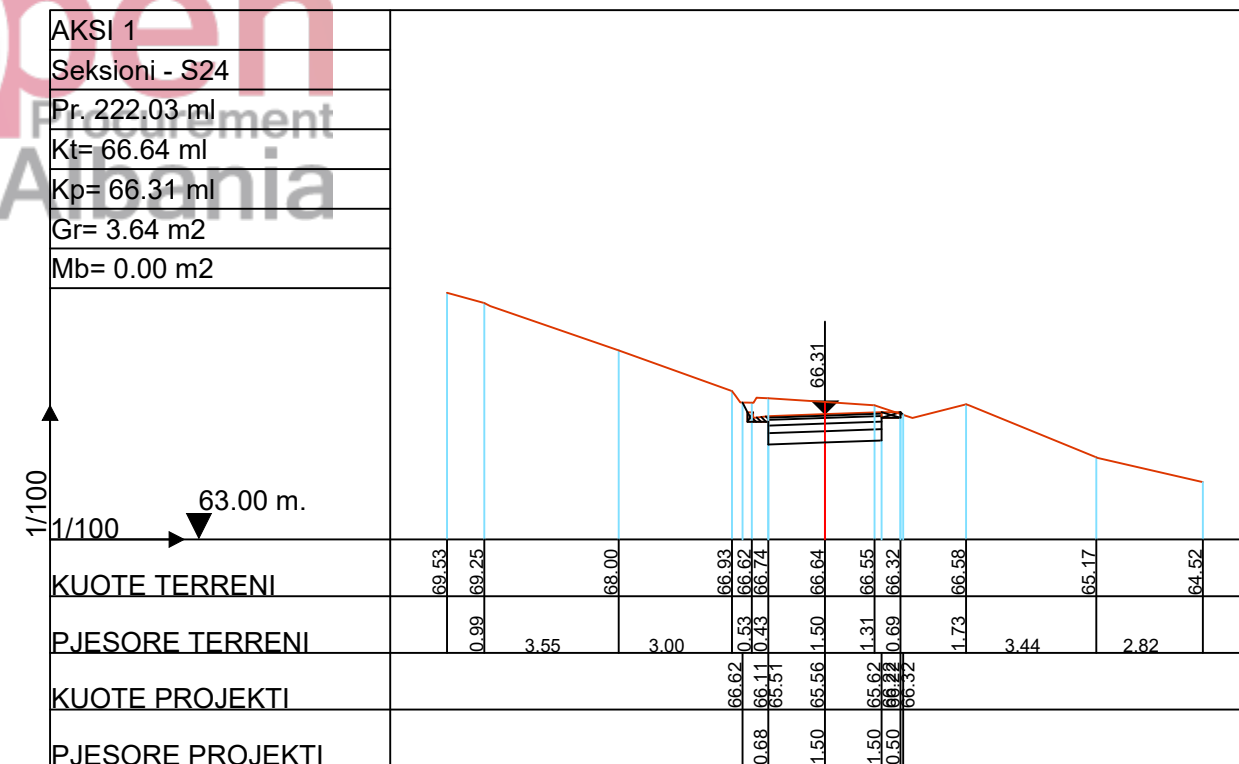
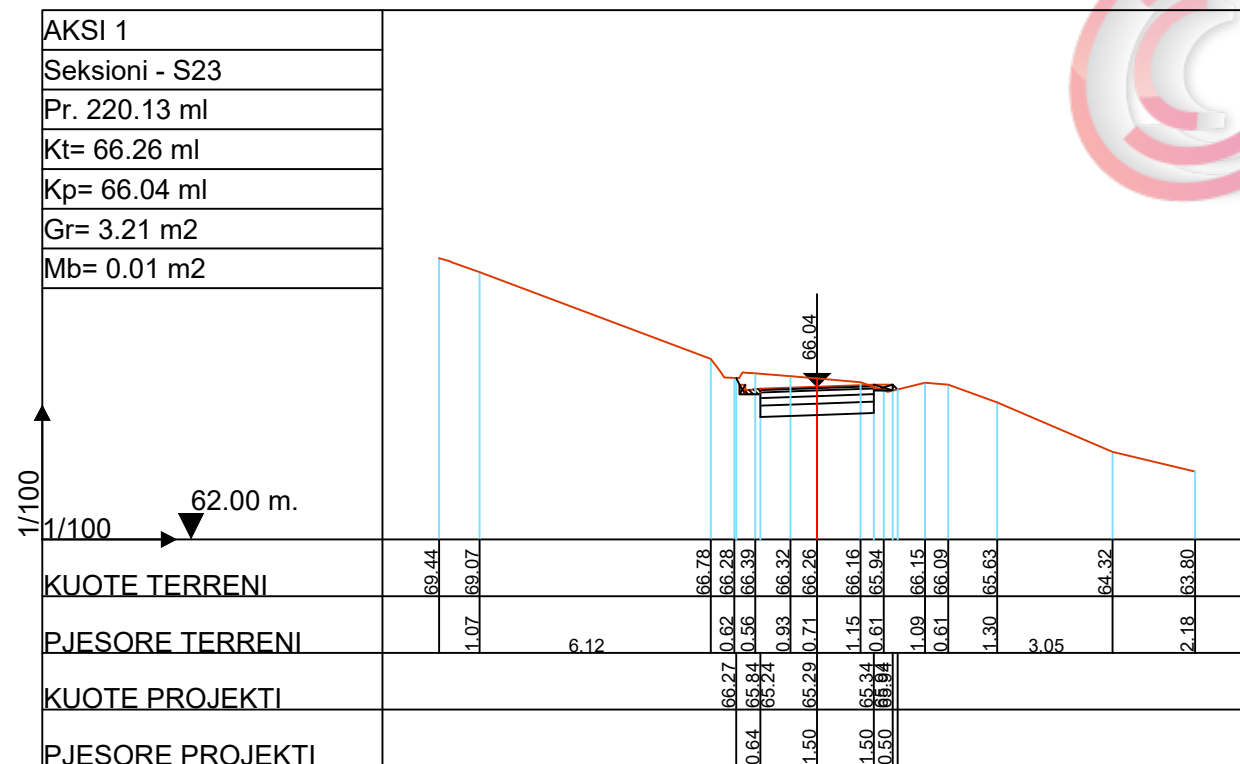
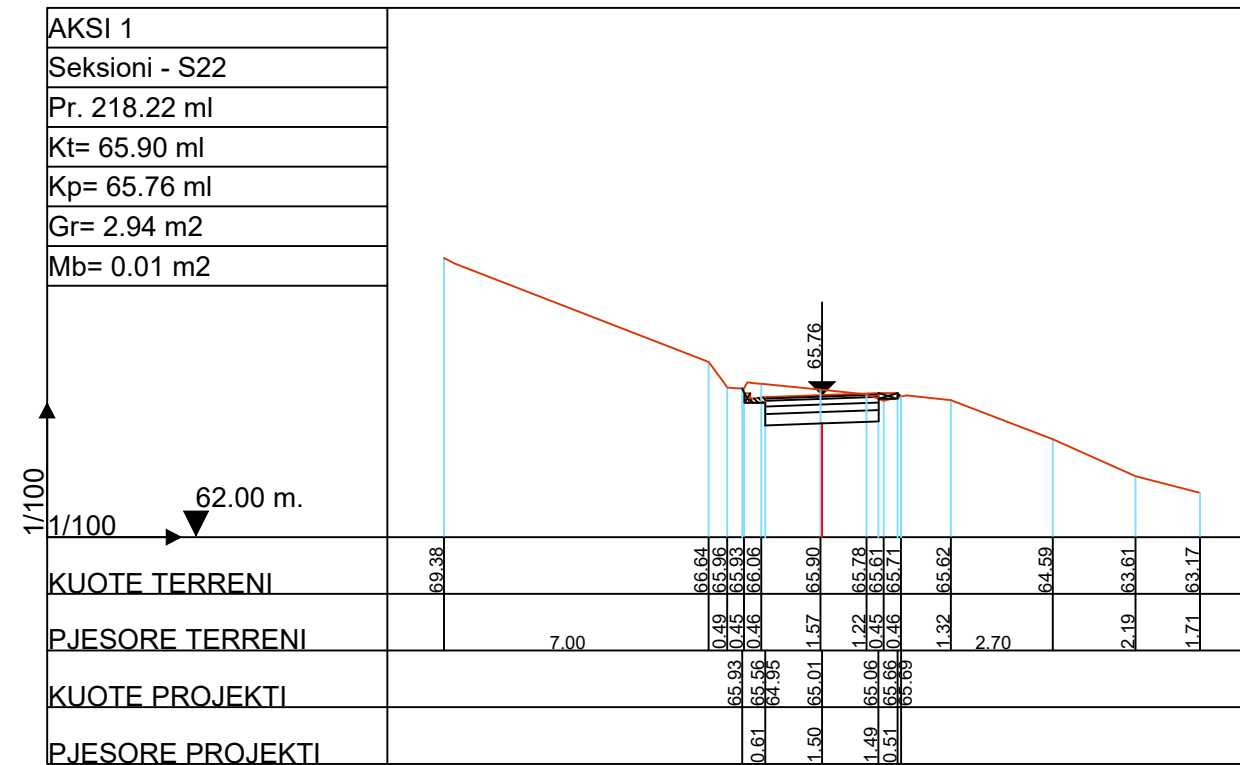
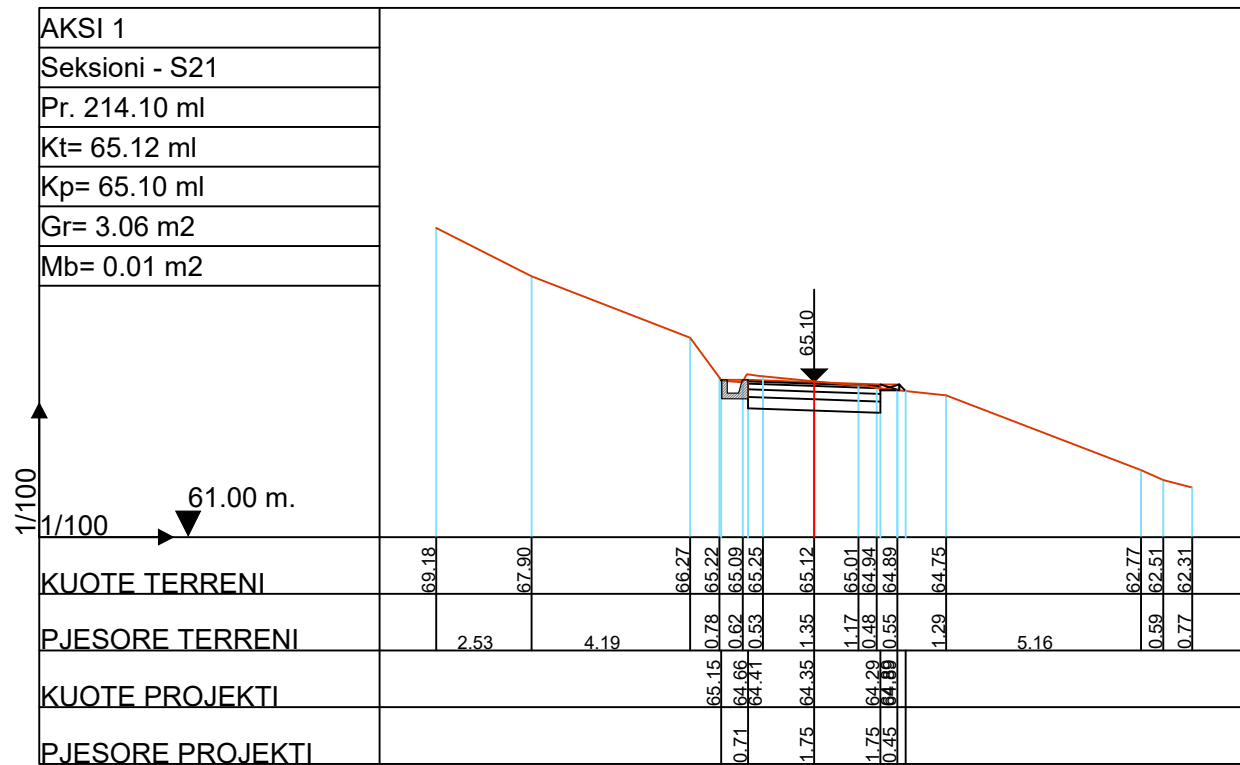

POROSITESI : BASHKIA VORË

OBJEKTI:"SISTEMIM,ASFALTIM RRUGA MOJRE DHE FIORET GJEC KODER, NJA PREZE,BASHKIA VORE"

Emertimi: PROFILET TERTHORE
"ARABEL - STUDIO" Sh.p.k



Adresa:Njesia Bashkiake nr.7, Rruga "Frosina Plaku", Pallati 21, Hyrja 1, Kati 2, Tirane.
Email: arabelstudio@gmail.com

Drejtesues i projektit

Adm. Ana NISHKU
Inxh. Ardi ARKAXHIU

Projektues

Nd. Ardi ARKAXHIU
Ark.Rigert HYRA
Gjeo.Irfan BEGAJ
Elek. Altin ALLKAJ
Top. Mustafa HOXHAI
Hid. Hajredin MURGU

SHKALLA FLETA

1 : 200 9- 07
Vorë 2018 Format A3

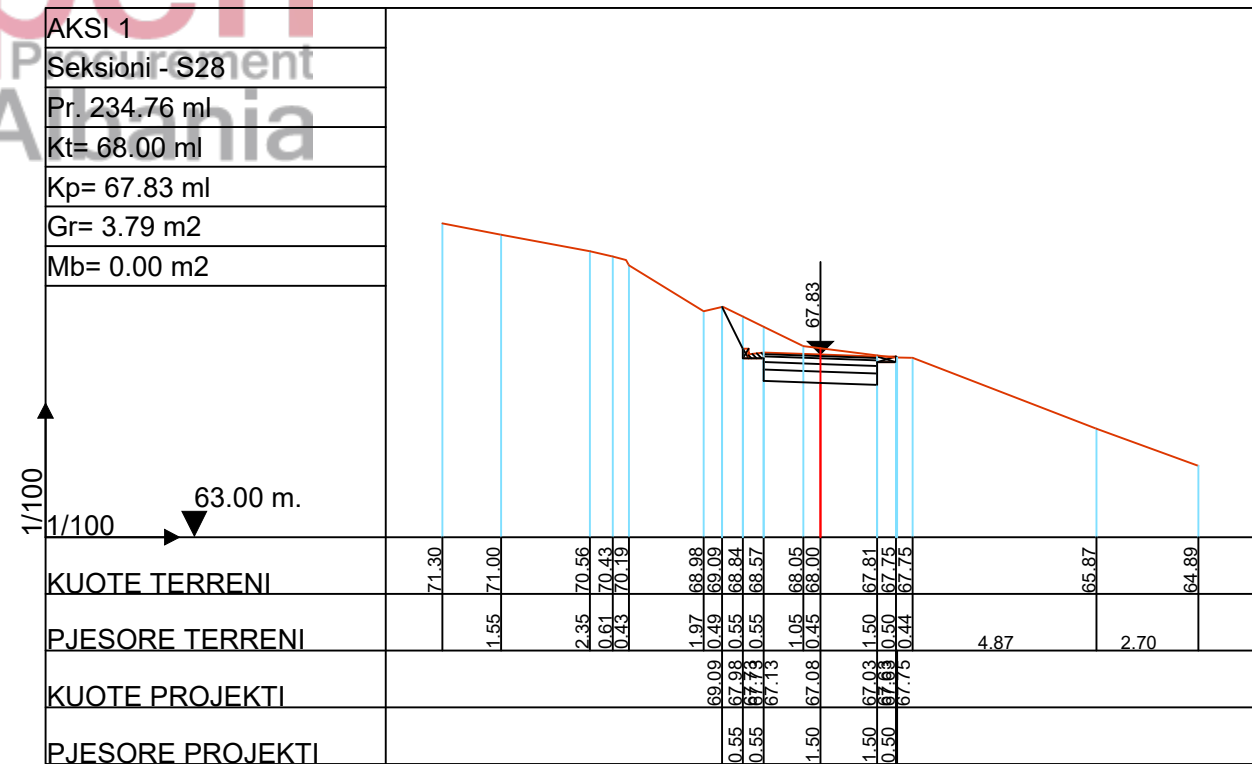
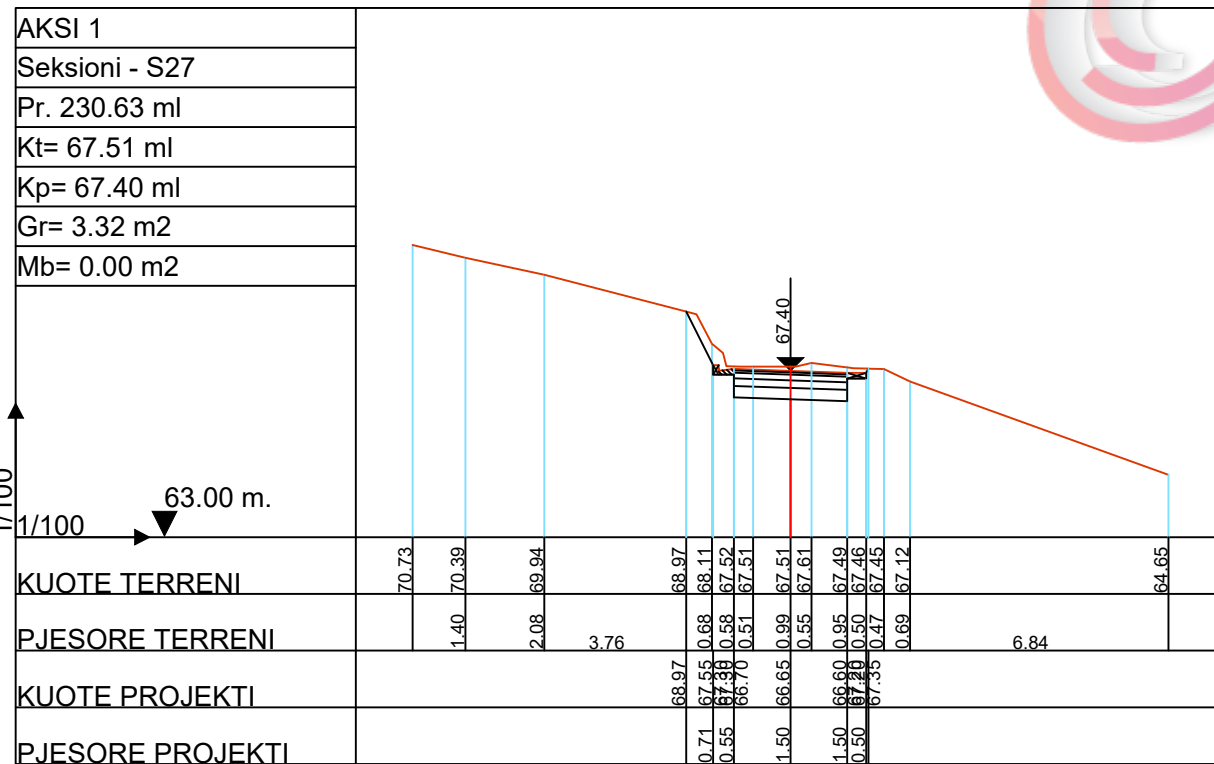
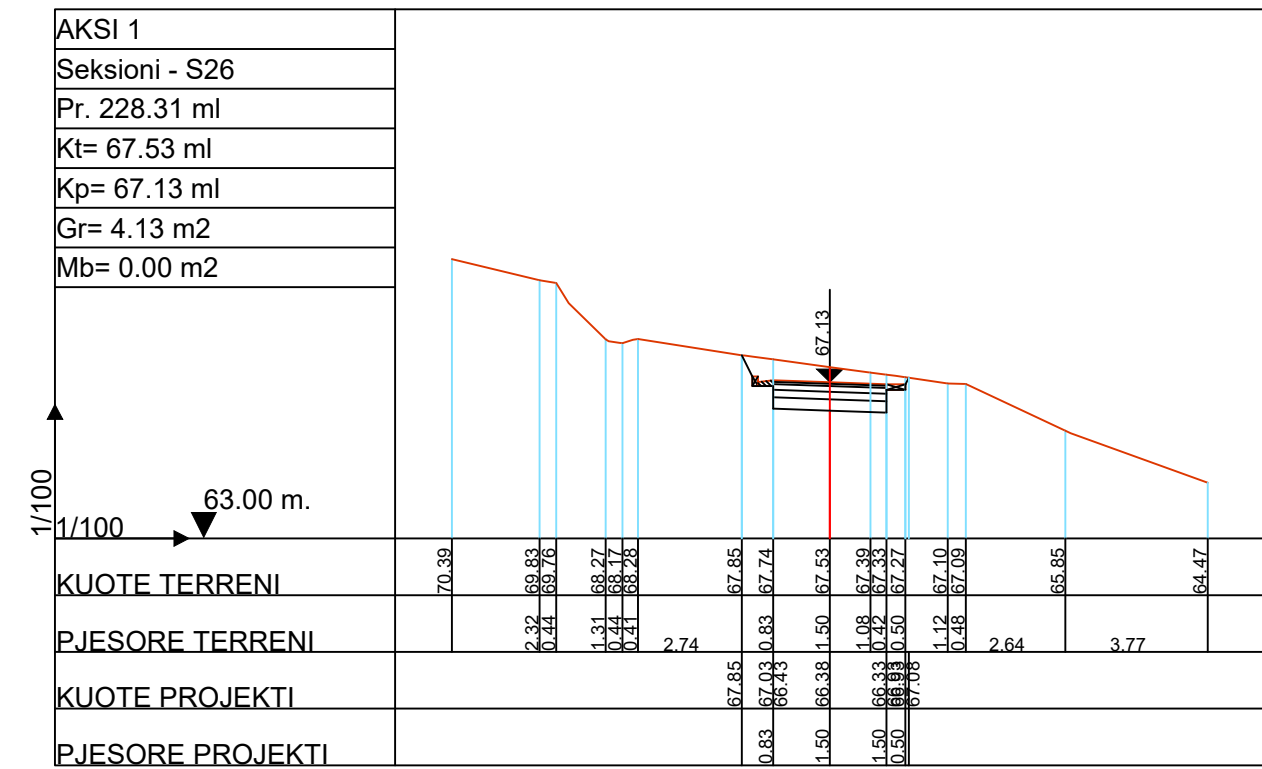
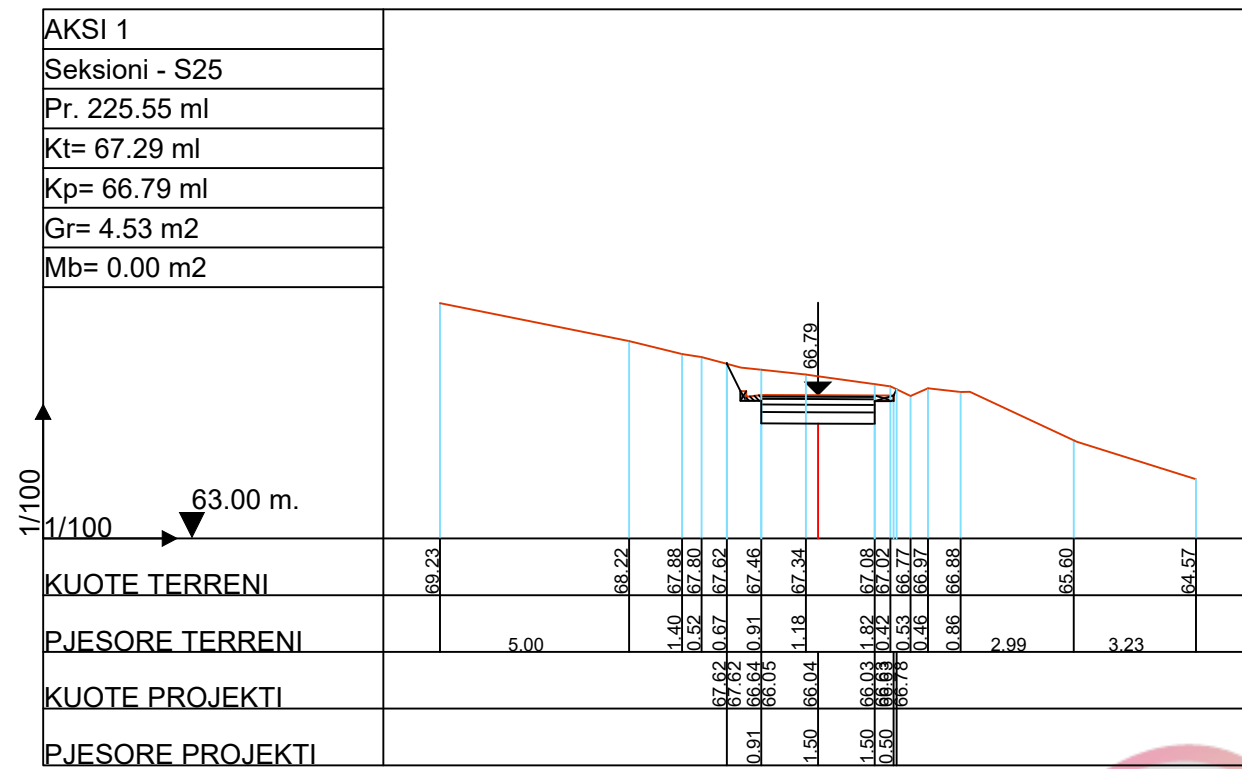

POROSITESI : BASHKIA VORË

OBJEKTI:"SISTEMIM,ASFALTIM RRUGA MOJRE DHE FIORET GJEC KODER, NJA PREZE,BASHKIA VORE"

Emertimi: PROFILET TERTHORE



"ARABEL - STUDIO" Sh.p.k

Adresa:Njesia Bashkiake nr.7, Rruga "Frosina Plaku", Pallati 21, Hyrja 1, Kati 2, Tirane. Email: arabelstudio@gmail.com

Drejtues i projektit

Adm. Ana NISHKU

Inxh. Ardi ARKAXHIU

Projektues

Nd. Ardi ARKAXHIU

Ark.Rigert HYRA

Gjeo.Irfan BEGAJ

Elek. Altin ALLKAJ

Top. Mustafa HOXHAJ

Hid. Hajredin MURGU

SHKALLA

1 : 200

Vorë 2018

FLETA

9- 08

Format A3

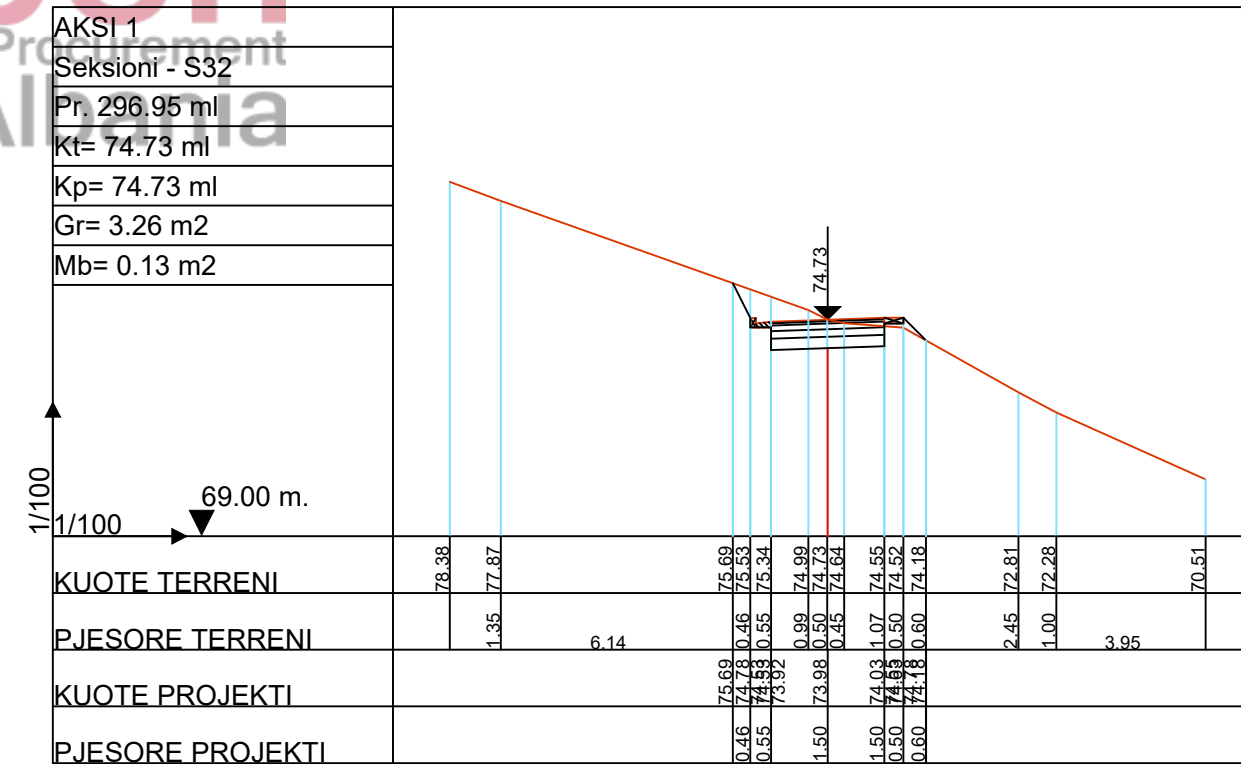
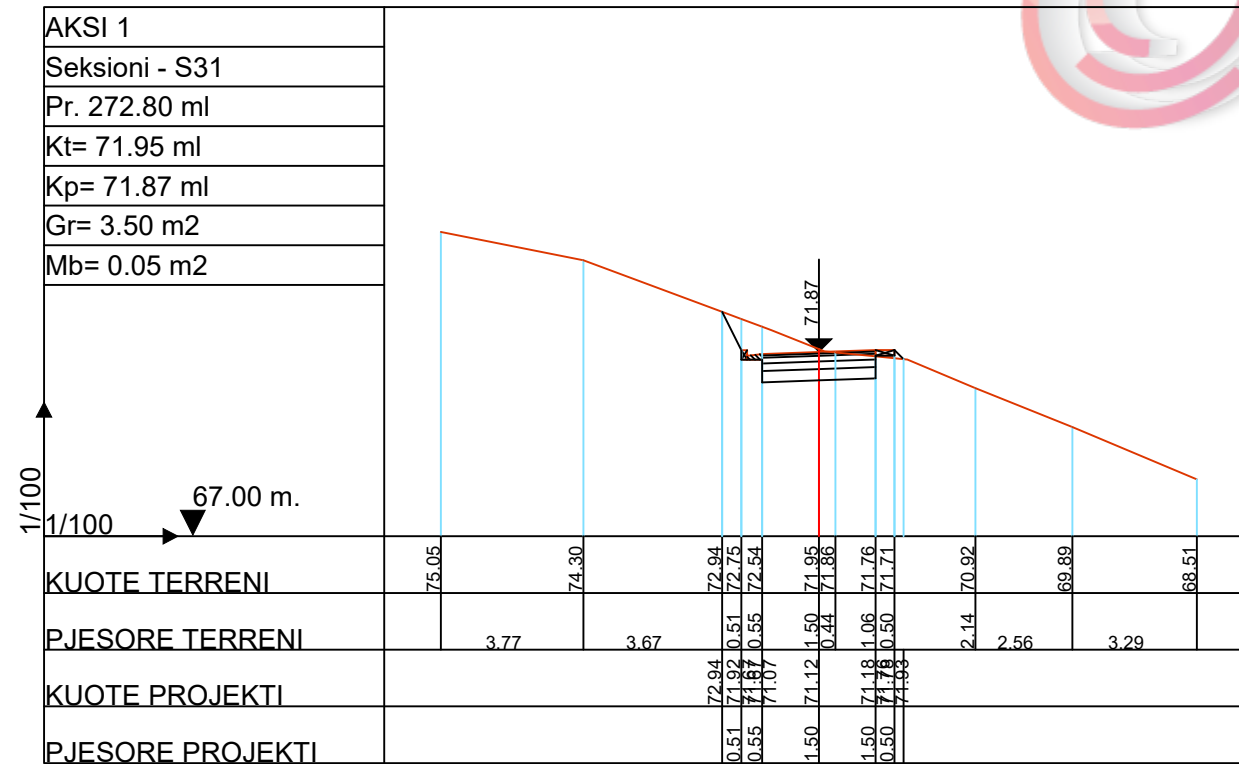
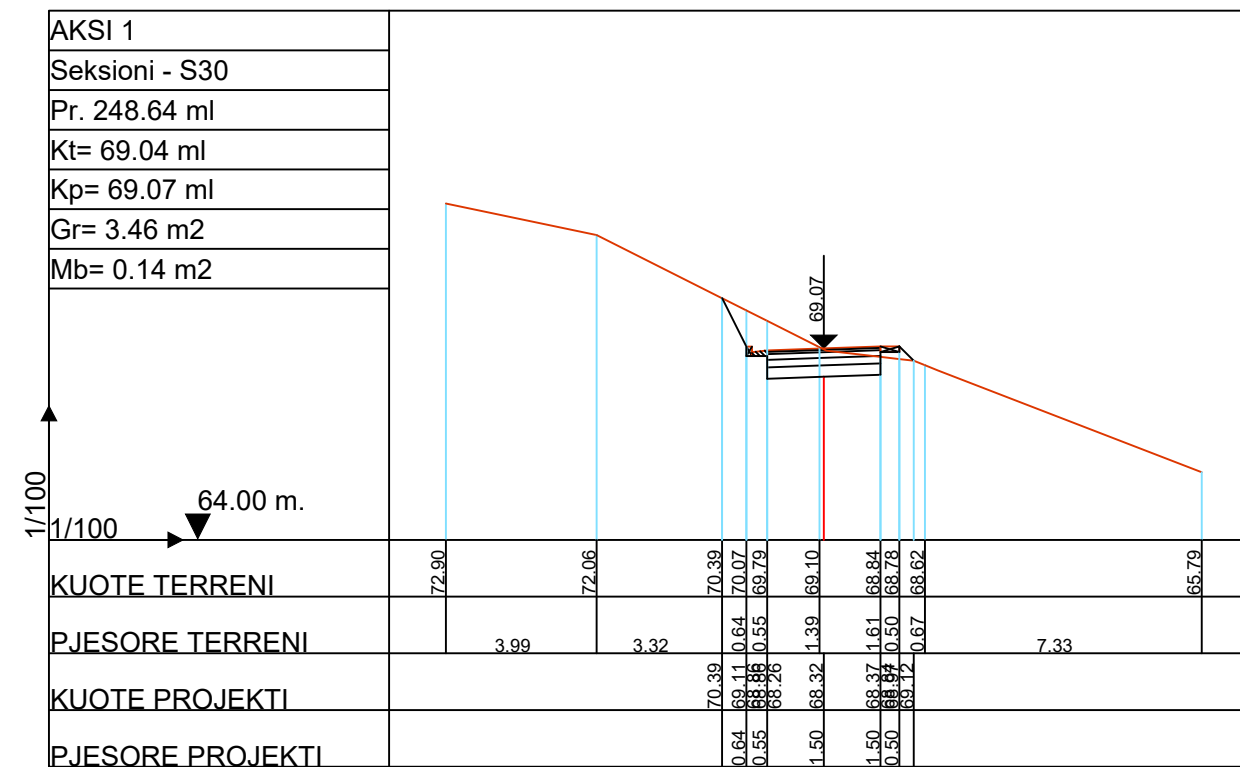
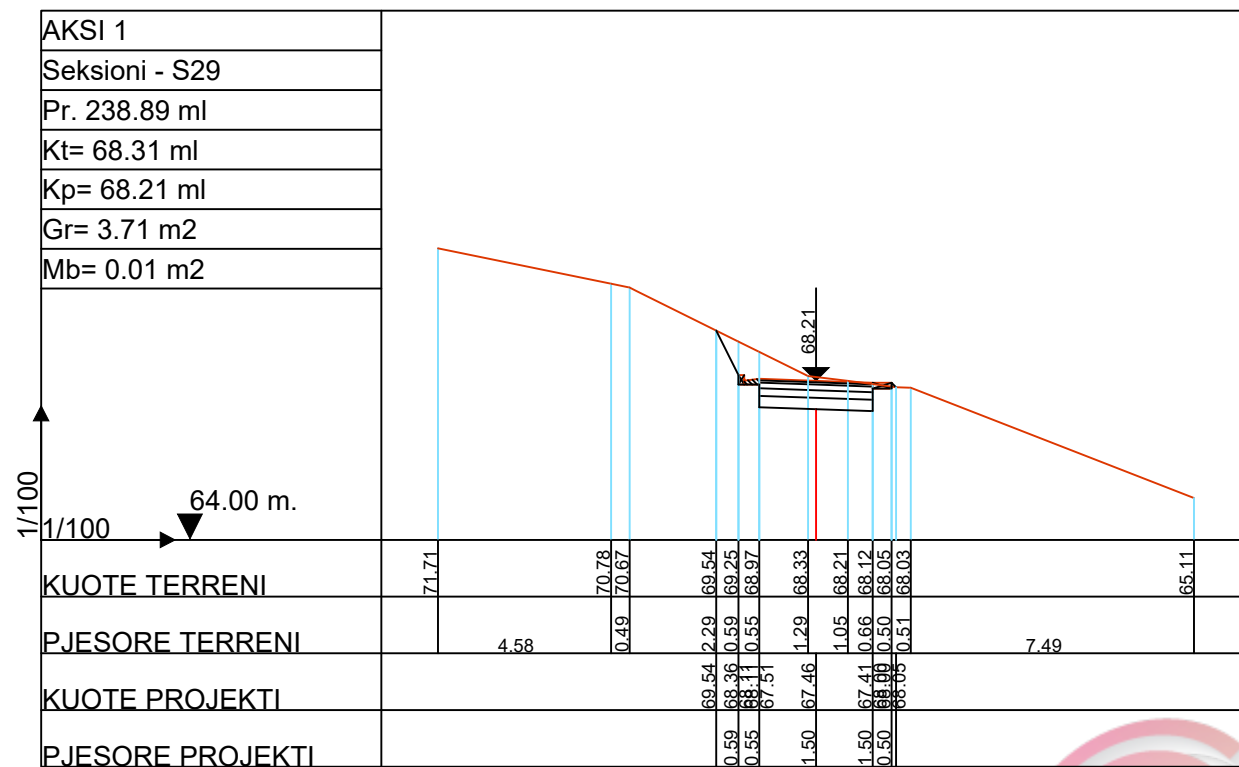

POROSITESI : BASHKIA VORË

OBJEKTI:"SISTEMIM,ASFALTIM RRUGA MOJRE DHE FIORET GJEC KODER, NJA PREZE,BASHKIA VORE"

Emertimi: PROFILET TERTHORE



"ARABEL - STUDIO" Sh.p.k
Adresa:Njesia Bashkiake nr.7, Rruga "Frosina Plaku", Pallati 21, Hyrja 1, Kati 2,Tirane.
Email: arabelstudio@gmail.com

Drejtesues i projektit

Adm. Ana NISHKU
Inxh. Ardi ARKAXHIU

Projektues

Nd. Ardi ARKAXHIU
Ark.Rigert HYRA
Gjeo.Irfan BEGAJ
Elek. Altin ALLKAJ
Top. Mustafa HOXHAI
Hid. Hajredin MURGU

SHKALLA FLETA

1 : 200 9- 09
Vorë 2018 Format A3

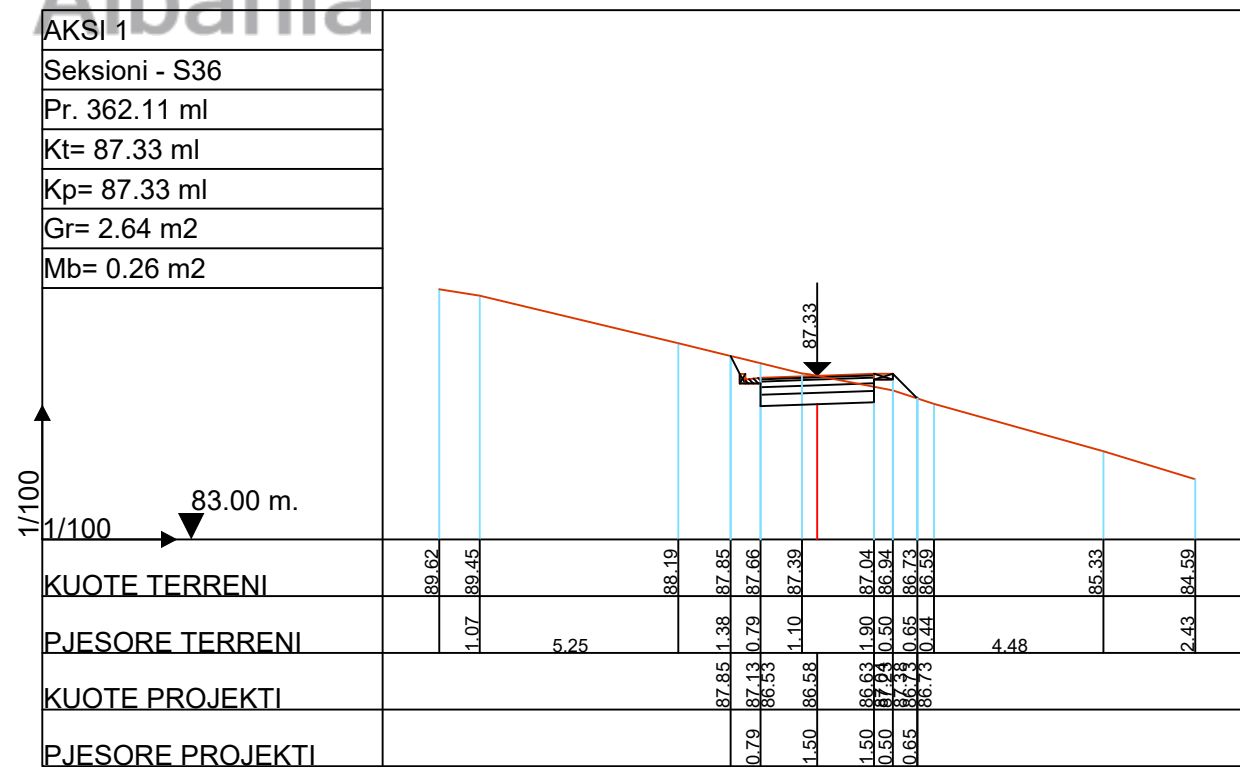
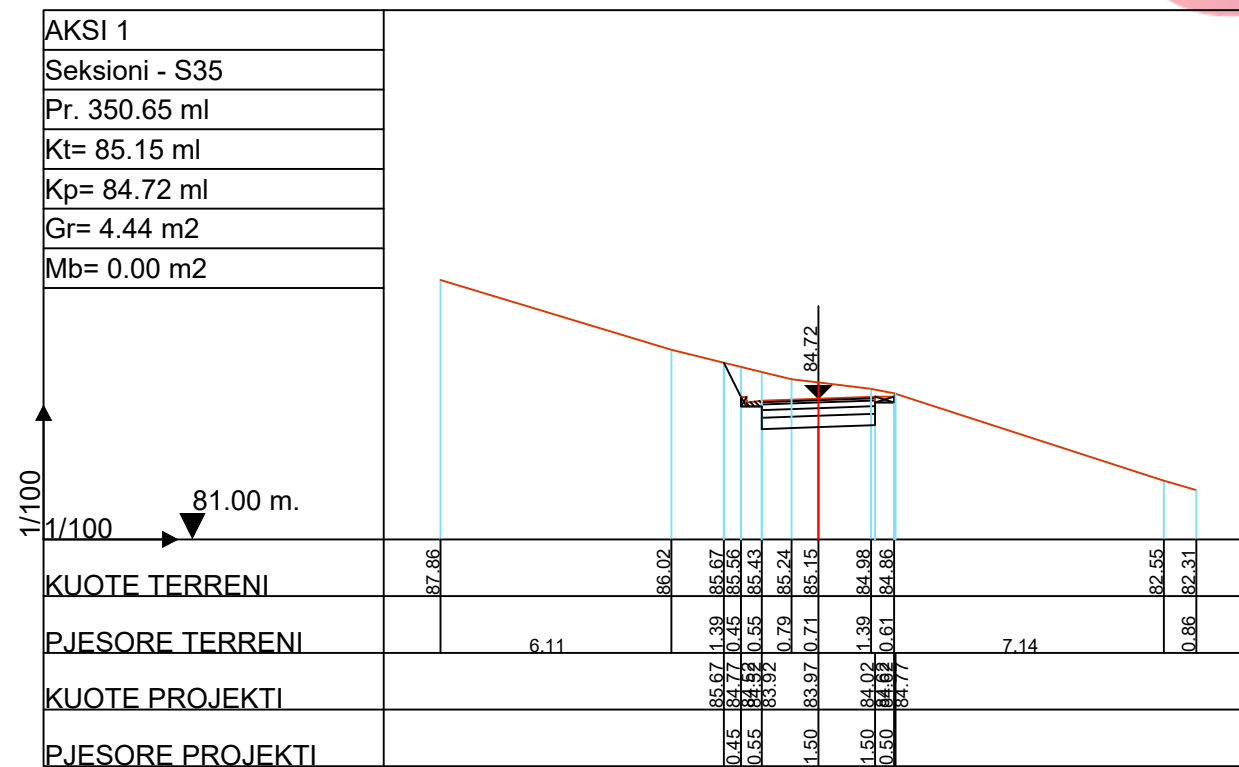
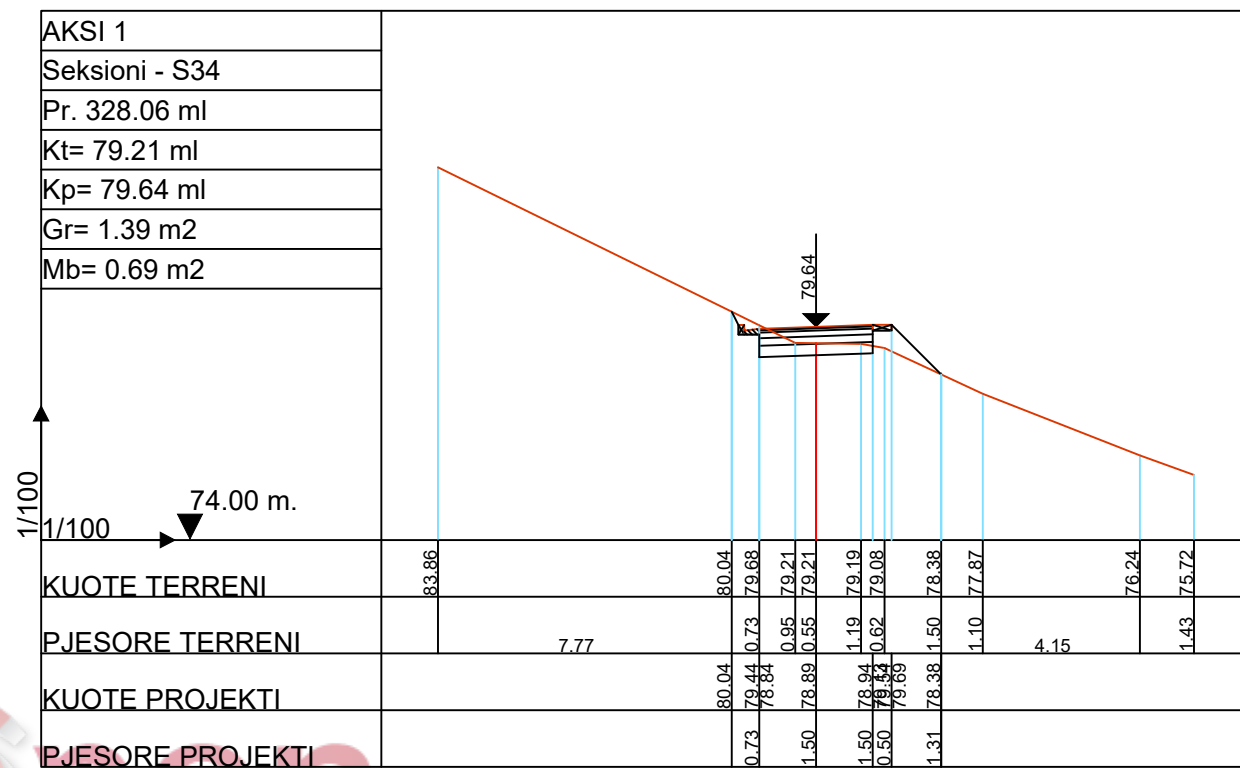
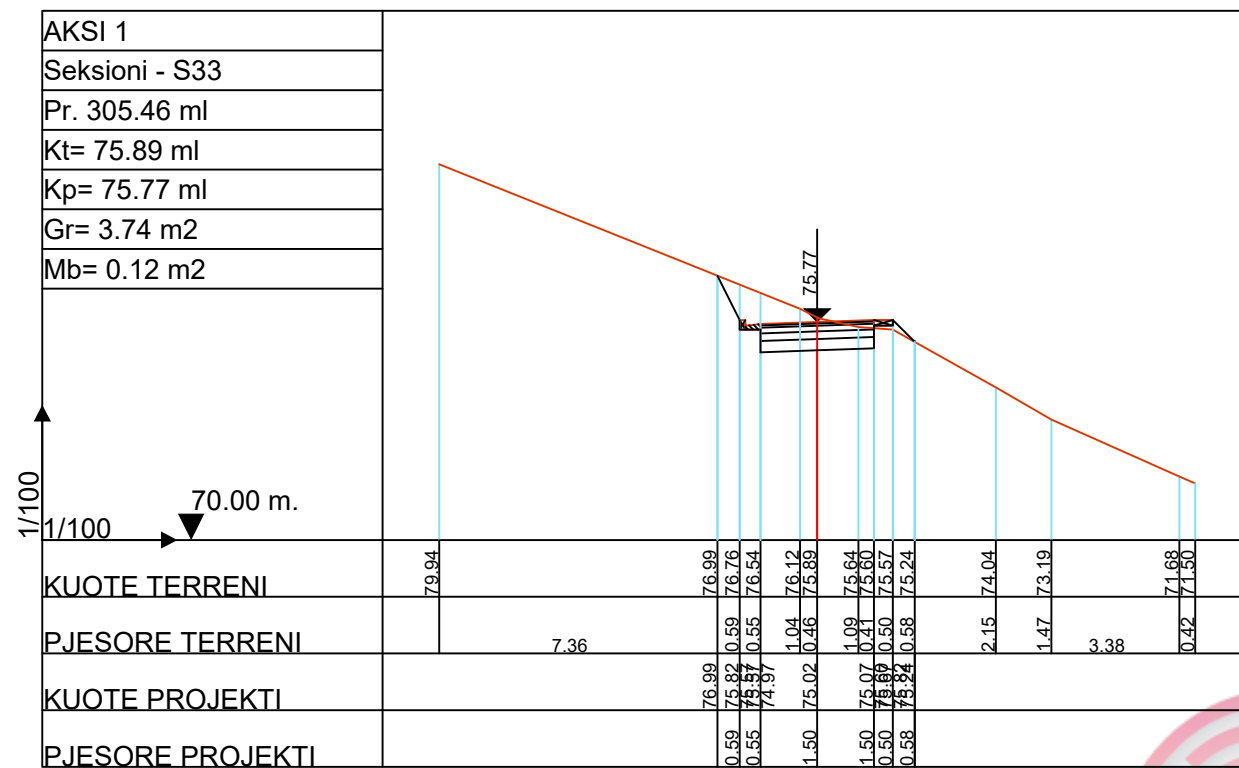

POROSITESI : BASHKIA VORË
 OBJEKTI:"SISTEMIM,ASFALTIM RRUGA MOJRE DHE FIORET GJEC KODER, NJA PREZE,BASHKIA VORE"

Emertimi: PROFILET TERTHORE
"ARABEL - STUDIO" Sh.p.k
 Adresa:Njesia Bashkiake nr.7, Rruga "Frosina Plaku", Pallati 21, Hyrja 1, Kati 2, Tirane.
 Email: arabelstudio@gmail.com

Drejtesues i projektit
 Adm. Ana NISHKU
 Inxh. Ardi ARKAXHIU

Projektues
 Nd. Ardi ARKAXHIU
 Ark.Riget HYRA
 Gjeo.Irfan BEGAJ

Elek. Altin ALLKAJ
 Top. Mustafa HOXHAI
 Hid. Hajredin MURGU

SHKALLA
 1 : 200
 Vorë 2018

FLETA
 9- 10
 Format A3

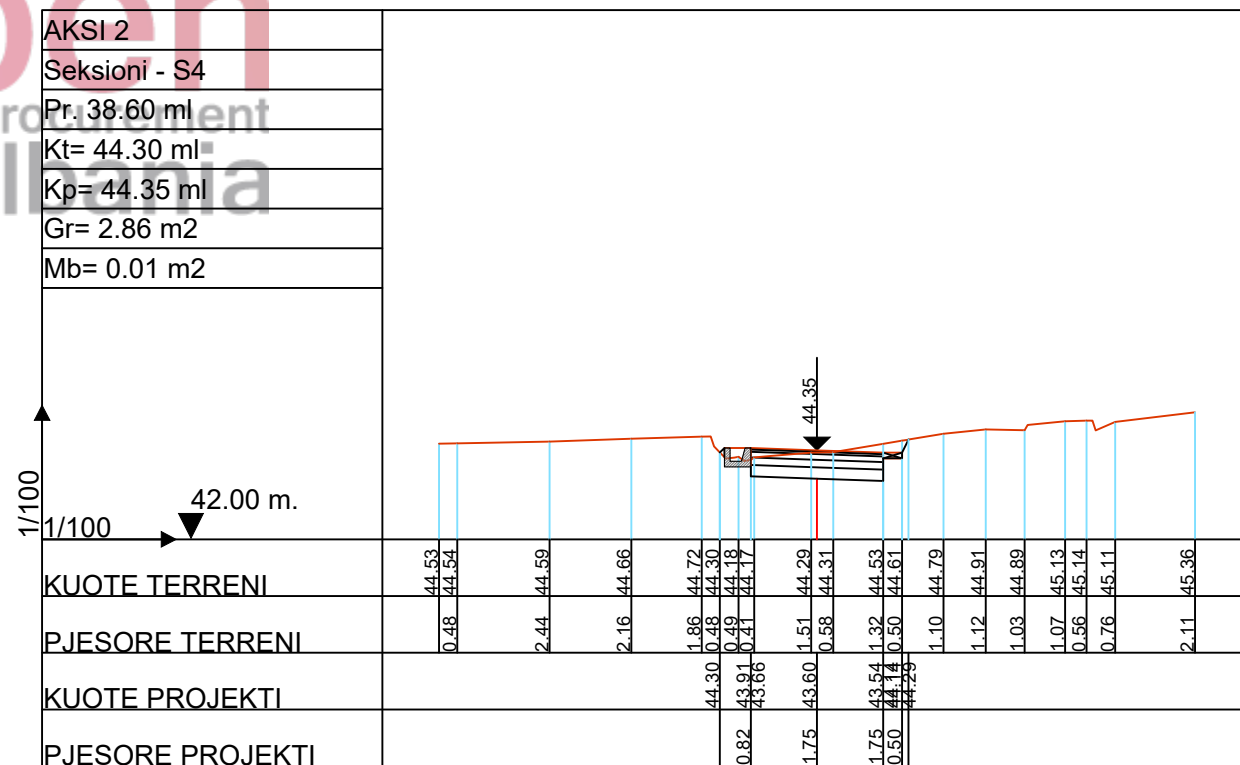
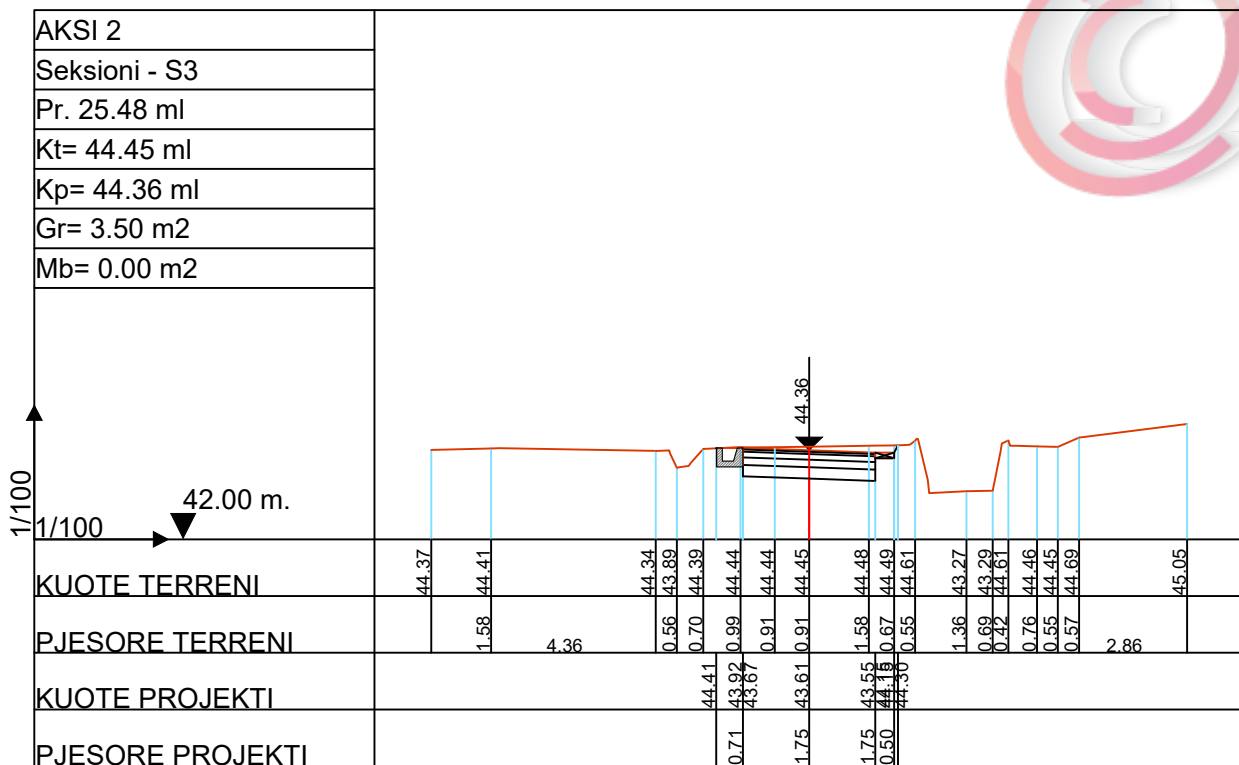
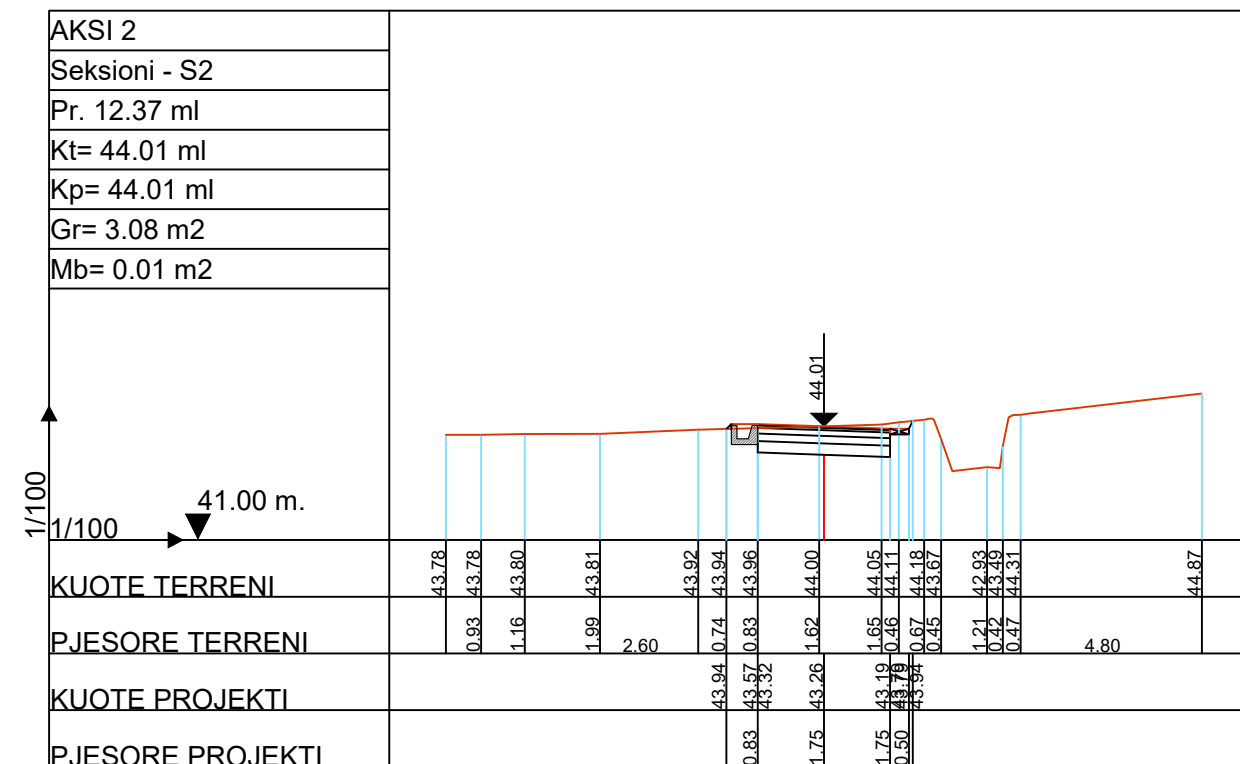
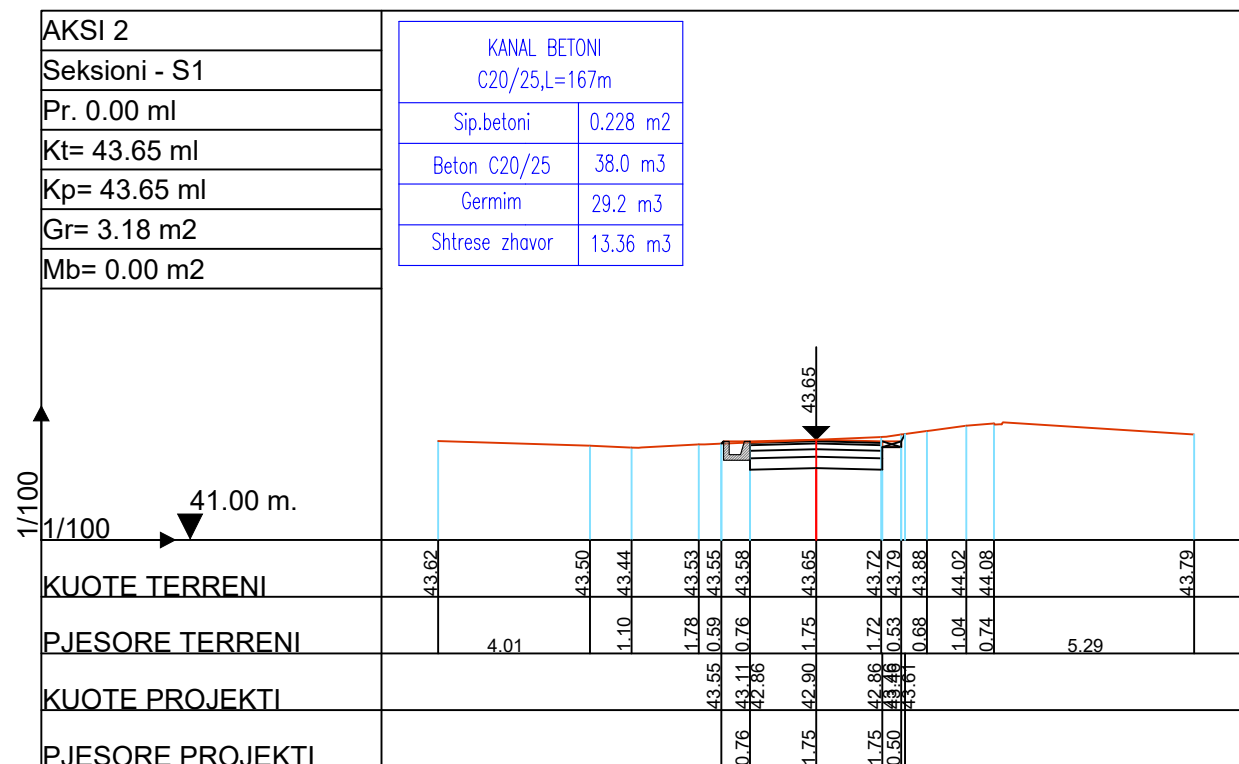

POROSITESI : BASHKIA VORË
 OBJEKTI:"SISTEMIM,ASFALTIM RRUGA MOJRE DHE FIORET GJEC KODER, NJA PREZE,BASHKIA VORE"

Emertimi: PROFILET TERTHORE
"ARABEL - STUDIO" Sh.p.k
 Adresa:Njesia Bashkiake nr.7, Rruga "Frosina Plaku",
 Pallati 21, Hyrja 1, Kati 2, Tirane.
 Email: arabelstudio@gmail.com

Drejtesues i projektit
 Adm. Ana NISHKU
 Inxh. Ardi ARKAXHIU

Projektues
 Nd. Ardi ARKAXHIU
 Ark.Rigert HYRA
 Gjeo.Irfan BEGAJ
 Elek. Altin ALLKAJ
 Top. Mustafa HOXHAJ
 Hid. Hajredin MURGU

SHKALLA
 1 : 200
 Vorë 2018
 FLETA
 9- 11
 Format A3

AKSI 2
 Seksioni - S5
 Pr. 63.60 ml
 Kt= 45.00 ml
 Kp= 45.00 ml
 Gr= 2.67 m2
 Mb= 0.25 m2

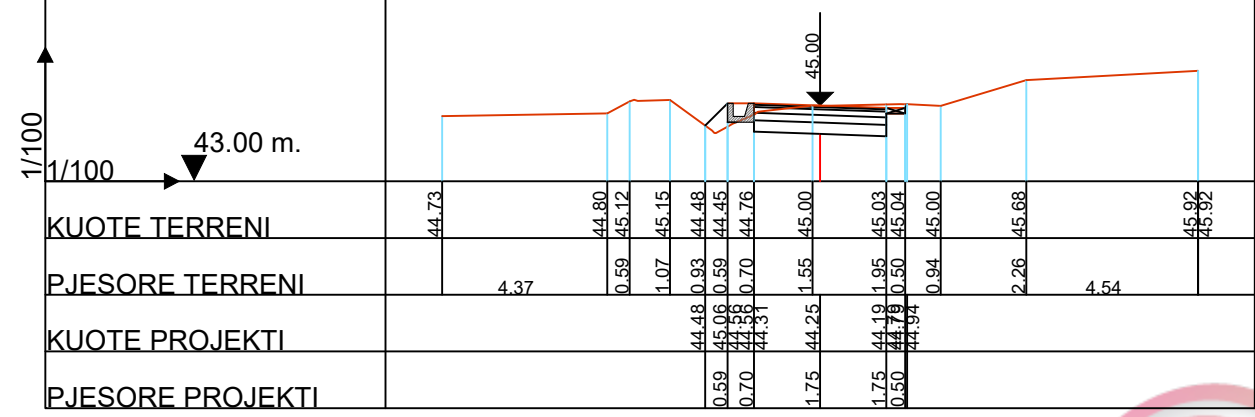

AKSI 2
 Seksioni - S6
 Pr. 83.68 ml
 Kt= 45.57 ml
 Kp= 45.57 ml
 Gr= 2.64 m2
 Mb= 0.25 m2

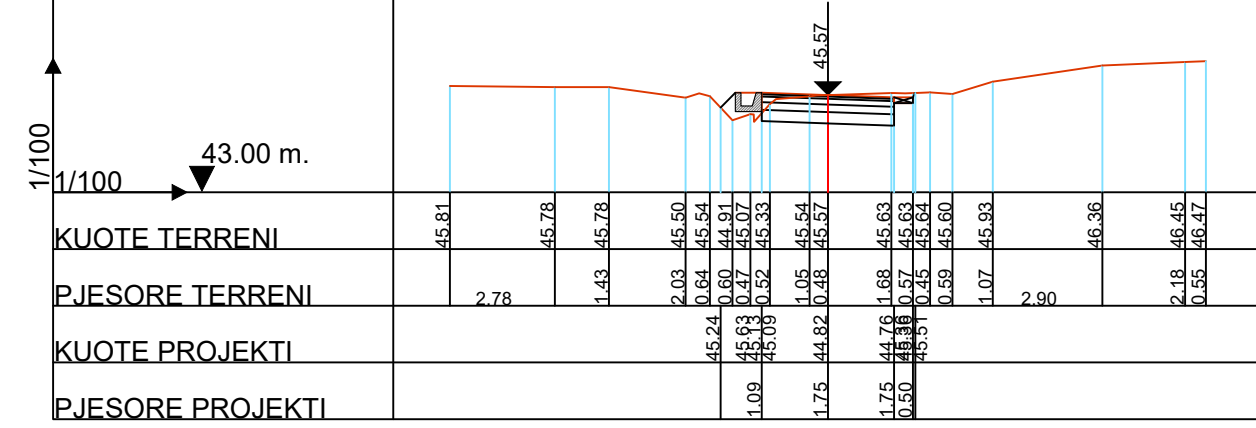

AKSI 2
 Seksioni - S7
 Pr. 90.65 ml
 Kt= 45.91 ml
 Kp= 45.82 ml
 Gr= 3.20 m2
 Mb= 0.03 m2

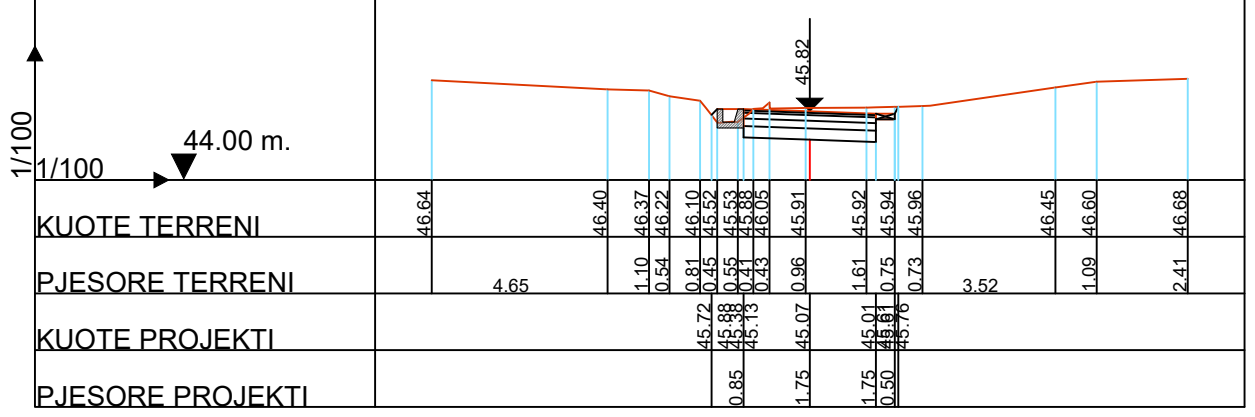

AKSI 2
 Seksioni - S8
 Pr. 97.61 ml
 Kt= 46.27 ml
 Kp= 46.16 ml
 Gr= 3.66 m2
 Mb= 0.00 m2

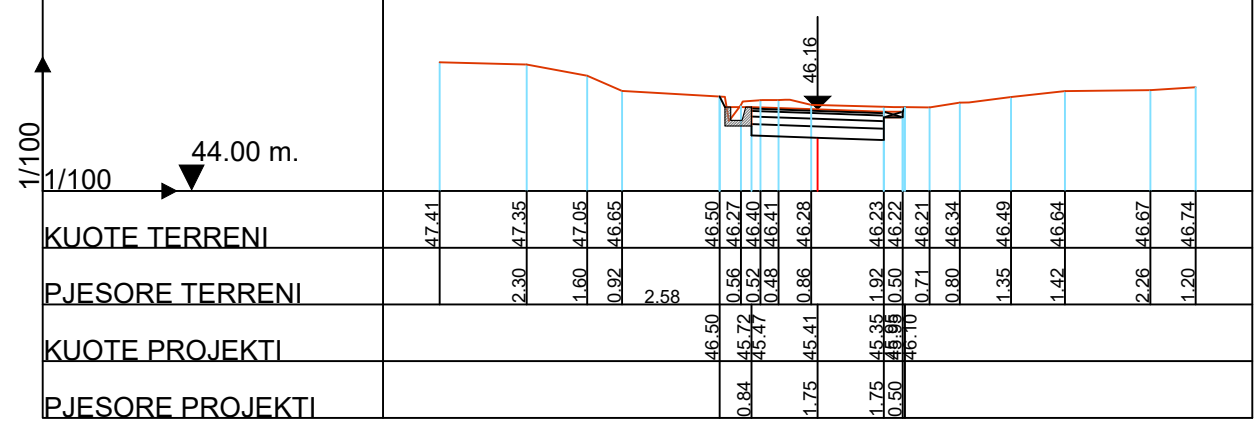

POROSITESI : BASHKIA VORË
 OBJEKTI: "SISTEMIM, ASFALTIM RRUGA MOJRE DHE FIORET GJEC KODER, NJA PREZE, BASHKIA VORE"

Emertimi: PROFILET TERTHORE
"ARABEL - STUDIO" Sh.p.k
 Adresa: Njesia Bashkiake nr.7, Rruga "Frosina Plaku", Pallati 21, Hyrja 1, Kati 2, Tirane.
 Email: arabelstudio@gmail.com

Drejtesues i projektit
 Adm. Ana NISHKU
 Inxh. Ardi ARKAXHIU

Projektues
 Nd. Ardi ARKAXHIU
 Ark. Rigert HYRA
 Gjeo. Irfan BEGAJ

Elek. Altin ALLKAJ
 Top. Mustafa HOXHAI
 Hid. Hajredin MURGU

SHKALLA
 1 : 200
 Vorë 2018

FLETA
 9- 12
 Format A3

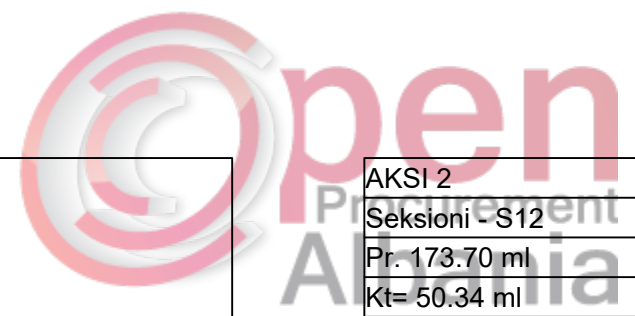
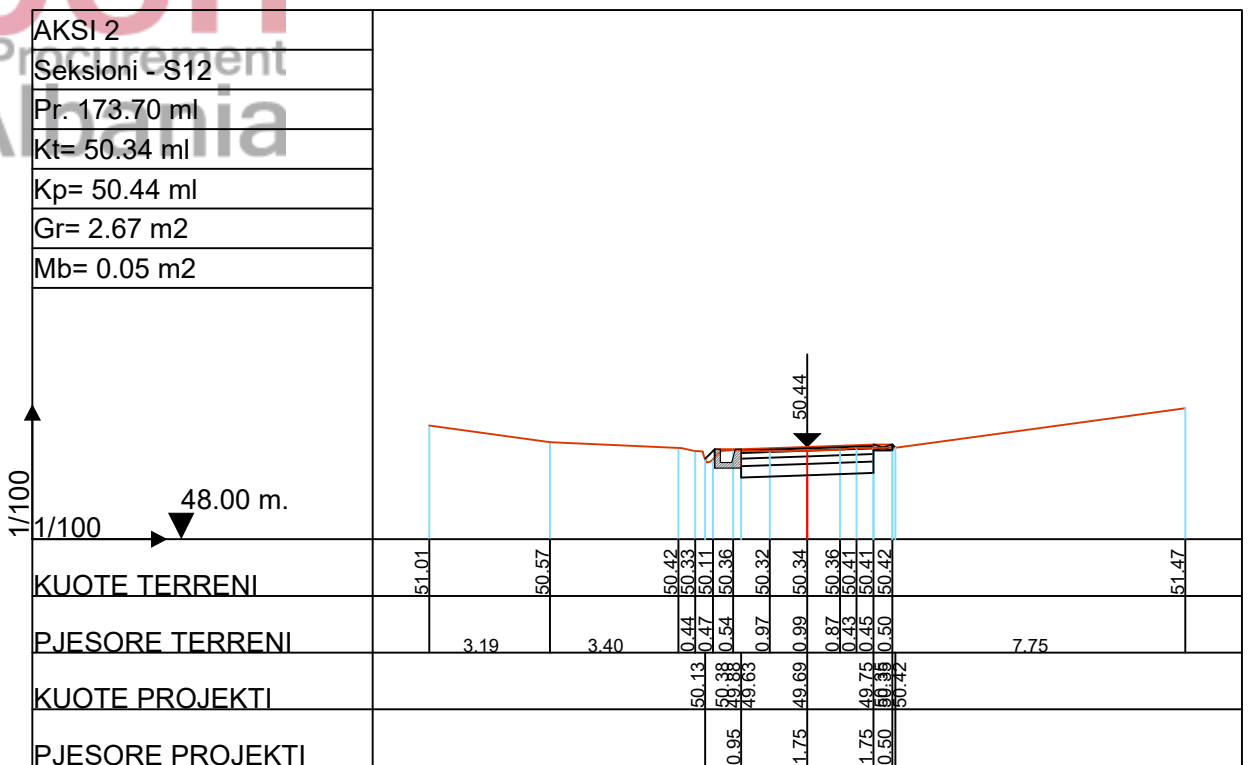
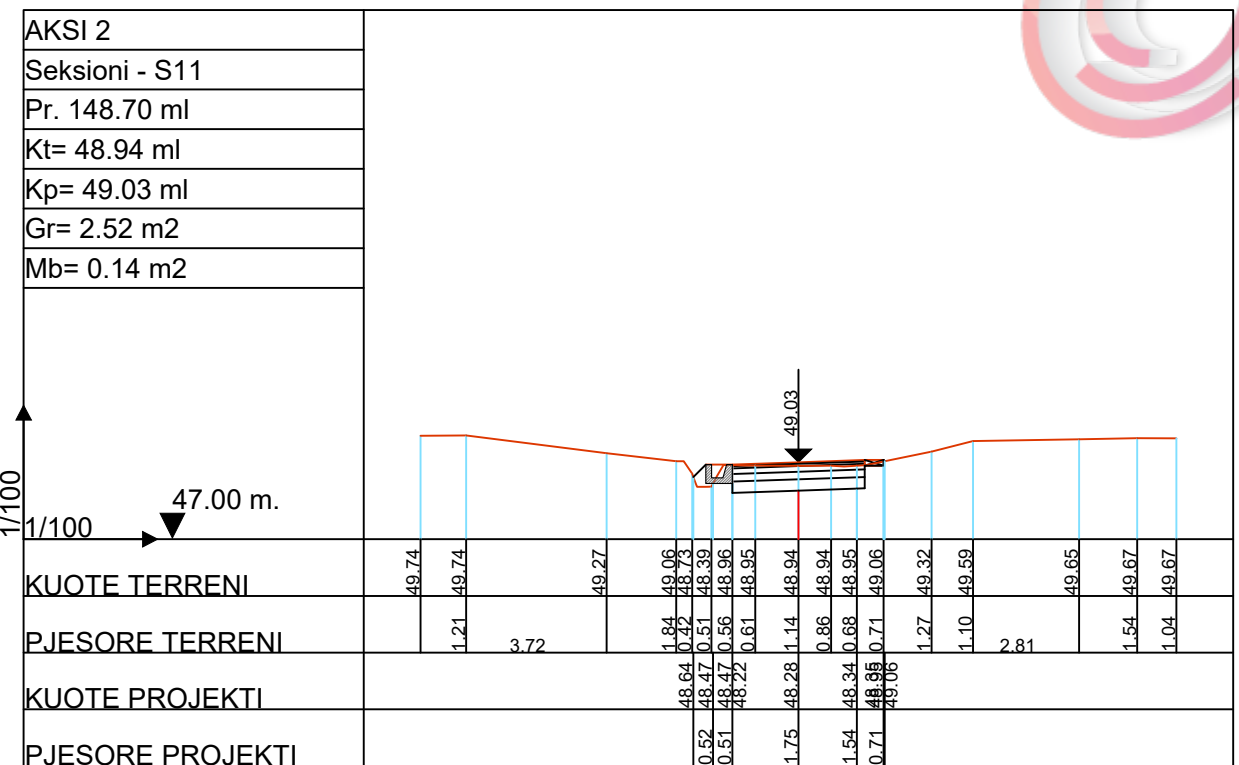
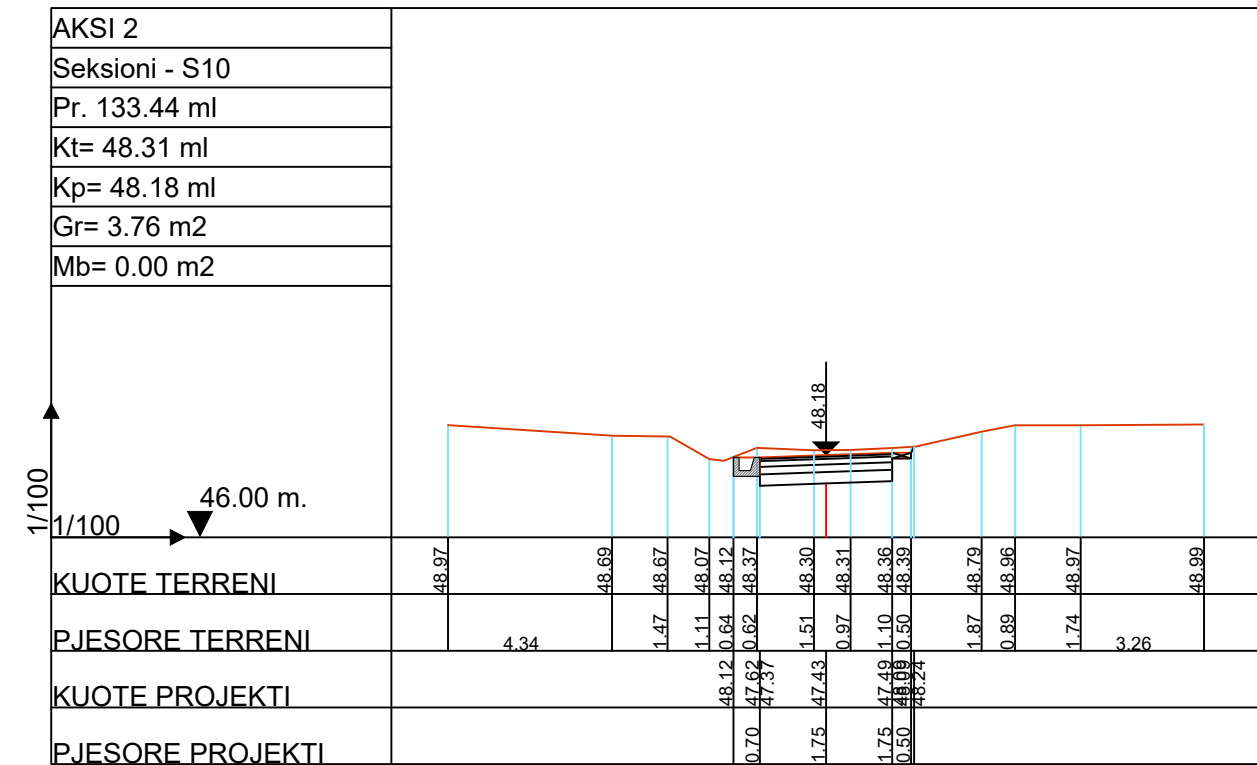
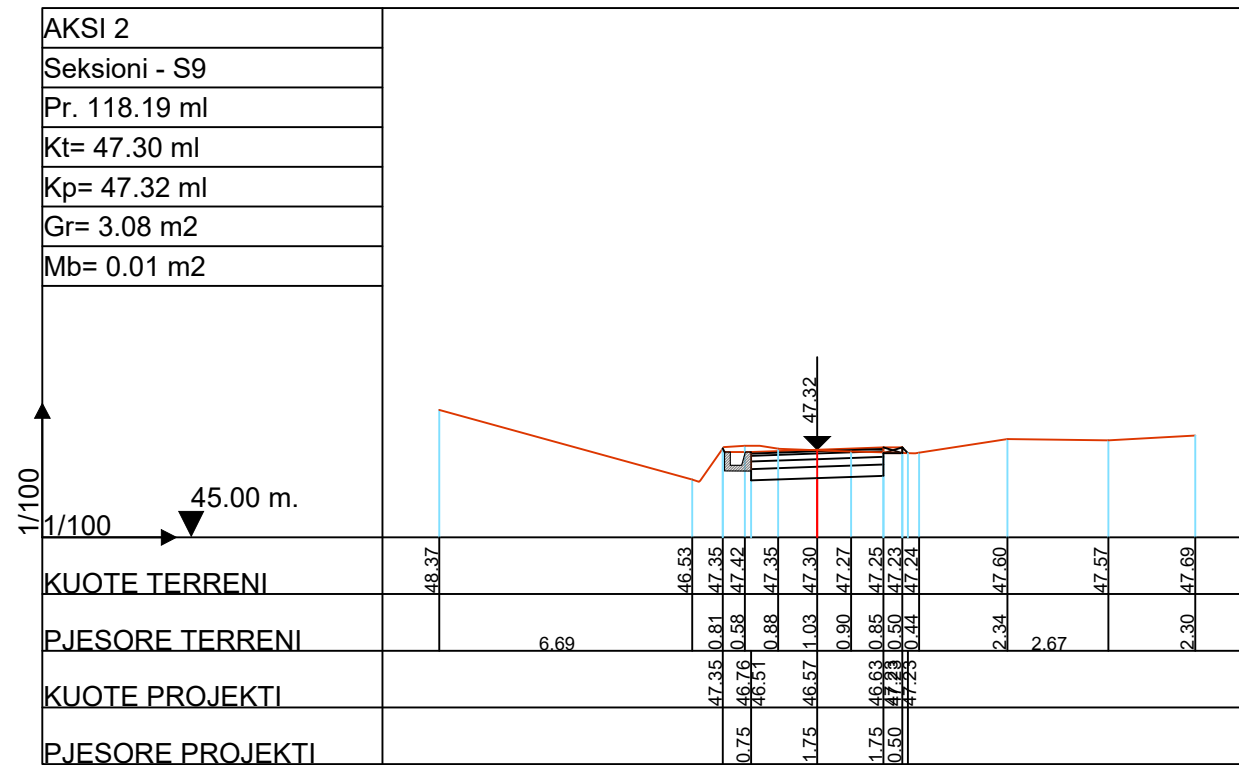

POROSITESI : BASHKIA VORË
 OBJEKTI: "SISTEMIM, ASFALTIM RRUGA MOJRE DHE FIORET GJEC KODER, NJA PREZE, BASHKIA VORE"

Emertimi: PROFILLET TERTHORE
"ARABEL - STUDIO" Sh.p.k
 Adresa: Njesia Bashkiae nr.7, Rruga "Frosina Plaku", Pallati 21, Hyrja 1, Kati 2, Tirane.
 Email: arabelstudio@gmail.com

Drejtesues i projektit
 Adm. Ana NISHKU
 Inxh. Ardi ARKAXHIU

Projektues
 Nd. Ardi ARKAXHIU
 Ark.Rigert HYRA
 Gjeo.Irfan BEGAJ

Elek. Altin ALLKAJ
 Top. Mustafa HOXHAJ
 Hid. Hajredin MURGU

SHKALLA
 1 : 200
 Vorë 2018

FLETA
 9- 13
 Format A3

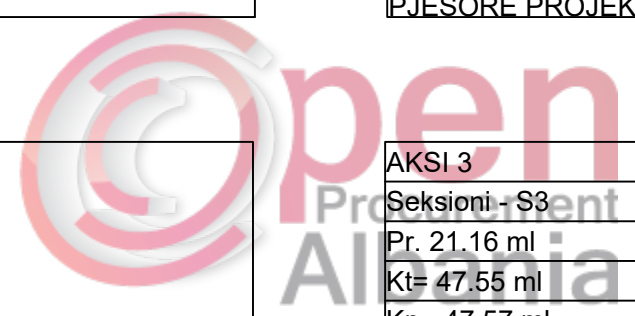
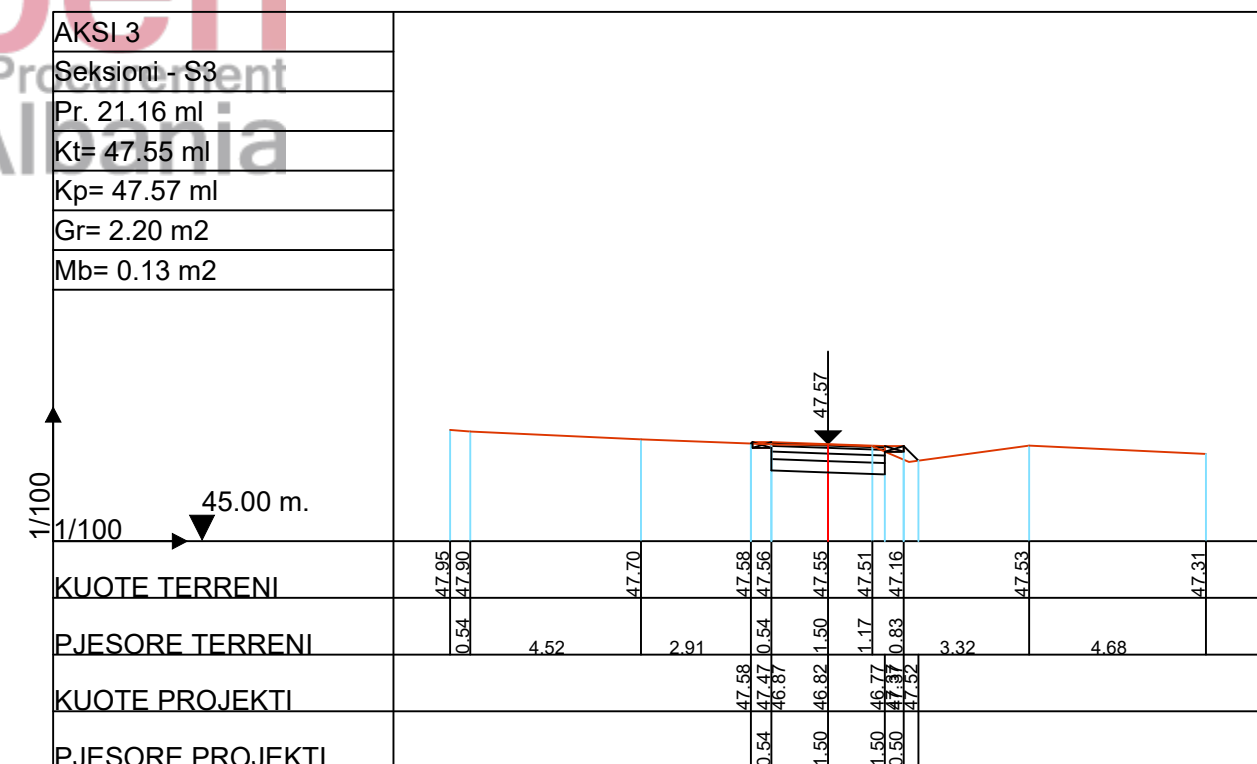
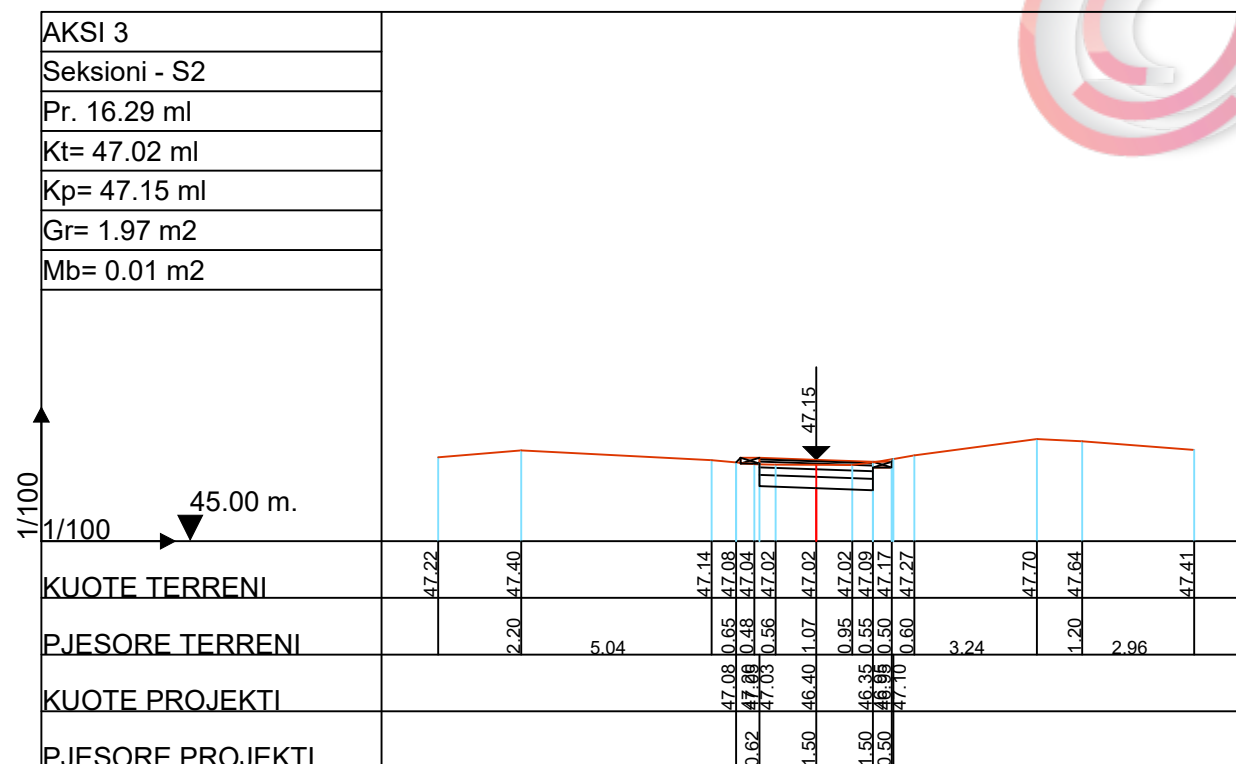
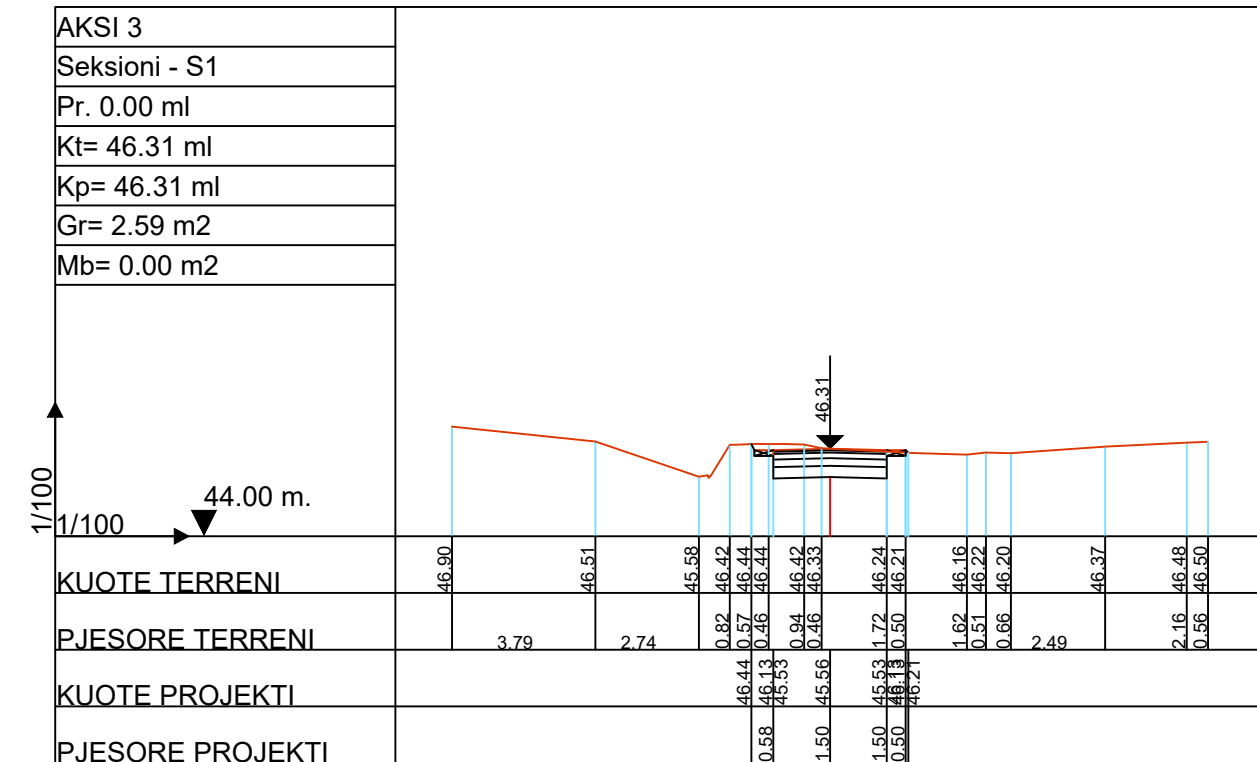
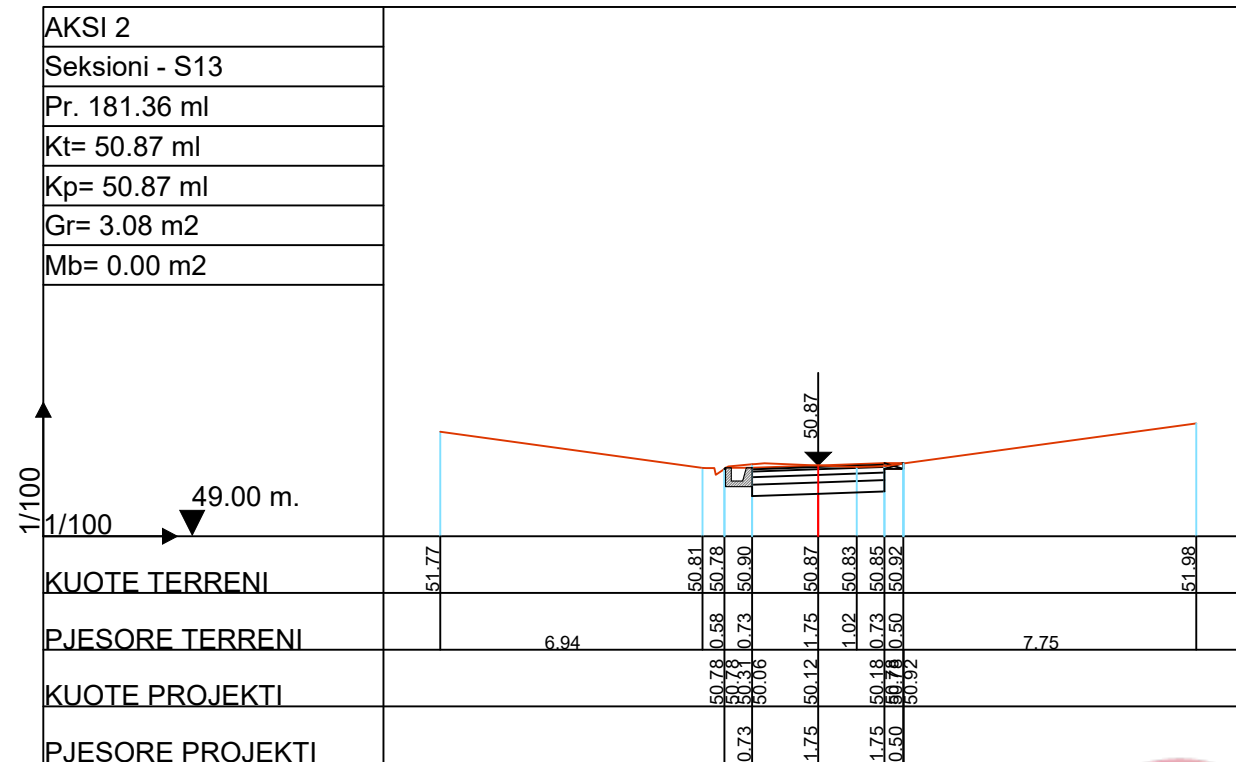

POROSITESI : BASHKIA VORË
 OBJEKTI: "SISTEMIM, ASFALTIM RRUGA MOJRE DHE FIORET GJEC KODER, NJA PREZE, BASHKIA VORE"

Emertimi: PROFILET TERTHORE
"ARABEL - STUDIO" Sh.p.k
 Adresa: Njesia Bashkiake nr.7, Rruga "Frosina Plaku", Pallati 21, Hyrja 1, Kati 2, Tirane.
 Email: arabelstudio@gmail.com

Drejtes i projektit
 Adm. Ana NISHKU
 Inxh. Ardi ARKAXHIU

Projektues
 Nd. Ardi ARKAXHIU
 Ark.Rigert HYRA
 Gjeo.Irfan BEGAJ

Elek. Altin ALLKAJ
 Top. Mustafa HOXHAJ
 Hid. Hajredin MURGU

SHKALLA
 1 : 200
 Vorë 2018

FLETA
 9- 14
 Format A3

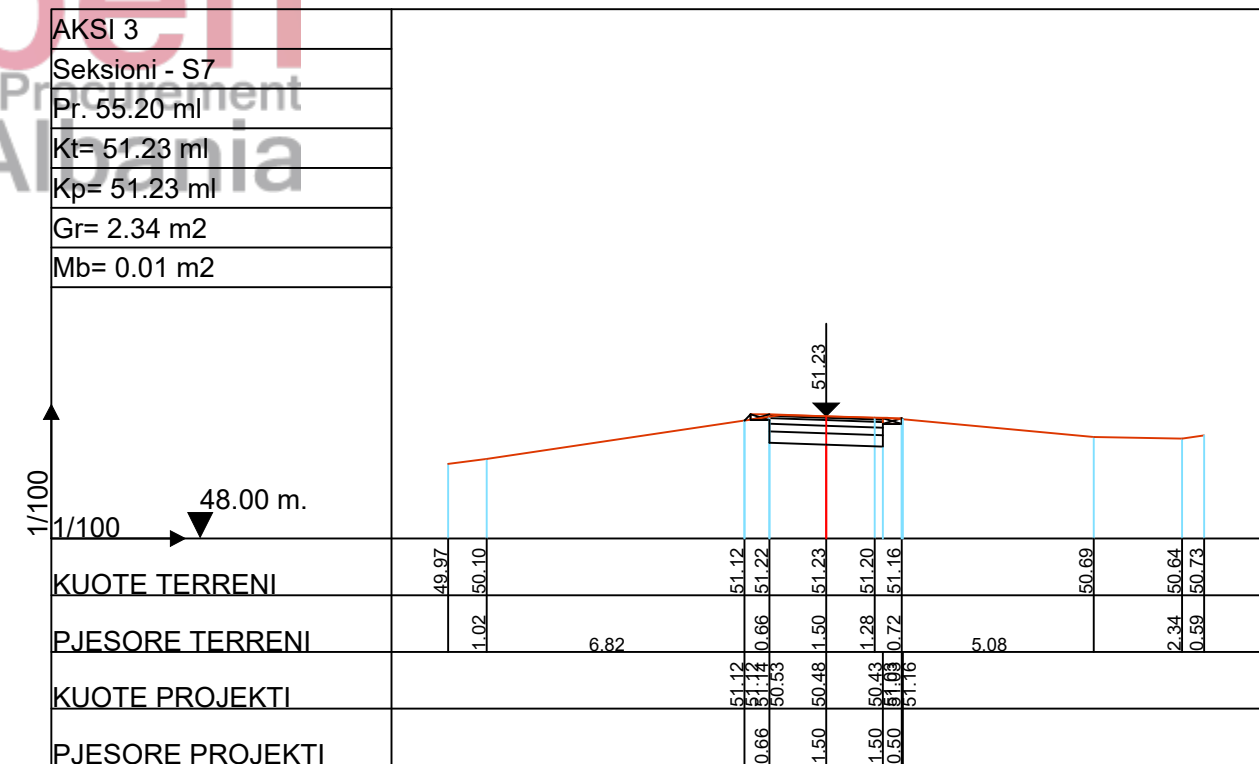
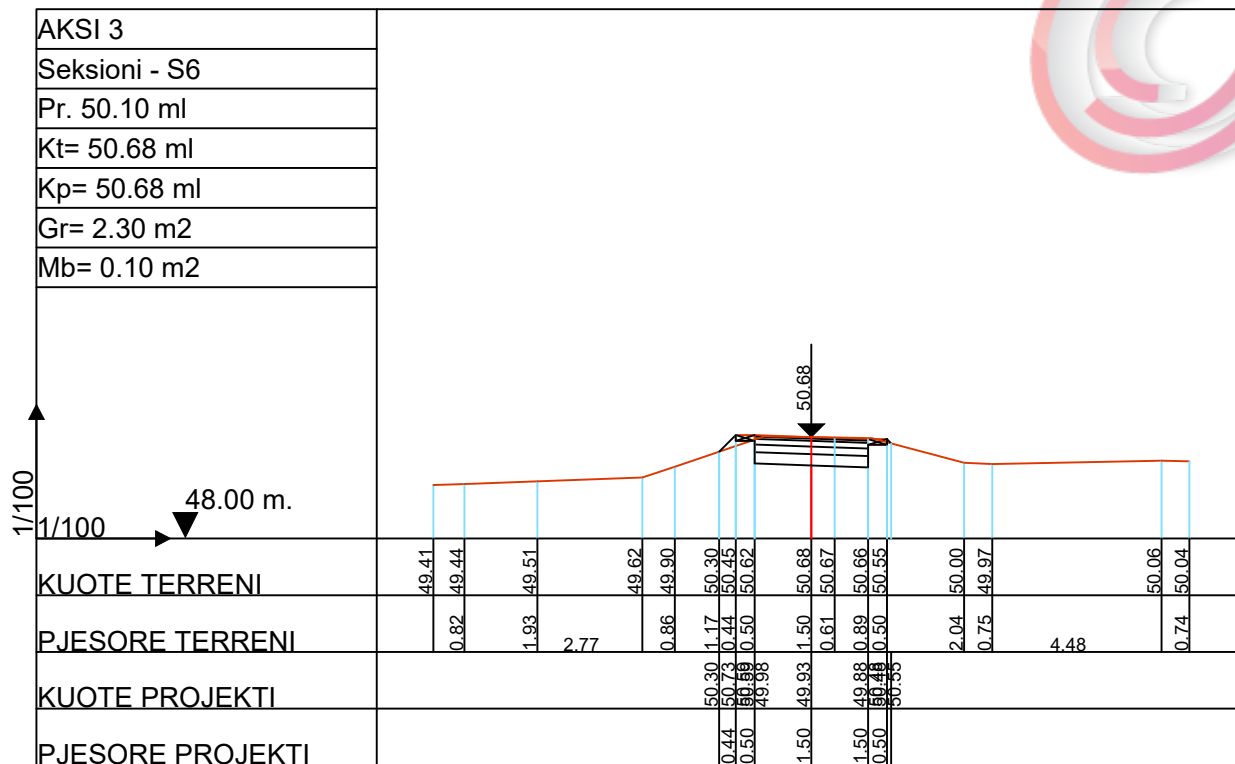
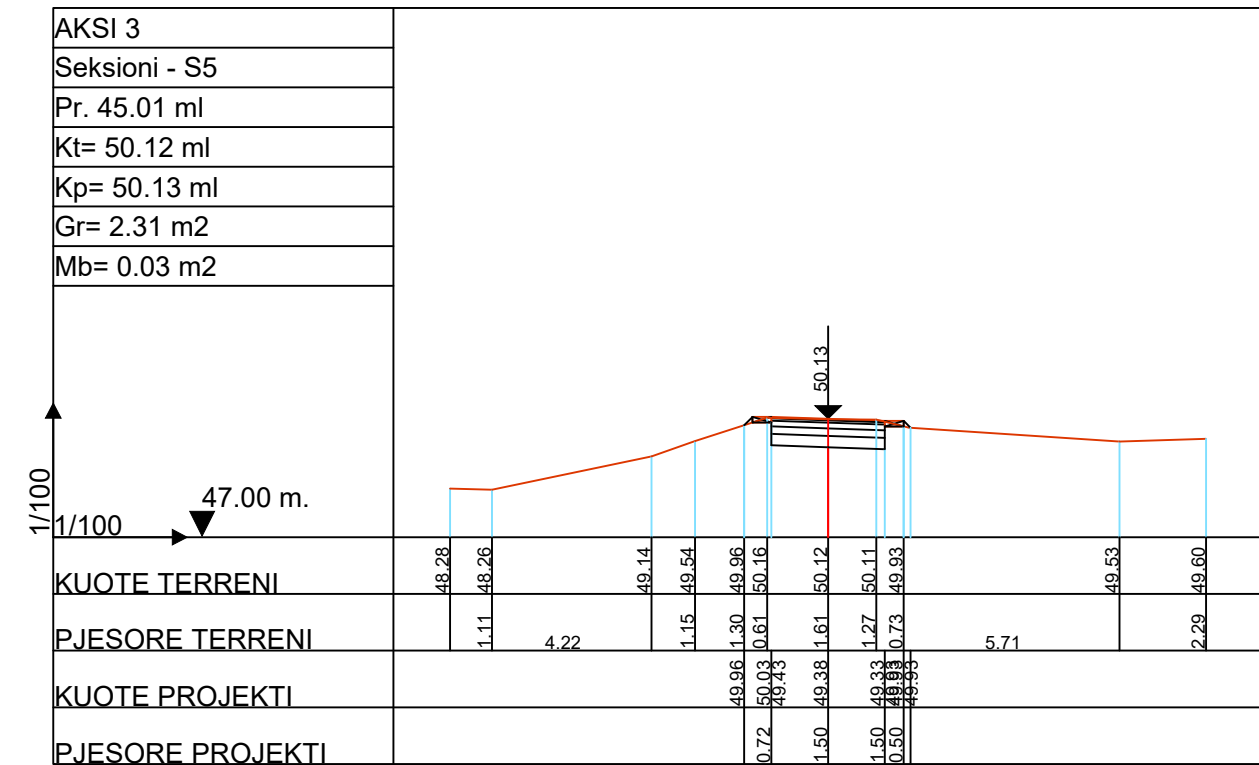
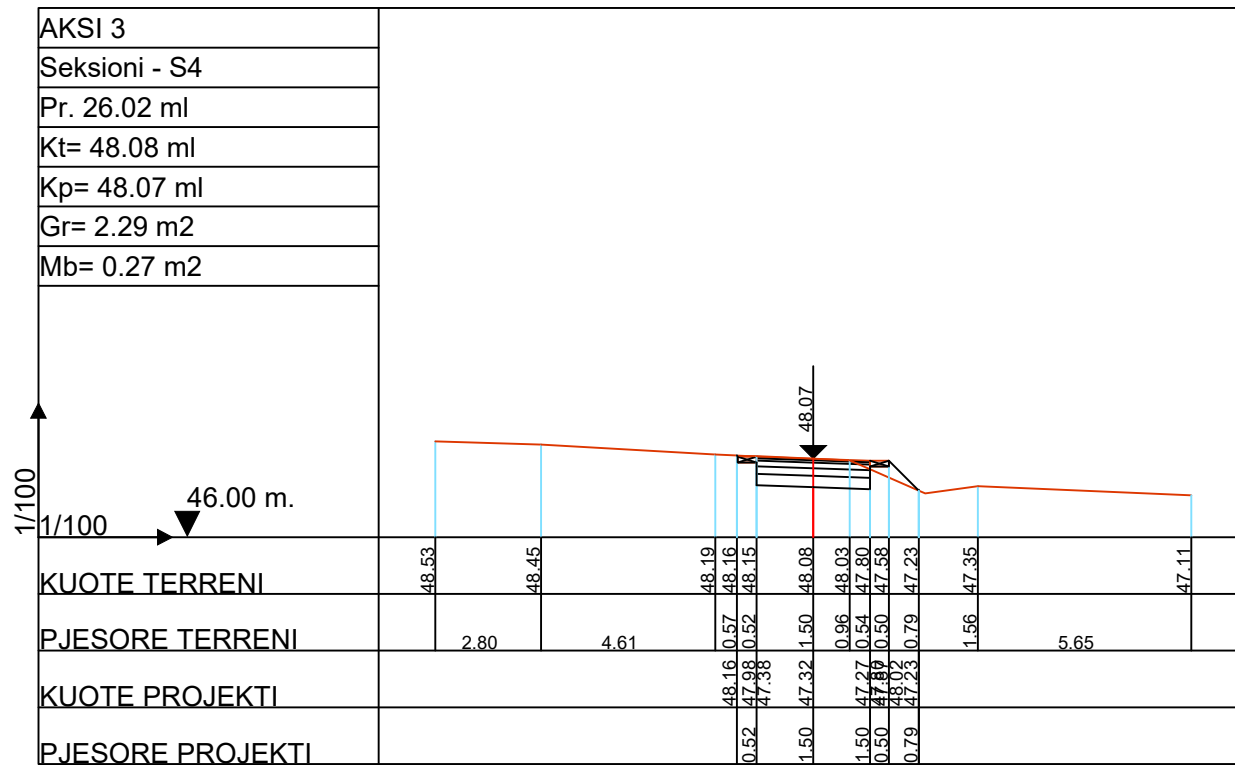

POROSITESI : BASHKIA VORË
 OBJEKTI: "SISTEMIM, ASFALTIM RRUGA MOJRE DHE FIORET GJEC KODER, NJA PREZE, BASHKIA VORE"

Emertimi: PROFILLET TERTHORE
"ARABEL - STUDIO" Sh.p.k
 Adresa: Njesia Bashkiake nr.7, Rruga "Frosina Plaku", Pallati 21, Hyrja 1, Kati 2, Tirane.
 Email: arabelstudio@gmail.com

Drejtesues i projektit: Adm. Ana NISHKU, Inxh. Ardi ARKAXHIU
 Projektues: Nd. Ardi ARKAXHIU, Ark.Rigert HYRA, Gjeo.Irfan BEGAJ, Elek. Altin ALLKAJ, Top. Mustafa HOXHAJ, Hid. Hajredin MURGU

SHKALLA: 1 : 200
 FLETA: 9- 15
 Vorë 2018, Format A3

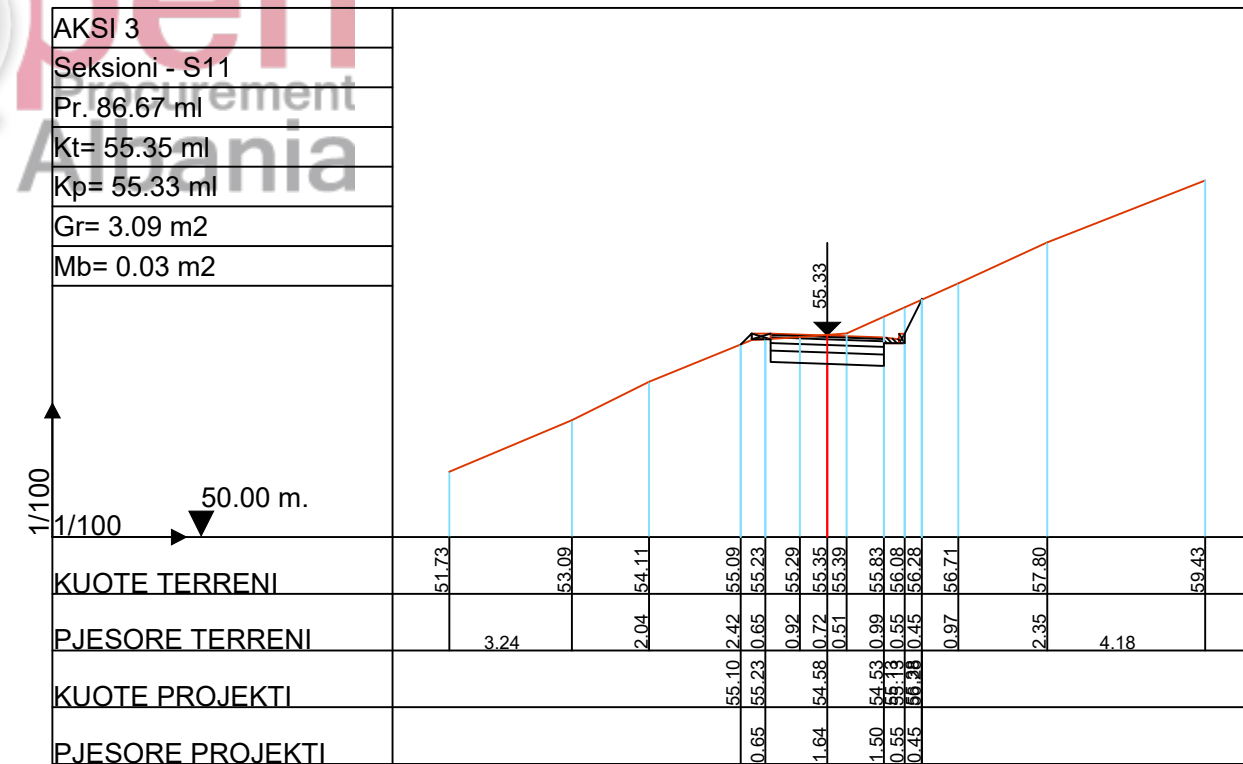
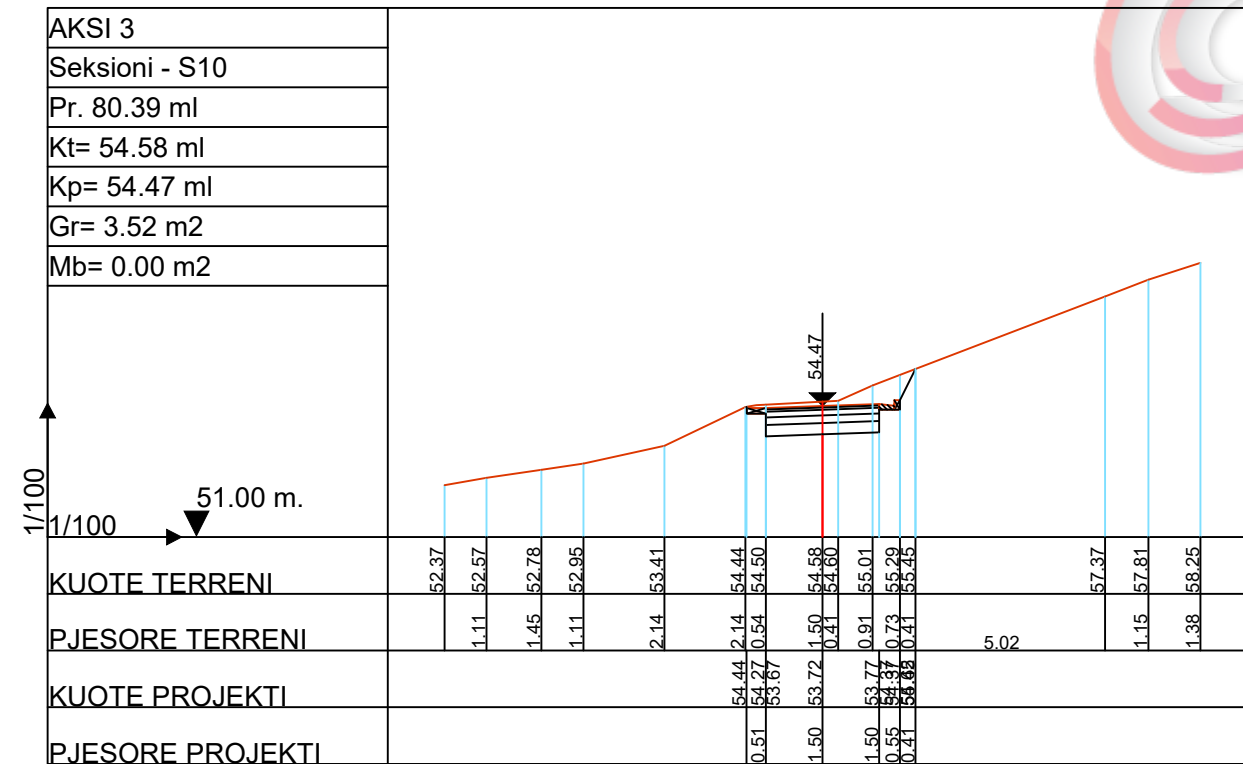
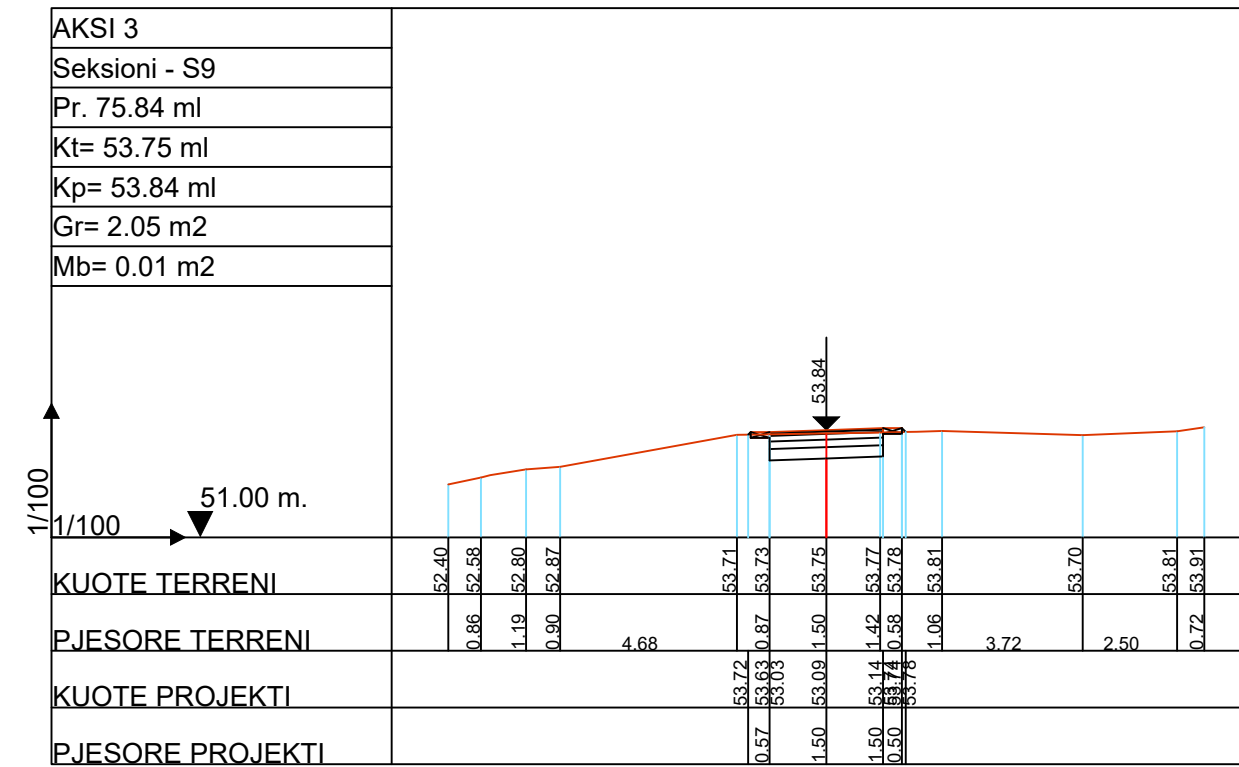
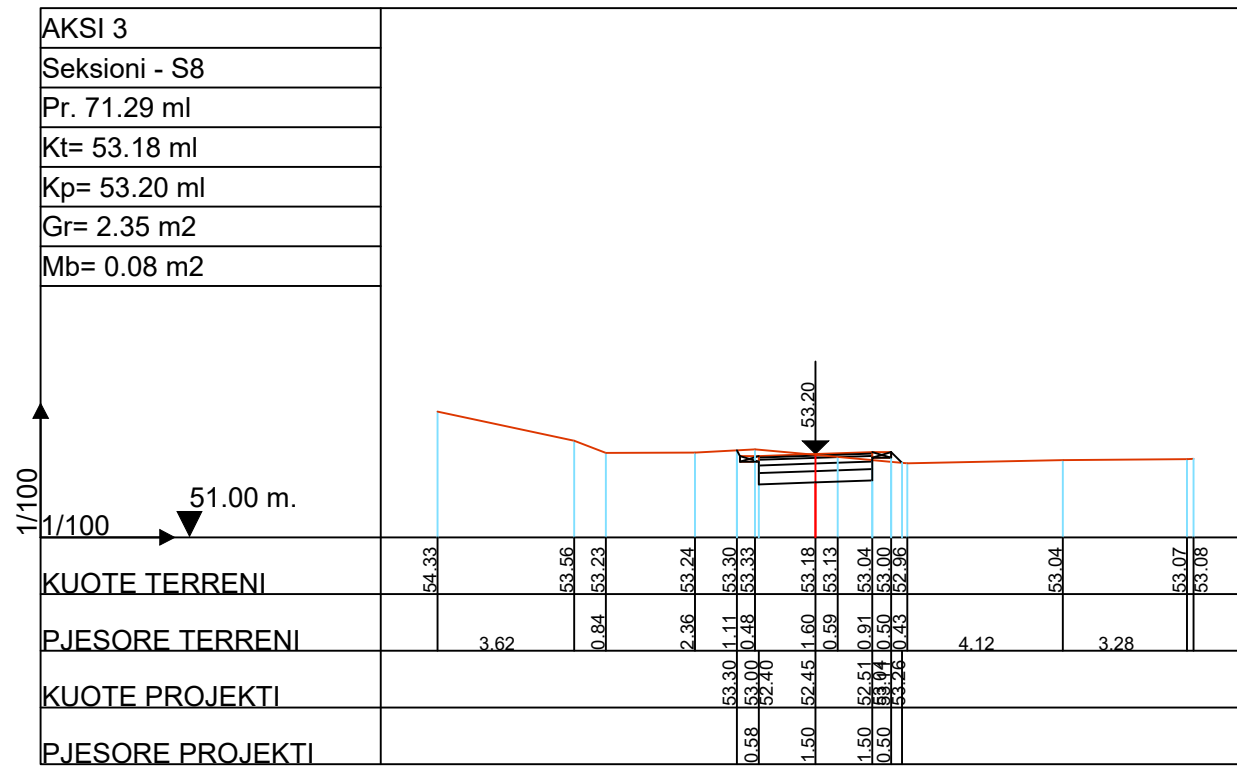

POROSITESI : BASHKIA VORË

OBJEKTI: "SISTEMIM, ASFALTIM RRUGA MOJRE DHE FIORET GJEC KODER, NJA PREZE, BASHKIA VORE"

Emertimi: PROFILET TERTHORE



"ARABEL - STUDIO" Sh.p.k
Adresa: Njesia Bashkiake nr.7, Rruga "Frosina Plaku",
Pallati 21, Hyrja 1, Kati 2, Tirane.
Email: arabelstudio@gmail.com

Drejtes i projektit

Adm. Ana NISHKU
Inxh. Ardi ARKAXHIU

Projektues

Nd. Ardi ARKAXHIU
Ark. Rigert HYRA
Gjeo. Irfan BEGAJ
Elek. Altin ALLKAJ
Top. Mustafa HOXHAJ
Hid. Hajredin MURGU

SHKALLA FLETA

1 : 200 9- 16
Vorë 2018 Format A3

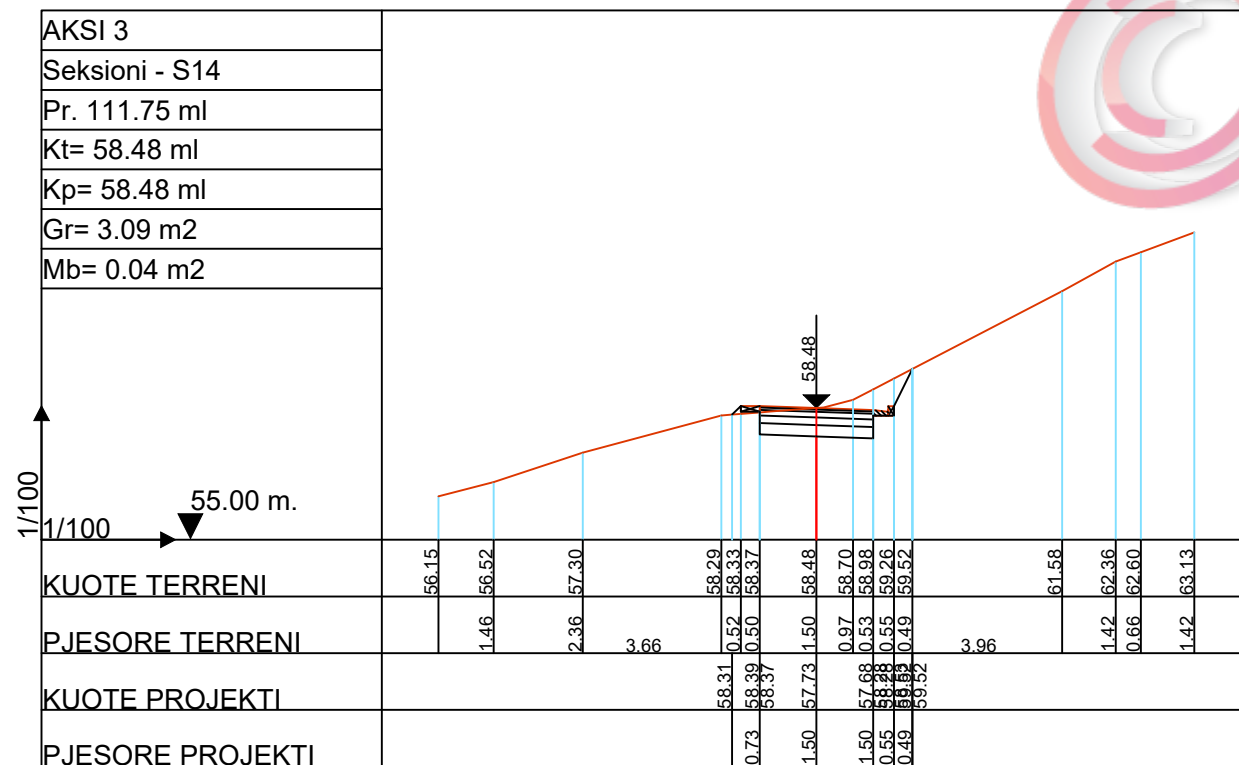
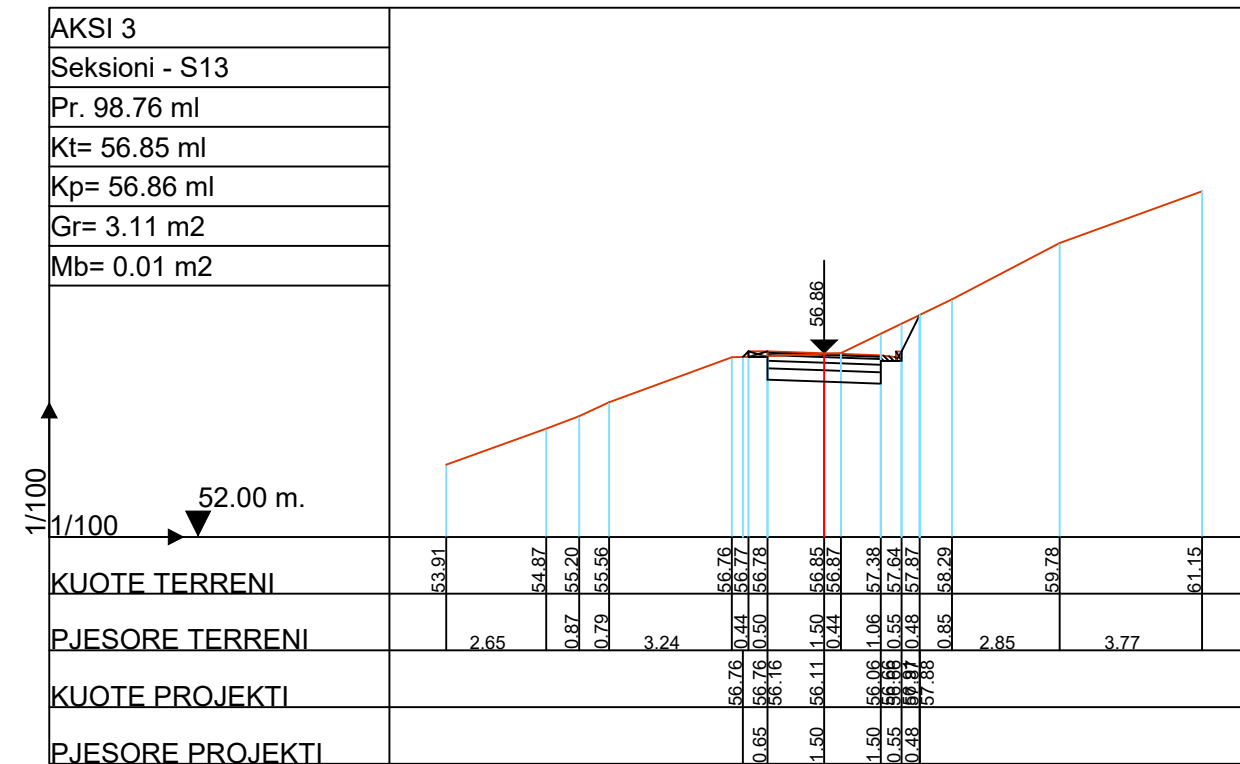
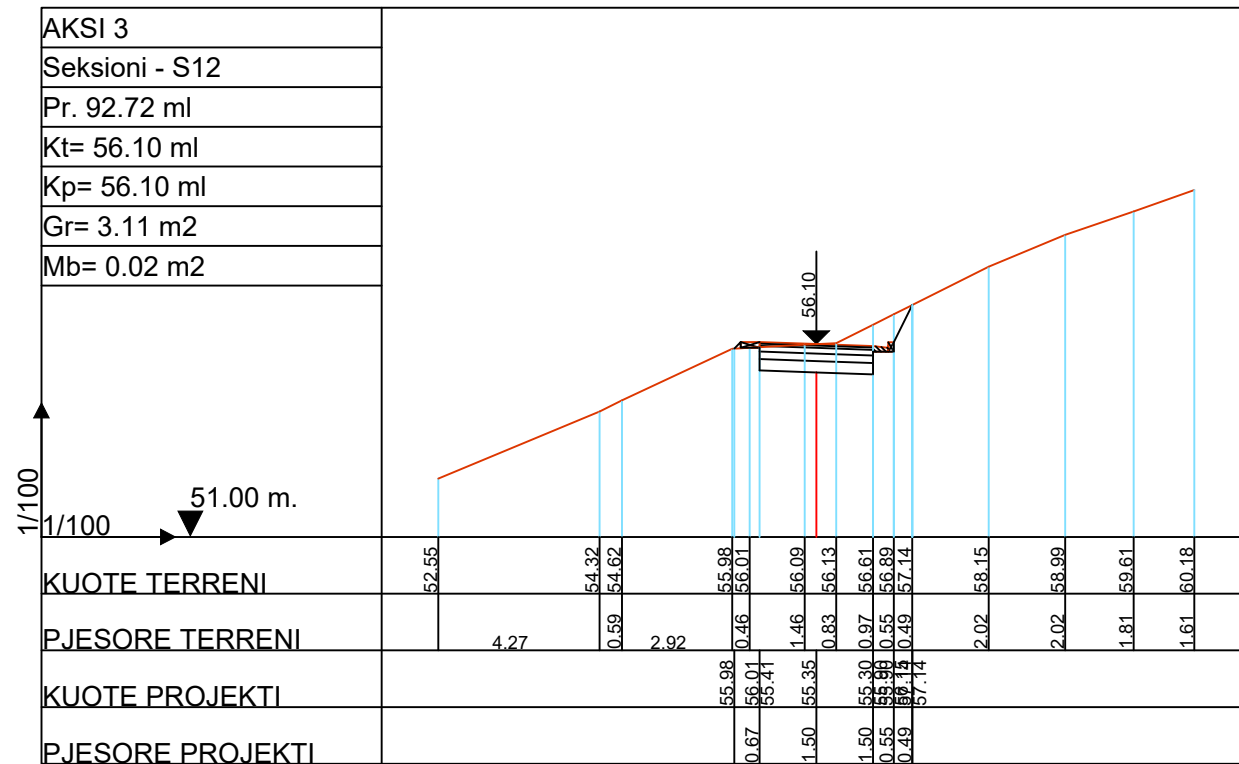

POROSITESI : BASHKIA VORË
 OBJEKTI: "SISTEMIM, ASFALTIM RRUGA MOJRE DHE FIORET GJEC KODER, NJA PREZE, BASHKIA VORE"

Emertimi: PROFILET TERTHORE
"ARABEL - STUDIO" Sh.p.k
 Adresa: Njesia Bashkiake nr.7, Rruga "Frosina Plaku", Pallati 21, Hyrja 1, Kati 2, Tirane.
 Email: arabelstudio@gmail.com

Drejtues i projektit
 Adm. Ana NISHKU
 Inxh. Ardi ARKAXHIU

Projektues
 Nd. Ardi ARKAXHIU
 Ark.Rigert HYRA
 Gjeo.Irfan BEGAJ
 Elek. Altin ALLKAJ
 Top. Mustafa HOXHAJ
 Hid. Hajredin MURGU

SHKALLA
 1 : 200
 Vorë 2018

FLETA
 9- 17
 Format A3

PROJEKT ZBATIMI

OBJEKTI:

"SISTEMIM,ASFALTIM RRUGA MOJRE DHE FIORET GJEC KODER, NJA PREZE"

BASHKIA VORË
Open
Procurement
Albania

11.VEPRAT E ARTIT DHE DETAJET E RRUGES



POROSITESI : BASHKIA VORË

OBJEKTI:"SISTEMIM,ASFALTIM RRUGA MOJRE DHE FIORET GJEC KODER, NJA PREZE,BASHKIA VORE "

Emertimi: KAPAKU



"ARABEL - STUDIO" Sh.p.k

Adresa:Njesia Bashkiake nr.7, Rruga "Frosina Plaku",
Pallati 21, Hyrja 1, Kati 2,Tirane.
Email: arabelstudio@gmail.com

Drejtues i projektit

Adm. Ana NISHKU

Inxh. Ardi ARKAXHIU

Projektues

Nd. Ardi ARKAXHIU

Ark.Rigert HYRA

Gjeo.Irfan BEGAJ

Elek. Altin ALLKAJ

Top. Mustafa HOXHAJ

Hid. Hajredin MURGU

SHKALLA

Vorë 2018

FLETA

11-

Format A3

SHËNIME TË PËRGJITHSHME

MATERIALET

- Karakteristikat e materialeve duhet të merren nga analizat e kryera në përputhje me standardet shqiptare të projektimit (KTP) në fuqi dhe për materialet që nuk përfshihen në to duhet të kryhen në përputhje me normat EN-13670.
- Nëse nuk specifikohet ndryshe në vizatime, të gjithë elementët strukturorë prej betoni të armuar do të kenë këto lloj materialeve siç jepen më poshtë.
- Të gjithë materialet e përdorura në strukturat duhet të pajtohen me specifikimet e përgjithshme dhe të standardeve të referuara në këtë dokument.
- Të gjithë produktet dhe materialet duhet të jenë të patentuara dhe duhet të përdoren në përputhje me dokumentat teknike që i shoqërojnë si dhe standartet europiane përkatëse.

BETONET

Nëse nuk shënohet ndryshe në vizatime, betonet që do të përdoren duhet të jenë të klasave si më poshtë, në përputhje me EN-1992 (Eurocode 2), EN-206 si edhe produkte të tjera.

- Betoni që përdoret si shtresë niveluese (betoni i pastërtisë), do të jetë i klasës **C12/15** me këto karakteristika:
 - Rezistencë Cilindrike - $f_{ck} = 120 \text{ kg/cm}^2$
 - Rezistencë Kubike - $R_{ck} = 150 \text{ kg/cm}^2$
 - Koeficient Sigurie - $\gamma_c = 1.5$
 - Zgjatimi Relativ - $\epsilon_{cu} = 0.35\%$
 - Madhësia maksimale e agregatit prej **20 mm**.
 - Betoni përpara që të vendoset në vepër duhet të kontrollohet nëse i plotëson kërkesat e nevojshme. Vibratori i betonit duhet të ketë një rezistencë karakteristike prej $f_{ck} = 150 \text{ kg/cm}^2$ në 28 ditë.
- Betoni që përdoret për elementët e njëj strukturorë (tombino rrethore, portalet e drejtë, të kthyer dhe puseta, muret mbajtës) do të jetë i klasës **C25/30** me këto karakteristika:
 - Rezistencë Cilindrike - $f_{ck} = 250 \text{ kg/cm}^2$
 - Rezistencë Kubike - $R_{ck} = 300 \text{ kg/cm}^2$
 - Koeficient Sigurie - $\gamma_c = 1.5$
 - Zgjatimi Relativ - $\epsilon_{cu} = 0.35\%$
 - Madhësia maksimale e agregatit prej **20 mm**.
 - Betoni përpara që të vendoset në vepër duhet të kontrollohet nëse i plotëson kërkesat e nevojshme. Vibratori i betonit duhet të ketë një rezistencë karakteristike prej $f_{ck} = 150 \text{ kg/cm}^2$ në 28 ditë.
- Betoni që përdoret për elementët e njëj strukturorë (tombino drejtëkëndore, elementët e njëj strukturorë të urave të reja që do ndërtohen) do të jetë i klasës **C25/30** me këto karakteristika:
 - Rezistencë Cilindrike - $f_{ck} = 300 \text{ kg/cm}^2$
 - Rezistencë Kubike - $R_{ck} = 370 \text{ kg/cm}^2$
 - Koeficient Sigurie - $\gamma_c = 1.5$
 - Zgjatimi Relativ - $\epsilon_{cu} = 0.35\%$
 - Madhësia maksimale e agregatit prej **20 mm**.
 - Betoni përpara që të vendoset në vepër duhet të kontrollohet nëse i plotëson kërkesat e nevojshme. Vibratori i betonit duhet të ketë një rezistencë karakteristike prej $f_{ck} = 150 \text{ kg/cm}^2$ në 28 ditë.

ARMATURA ÇELIKUT

- Nëse nuk specifikohet ndryshe në vizatime, të gjithë elementët strukturorë prej betoni të armuar do të kenë çelik të klasës **B500b** me këto karakteristika:
 - Rezistenca karakteristike të rrjedhshmënsë - $f_{yk} = 5000 \text{ kg/cm}^2$
 - Rezistenca karakteristike të këputjes - $f_{us} = 6000 \text{ kg/cm}^2$
 - Koeficient Sigurie - $\gamma_s = 1.15$
 - Zgjatimi Relativ - $\epsilon_{su} \geq 10\%$, (me duktilitet të mesëm)
 - E gjithë armatura e çelikut dhe vendosja e tij në vepër duhet të jetë në konformitet me Euronormet EN 10080.
 - Çeliku përpara që të vendoset në vepër të pastrohet nga papastërtitë dhe nga ndryshku. Për më shumë referojuni EN 1992-1-1, EN 10080.

SHTRESA MBROJTËSE MINIMALE

- Shtresa mbrojtëse minimale për shufrat e çelikut duhet të jetë jo më pak se $a_{con} = 3.0 \text{ cm}$ për elementët e mbistrukurës dhe jo më pak se $a_{con} = 4.0 \text{ cm}$ për elementët e nënstrukturës, nëse nuk specifikohet ndryshe në vizatime.

Për respektimin e shtresës mbrojtëse është e domosdoshme vendosja e distancatorëve.

KARAKTERISTIKAT E KALLEPËVE

- Një kujdes të veçantë duhet patur gjatë vendosjes dhe montimit të kallepëve në vepër. Të vendosen me kujdes hekurat (të listuar siç jepen në vizatime) dhe të gjithë elementët e nevojshëm që përfshihen në beton.
- Këta elementë duhet të sigurohen mirë që mos të kemi shmangje gjatë hedhjes së betonit në vepër.
- Kallepët duhet të jenë të papërshkueshëm për të parandaluar humbjen e finos dhe llaçit.
- Në brëndësi kallepët duhet të jenë të pastër dhe pa grimca të ndryshme të padëshiruara.

MATERIALE TË TJERA

- Pllakat strukturale prej çeliku do të jenë të markës S275 përveç rasteteve të përcaktuara ndryshe në vizatime.
- Nëse nuk specifikohet ndryshe në vizatime, elektodat do të jenë të klasës E42 dhe duhet të plotësojnë kërkesat e përcaktuara në EN 1993.
- Përveç rasteve të përcaktuara ndryshe në vizatime, dadot dhe bullonat duhet të jenë të markës 8.8
- Për materialet e tjera të ndërtimit që nuk janë specifikuar në shënimet e përgjithshme ose në detajet e vizatimeve duhet të miratohen nga supervizioni përpara përdorimit.

PUNTORIA

- Zbatimi i punimeve duhet të bëhet në përputhje me Kushtet teknike të zbatimit të punimeve (KTP) në fuqi si dhe për punimet që nuk përfshihen në to duhet të kryhen në përputhje me normat EN-13670.
- Punimet e betonit strukturorë, në përgjithësi, do të jenë në përputhje me seksionet përkatëse të specifikimeve teknike dhe kërkesave të kodeve të ndërtimit.
- Për rastin e punimeve të rikonstruksionit (Zgjerimet e ndërhyrjet në veprat ekzistuese) lidhja e betonit, duhet të sigurohet nga metoda mekanike dhe kimike siç jepen në shënimet teknike në vizatimet përkatëse, në qoftë se nuk jepen ndryshe, sipërfaqja e strukturës ekzistuese duhet të ashpërsohet me metoda mekanike. ngjytësi kimik (me bazë rezinë/epokside ose ekuivalente) do të aplikohet në sipërfaqe pasi është bërë ashpërsim.
- Punimet e strukturave metalike duhet të përmbushin kushtet e përcaktuara në KTP dhe EN-1993.
- Përveç rasteve të përcaktuara ndryshe në vizatime, të gjitha lidhjet me bulona mund të kryhet ose në një ndërmarje të specializuar ose në terren, ndërsa bashkimet me saldim për çeliquet strukturore, duhet të ekzekutohen vetëm në një ndërmarje të specializuar, të miratuar. Miratimi i ndërmarrjes të specializuar do të bëhet nga supervizioni.
- Kontraktori duhet të paraqesë, për miratim nga kompania përfaqësuese, një deklaratë në lidhje me metodën për prodhimin, transportimin dhe montimin e strukturave dhe elementeve të tyre.
- Kontraktori duhet të paraqesë specifikimet e materialeve për miratim nga kompania përfaqësuese. Specifikimet e materialeve do të përfshijnë (por nuk kufizohen), të gjitha detajet e lidhjes strukturore të strukturave dhe elementëve strukturorë, instalimin e elementëve metalike dhe detaje të lidhjes, në ndërfaqet e betonit strukturorë dhe elementët strukturorë prej çeliku. Kjo i mbulon të gjitha aspektet e punës duke përfshihen të gjitha detajet e nevojshme të veprës.
- Kontraktori është përgjegjës dhe e ka detyrim prodhimin e vizatimeve për punimet e ndryshuara (librezat e masave) gjatë zbatimit të punimeve.
- Hidroizolim do të përdoret në të gjitha sipërfaqet e betonit që janë në kontakt me materialet mbushëse apo dheun ashtu sikur është dhënë dhe në vizatime apo instruktuar me shkrim nga përfaqësuesi i kompanisë. Materialet hidroizoluese do të jenë emulsion bitumi, leter katrama apo materiale të tjera.
- Kontraktori përpara përdorimit të materialeve duhet të marrë miratimin nga mbikqyrësi i punimeve. Materialet duhet të jenë të shoqëruara me të dhënat teknike (çertifkanta e cilësisë).
- Për tipe e ndryshme të mbushjeve me material, duhet të përdoren paisje të motorizuara për ngjeshjen e tokës. Lloji i këtyre paisjeve duhet të kënaqë kushtin për të armtur ngjeshjen e kërkuar në mënyrën me ekonomike të mundshme.
- Kontraktori duhet të kushtojë kujdes në ruajtjen nga dëmtimi të strukturave prej betoni gjatë mbushjes me material. Kontraktori duhet të mbush me material ato pjesë të strukture të përcaktuar në vizatim.

MIRËMBAJTJA E TRAFIKUT

Kontraktori do të jetë përgjegjës për mirëmbajtjen e trafikut gjatë periudhës së ndërtimit. Të gjitha punimet në rrugë kontraktori do ti kryej në përputhje me Kodin Rrugor të Republikës së Shqipërisë (veçanërisht neni 21) si dhe me Rregullores së Zbatimit të Kodit Rrugor të Republikës së Shqipërisë. Gjatë punimeve të ndërtimit kontraktori duhet të zbatoj me korektësi skemat përkatëse të devijimit të trafikut për rrugë të kategorive C dhe F (interurbane dytësore dhe interurbane lokale).

TË TJERA

- Këto vizatime janë e drejta e autorit për subjektin **PN-2001 dhe GSK Studio**, dhe duhet të ruhen dhe mos të kopjohen ose përdoren pa lejen e autorit.
- Të gjithë dimensionet të kontrollohen në vend përpara zbatimit të punimeve.
- Të gjitha dimensionet dhe përmasat janë në **centimetra** kurse kuotat janë në **metra**, vetëm në raste kur specifikohen ndryshe.
- Kujdes të tregohet për të shmangur dëmtimin në strukturat ekzistuese të cilat nuk do të zëvendësohen. Çdo dëmtim i krijuar gjatë prishjes ose ndërtimit, do të riparohen nga kontraktori pa kosto shtesë. Materiali nga prishja, mbeturinat dhe pluhuri do të largohen nga vendi.
- Të bëhet pastrimi i tokës (terrenit) ku do ndërtohet objekti nga bimë të ndryshme dhe mbeturinat që ndodhen në zonë.
- Nuk duhet të kemi vrma apo çarje në elementët strukturorë mbajtës për të kaluar instalimet elektrike apo hidraulike.
- Nuk duhet të zëvendësohet ose të modifikohet ndonjë elementë strukturorë pa autorizimin paraprak të mbikqyrësit të punimeve.
- Pas betonimit të elementëve strukturorë (soleta, trarë, kolona, themele etj.) të bëhet lagia me ujë e betonit për 7 ditë rresht.
- Të inventarizohen të gjitha materialet e nxjerra jashtë perdonimit dhe ti kalojnë investitorit.

DETAJE TË KTHIMIT TË SHUFRAVE

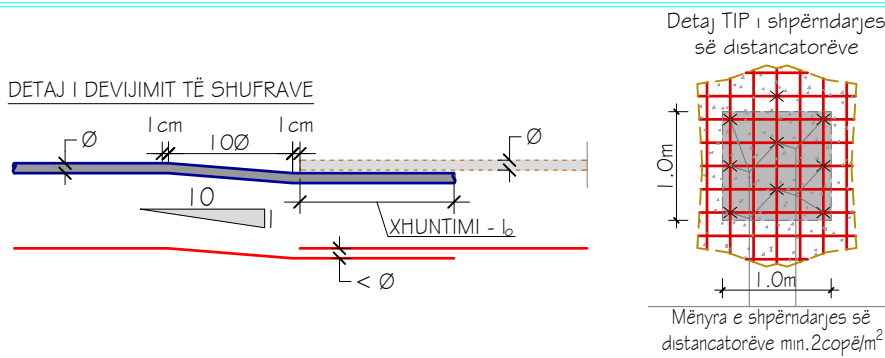

SIMBOLET DHE SHKURTIMET

➤	jo më të madhe se	HEX.	hekzagonal	nr.	numër
↖	jo më të vogël se	HOR.	horizontal	b/a	beton i armuar
>	më shumë se	kg	kilogramë	m²	metër katror
<	më e vogël se	kN	kilonjuton	St.	stafat
#	rrjetë	kPa	kilopaskal	VAR.	variabël, vanon
%	përqindje	m	metër		
⌘	dhe	MAX.	maksimum		
/	fraksion	MIN.	minimum		
c/c	qëndër në qëndër	mm	milimetër		
	aksis	mPa	megapaskal		
cm	centimetër	N	njuton		
dia. ose Ø	diametër	N.T.S.	jo në shkallë		

ANKORIMI DHE XHUNTIMI I SHUFRAVE

Gjatësitë minimale të **ankonimit** dhe **xhuntimit** të shufrave është kryer duke u bazuar në **normat e projektimit europiane (Eurocode)** për strukturat që përballojnë veprimin sizmikë (termetin). Nëse nuk specifikohet ndryshe në vizatime, të gjitha ankorimet dhe xhuntimet e shufrave prej çeliku duhet të jenë minimumi **40xØ**. Xhuntimi i shufrave me diametra të ndryshëm duhet të bazohet në diametrin e shufrës më të vogël.

Për shufrat me diametra të ndryshëm do kemi :

Ø (mm)	Ankorimi, l _{bd} (cm)	Xhuntimi, l ₀ (cm)	Stafat
			r (cm) a (cm)
8	40	60	1.6 8
10	50	74	2.0 10
12	60	90	2.4 12
14	70	105	
16	80	120	
18	90	135	
20	100	150	
22	110	165	

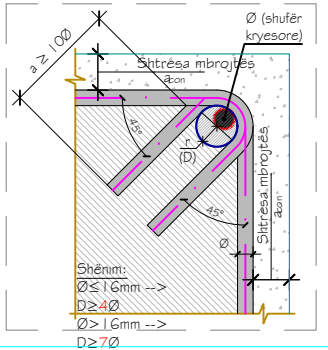

DETAJE TË KTHIMIT TË SHUFRAVE

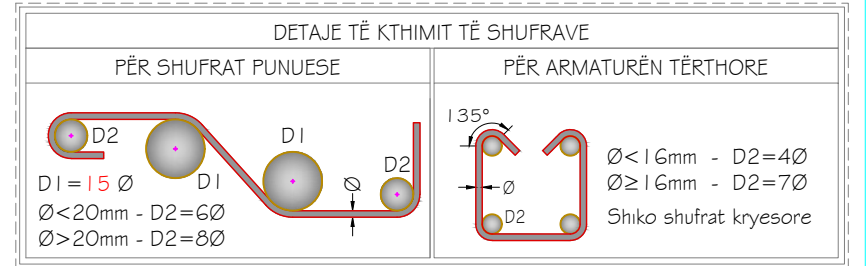

DETAJ I XHUNTIMIT TË SHUFRAVE

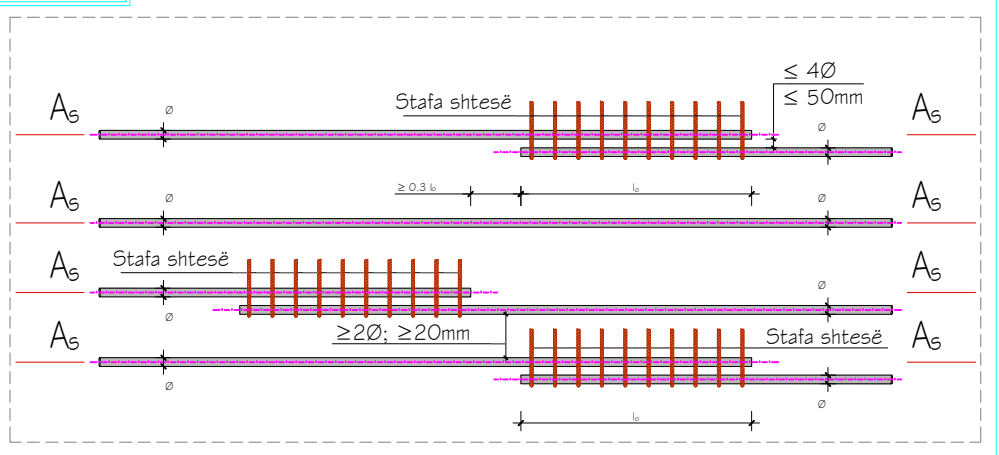

POROSITESI : BASHKIA VORË

OBJEKTI:"SISTEMIM,ASFALTIM RRUGA MOJRE DHE FIORET GJEC KODER, NJA PREZE,BASHKIA VORE "

Emertimi: SHENIMET TEKNIKE



"ARABEL - STUDIO" Sh.p.k
Adresa:Njesia Bashkiake nr.7, Rruga "Frosina Plaku", Pallati 21, Hyrja 1, Kati 2,Tirane.
Email: arabelstudio@gmail.com

Drejtues i projektit

Adm. Ana NISHKU
Inxh. Ardi ARKAXHIU

Projektues

Nd. Ardi ARKAXHIU
Ark.Rigert HYRA
Gjeo.Irfan BEGAJ
Elek. Altin ALLKAJ
Top. Mustafa HOXHAI
Hid. Hajredin MURGU

SHKALLA

Vorë 2018

FLETA

11- 01
Format A3

PLANIMETRIA E TOMBINOS D=Ø600mm (PAMJE NGA LART), Sh. 1:50

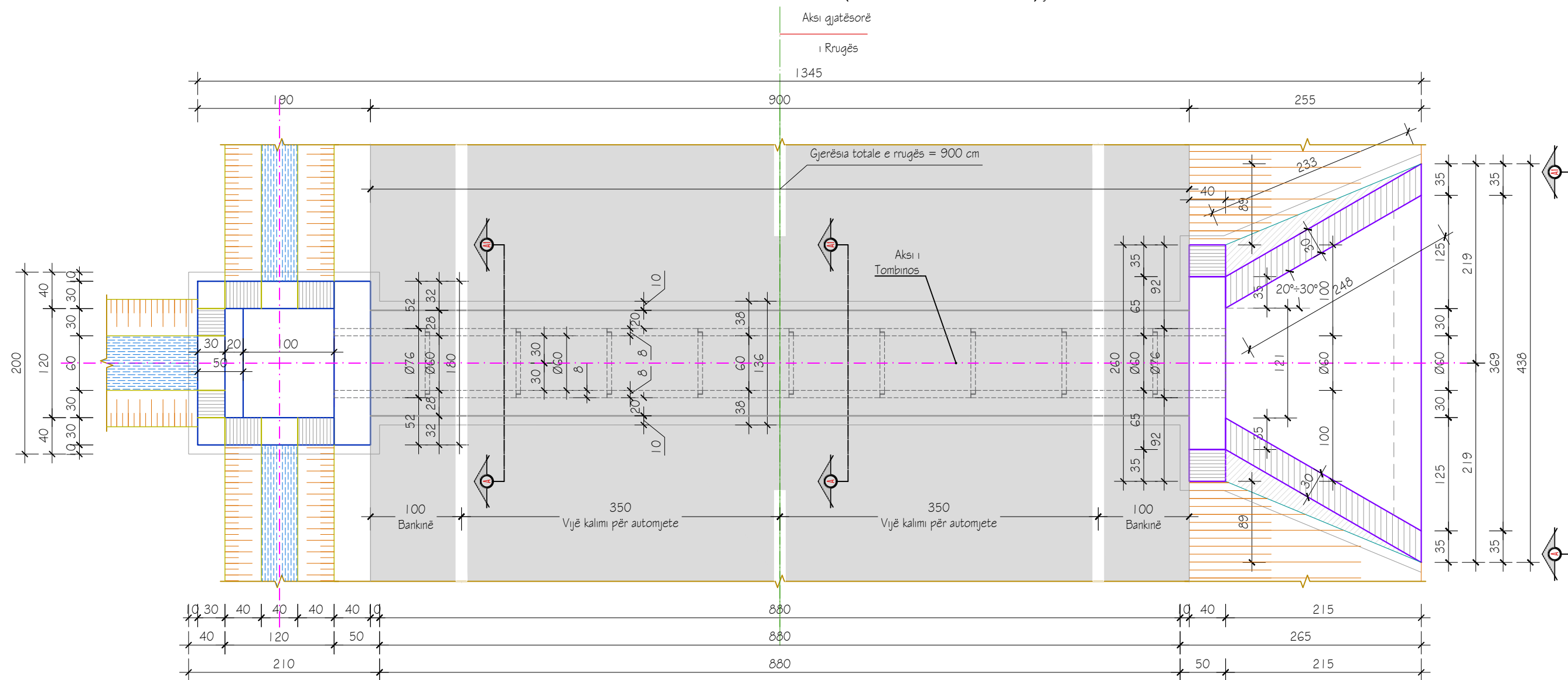

SHËNIME TEKNIKE:

1. Ky projekt i TIP Ø600mm është parashikuar për tombinot e reja që do të ndërtohen në aksin e rrugës që do të rehabilitohet.
2. Përmasat e dhëna në vizatimin TIP duhet të rakordohen në vend dhe pas rakordimit vlera e përmasave duhet të jetë shumfish i 5-sës.
3. Rakordimi i pusetës në hyrje apo portalit në dalje zbatohet duke iu përshtatur terrenit ku ndodhet vepra dhe rakordimi i tyre do zbatohet sipas detajeve të dhëna në vizatime të veçanta.
4. Për rastin e terreneve jo të pjerrët tombinoja zbatohet në të dyja anët me portale.



POROSITESI : BASHKIA VORË

OBJEKTI: "SISTEMIM, ASFALTIM RRUGA MOJRE DHE FIORET GJEC KODER, NJA PREZE, BASHKIA VORE "

Emertimi: TOMBINO F600mm



"ARABEL - STUDIO" Sh.p.k

Adresa: Njesia Bashkiake nr.7, Rruga "Frosina Plaku", Pallati 21, Hyrja 1, Kati 2, Tirane.
Email: arabelstudio@gmail.com

Drejtes i projektit

Adm. Ana NISHKU

Inxh. Ardi ARKAXHIU

Projektues

Nd. Ardi ARKAXHIU

Ark.Rigert HYRA

Gjeo.Irfan BEGAJ

Elek. Altin ALLKAJ

Top. Mustafa HOXHAI

Hid. Hajredin MURGU

SHKALLA

SH-1:50

Vorë 2018

FLETA

11-02

Format A3

PRERJA GJATËSORE NË AKSIN E TOMBINOS D=Ø600mm, Sh. 1:50

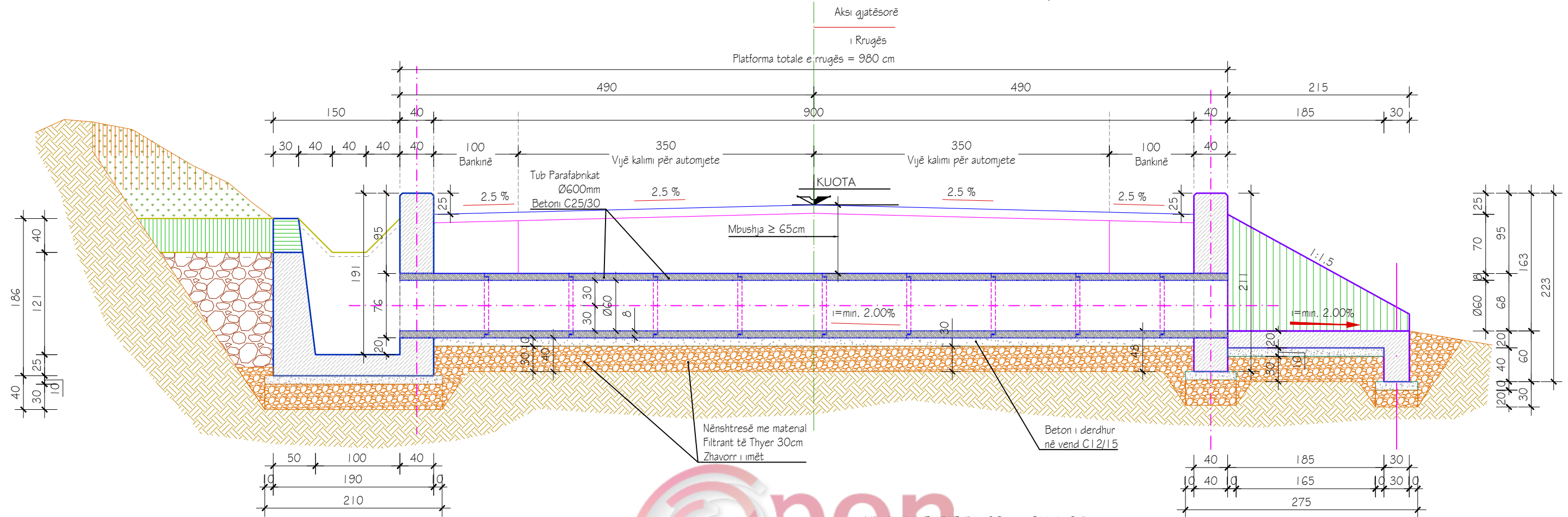

ARMIMI I TUBIT D=60cm, SH. 1:25

PRERJE TËRTHORE

PRERJE GJATËSORE

PRERJA B-B, Sh. 1:50

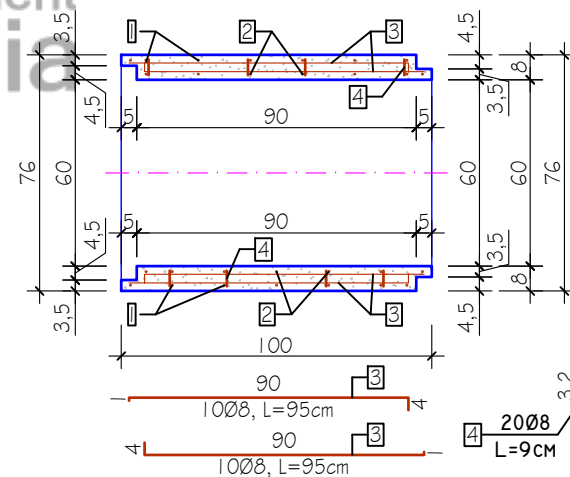
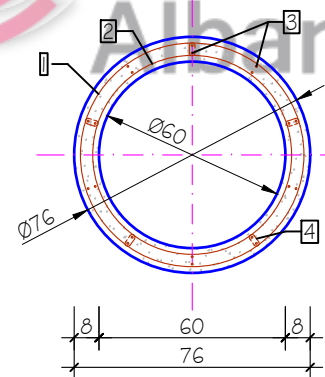
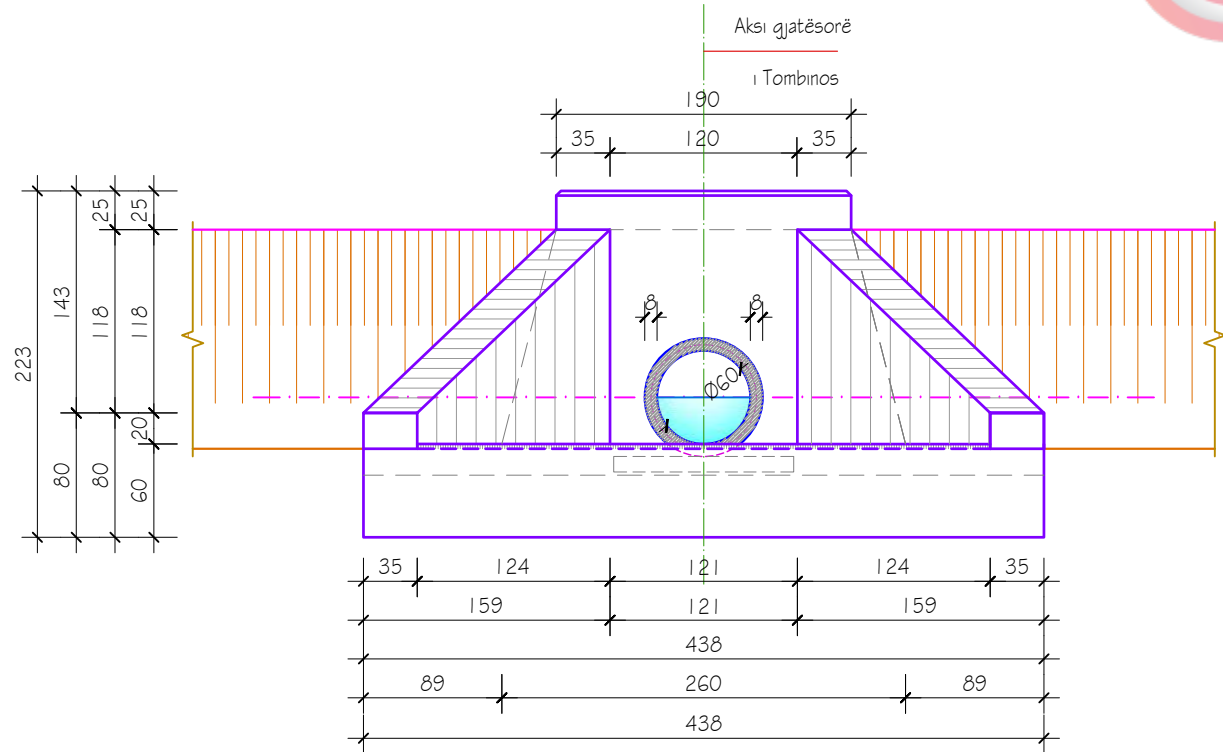

ARMATURA SPIRALE PËR D=60cm

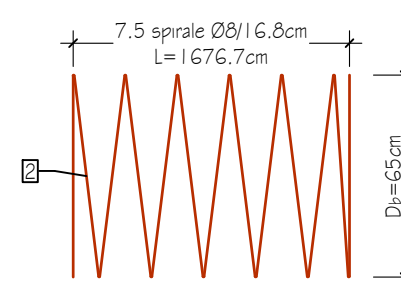
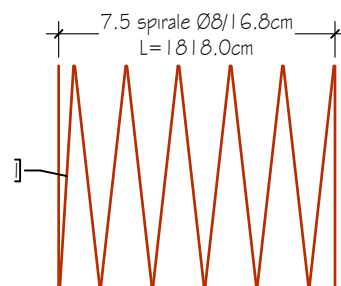

SHËNIM:
HEKURI B500
BETONI C25/30



POROSITESI : BASHKIA VORË

OBJEKTI: "SISTEMIM, ASFALTIM RRUGA MOJRE DHE FIORET GJEC KODER, NJA PREZE, BASHKIA VORE"

Emertimi: TOMBINO F600mm



"ARABEL - STUDIO" Sh.p.k
Adresa: Njesia Bashkiake nr.7, Rruga "Frosina Plaku",
Pallati 21, Hyrja 1, Kati 2, Tirane.
Email: arabelstudio@gmail.com

Drejtesues i projektit

Adm. Ana NISHKU
Inxh. Ardi ARKAXHIU

Projektues

Nd. Ardi ARKAXHIU
Ark. Rigert HYRA
Gjeo. Irfan BEGAJ
Elek. Altin ALLKAJ
Top. Mustafa HOXHAI
Hid. Hajredin MURGU

SHKALLA

SH-1:50

Vorë 2018

FLETA

11-03

Format A3

PLANIMETRIA E TOMBINOS (PAMJE NGA LART) D=Ø600mm
PORTAL I DREJTË, Sh. 1:50

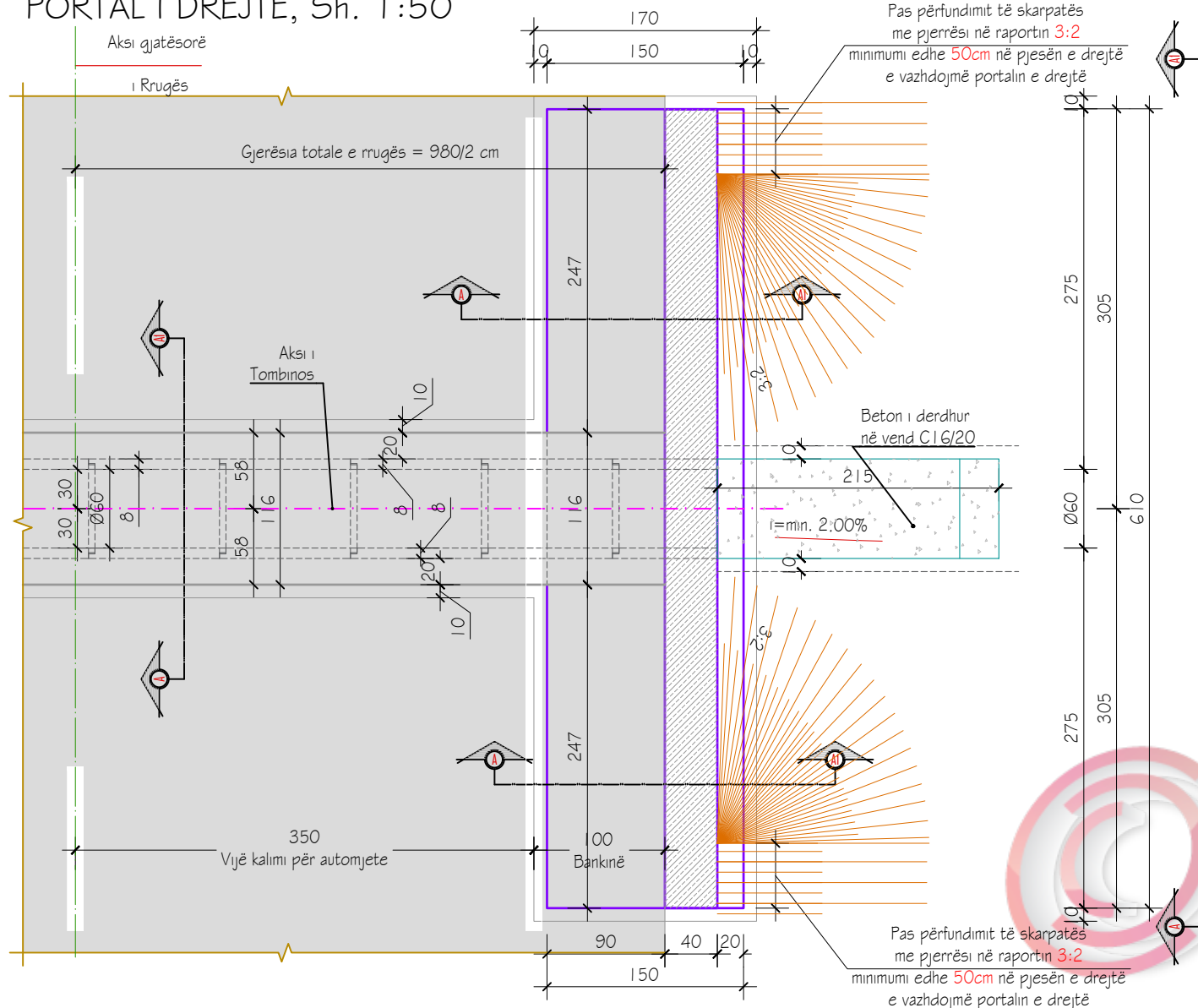

PRERJA GJATËSORE NË AKSIN E TOMBINOS D=Ø600mm
PORTAL I DREJTË, Sh. 1:50

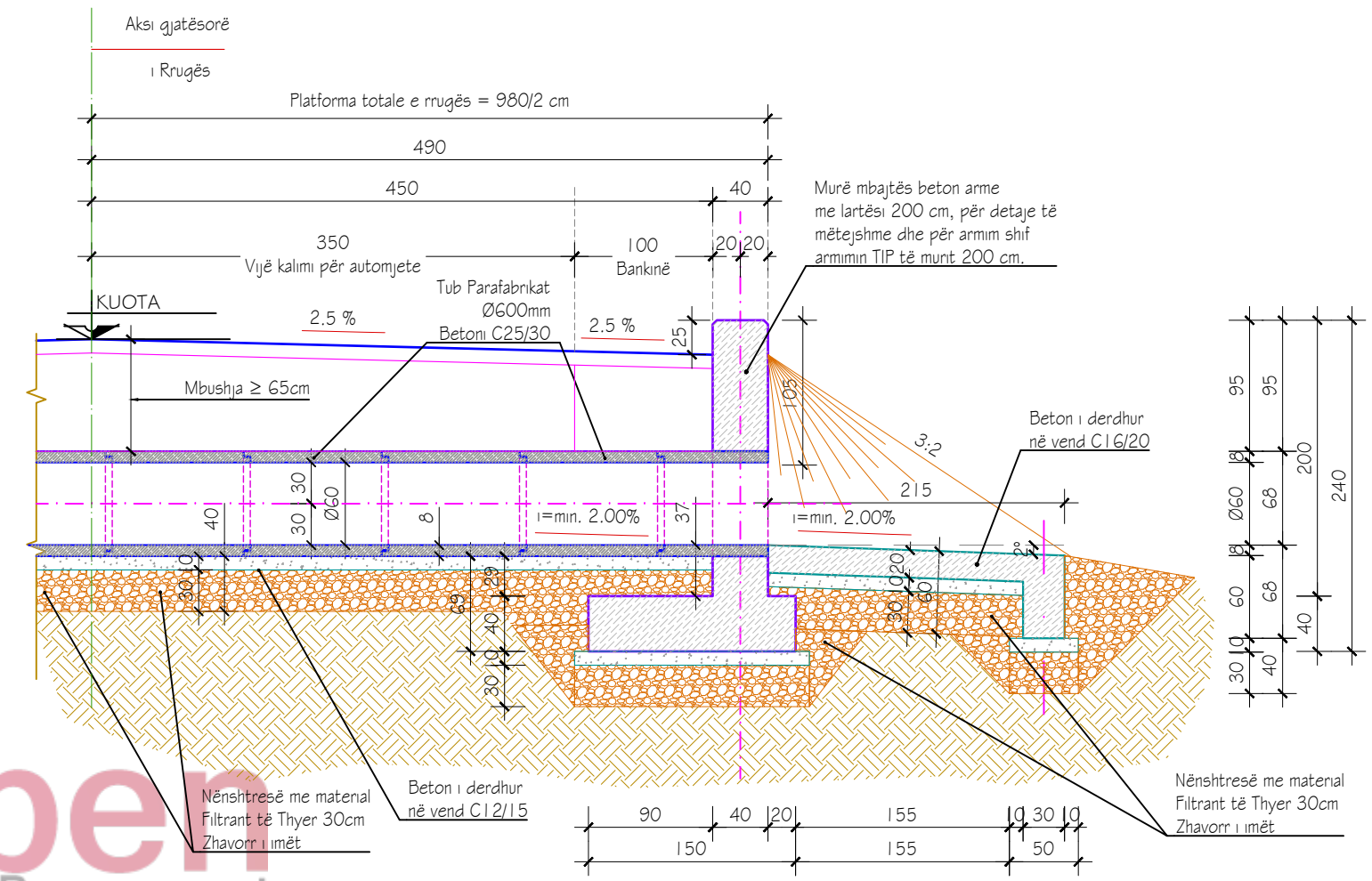

PRERJA A-A, Sh. 1:50

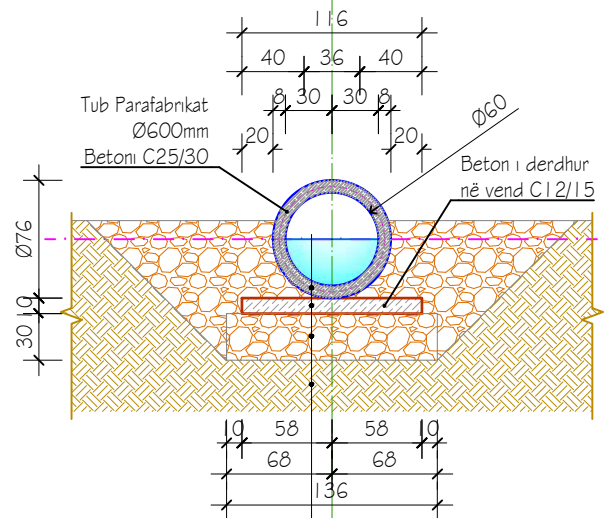

Tombino Ø600mm	- t=10 cm
Beton C12/15	- t=10 cm
Zhavorr i imët	- t=30 cm
Tokë natyrale	

PRERJA C-C, Sh. 1:50

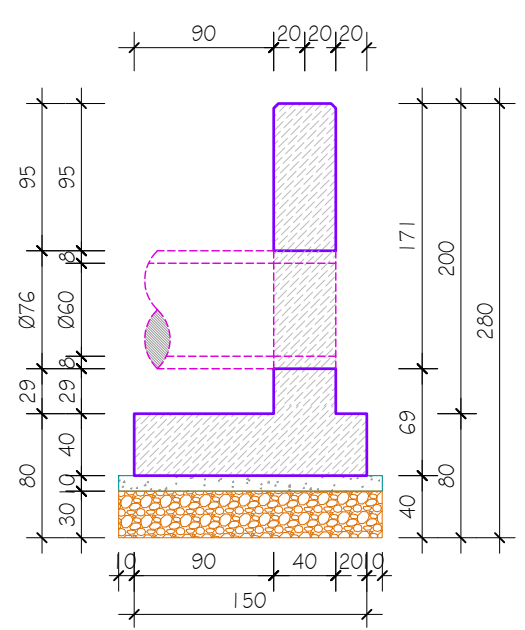

Pas përfundimit të skarpatës me pjerrësi në raportin 3:2 jmi edhe 50cm në pjesën e drejtë e vazhdojmë portalin e drejtë

PRERJA B-B, Sh. 1:50

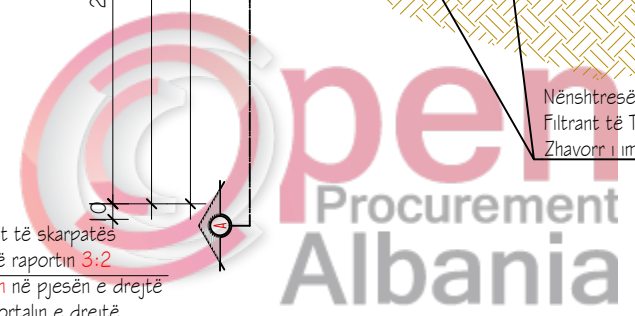
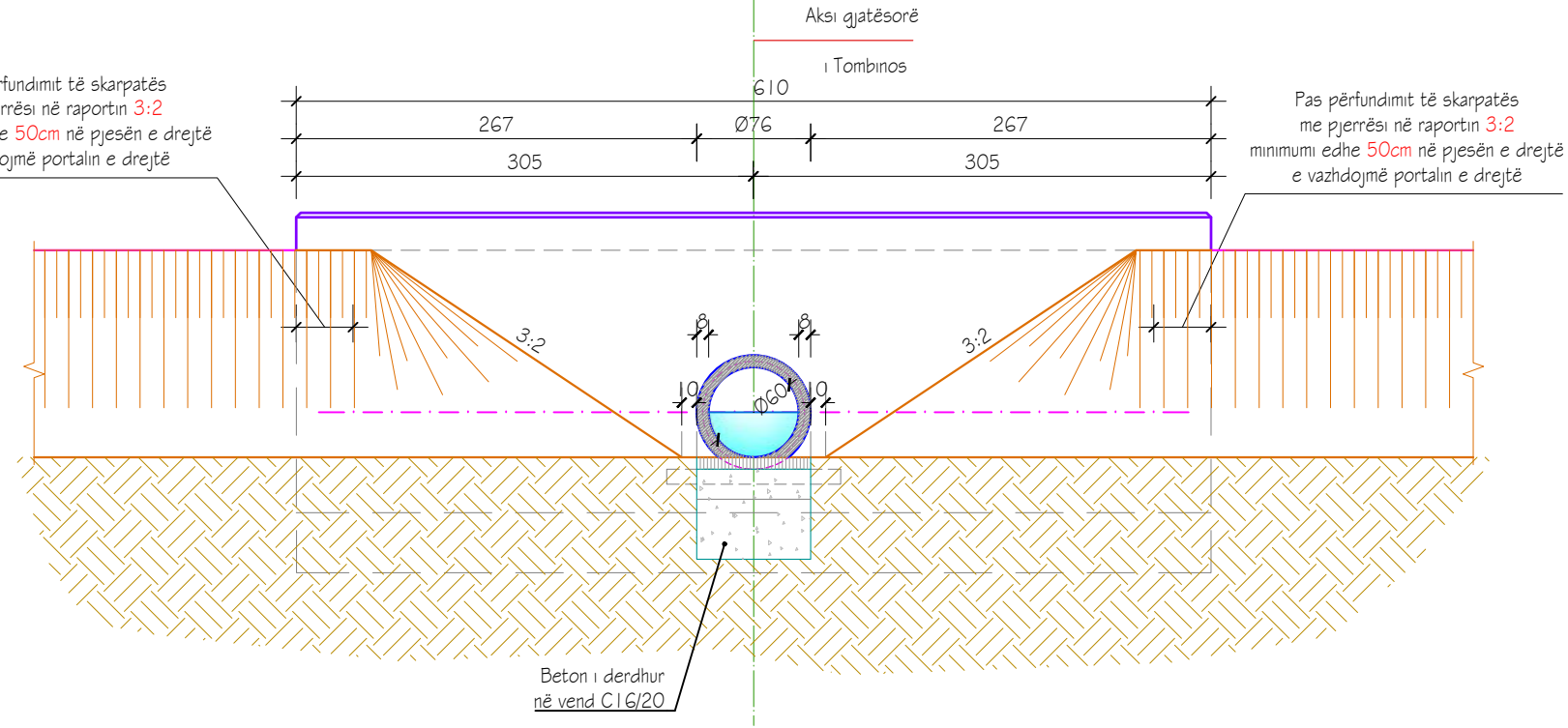

POROSITESI : BASHKIA VORË
OBJEKTI: "SISTEMIM, ASFALTIM RRUGA MOJRE DHE FIORET GJEC KODER, NJA PREZE, BASHKIA VORE"

Emertimi: TOMBINO F600mm
"ARABEL - STUDIO" Sh.p.k
Adresa: Njesia Bashkiake nr.7, Rruga "Frosina Plaku"
Pallati 21, Hyrja 1, Kati 2, Tirane.
Email: arabelstudio@gmail.com

Drejtes i projektit		Projektues	
Adm. Ana NISHKU	Nd. Ardi ARKAXHIU	Elek. Altin ALLKAJ	
Inxh. Ardi ARKAXHIU	Ark.Rigert HYRA	Top. Mustafa HOXHAI	
	Gjeo.Irfan BEGAJ	Hid. Hajredin MURGU	

SHKALLA	FLETA
SH-1:50	11-04
Vorë 2018	Format A3

PUSETA NË TOMBINO Ø600mm

Plani i Pusetës, Sh. 1:30

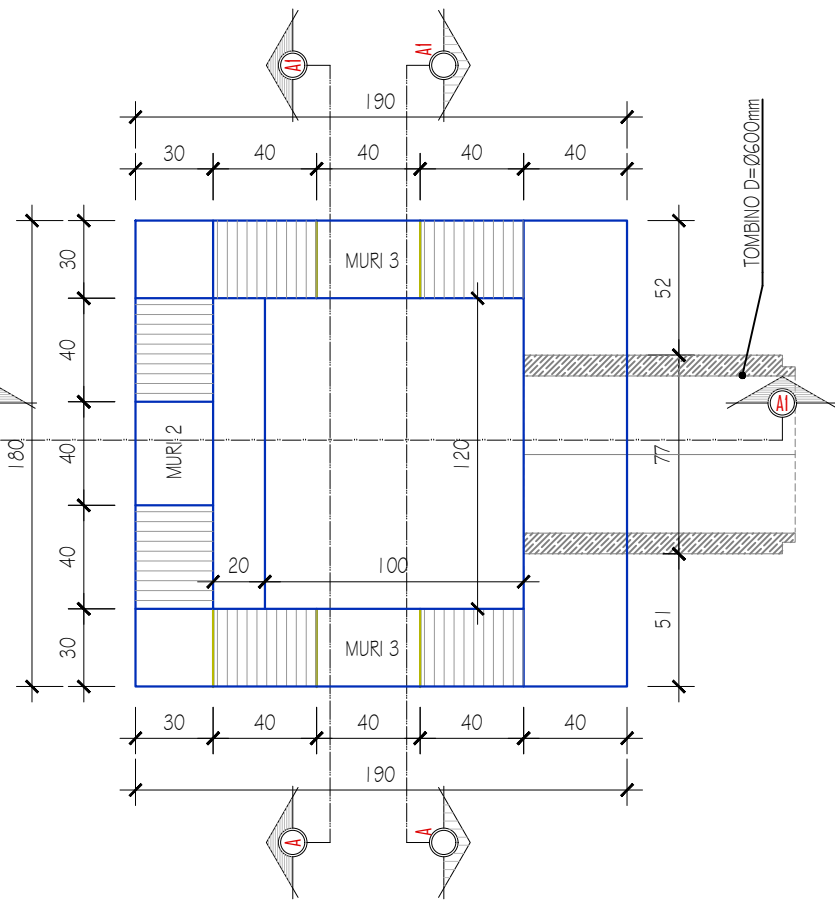

Prerja 1-1 e Pusetës, Sh. 1:30

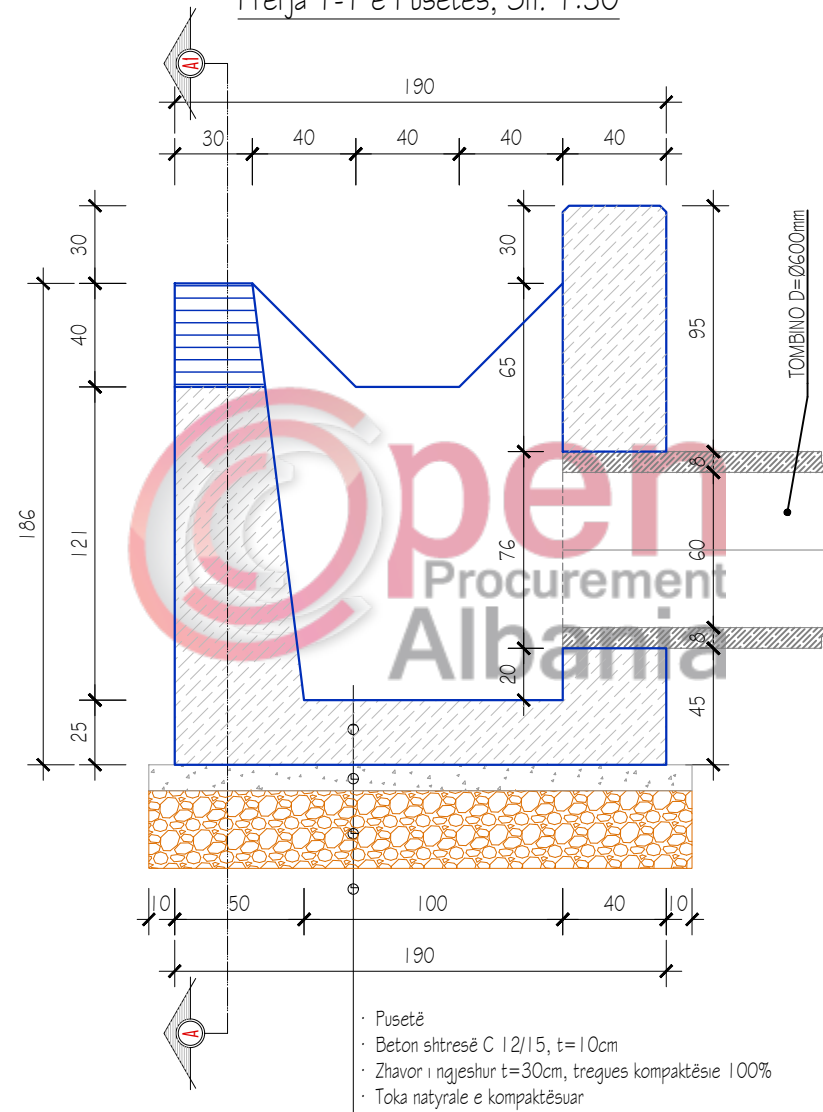

Prerja 2-2 e Pusetës, Sh. 1:30

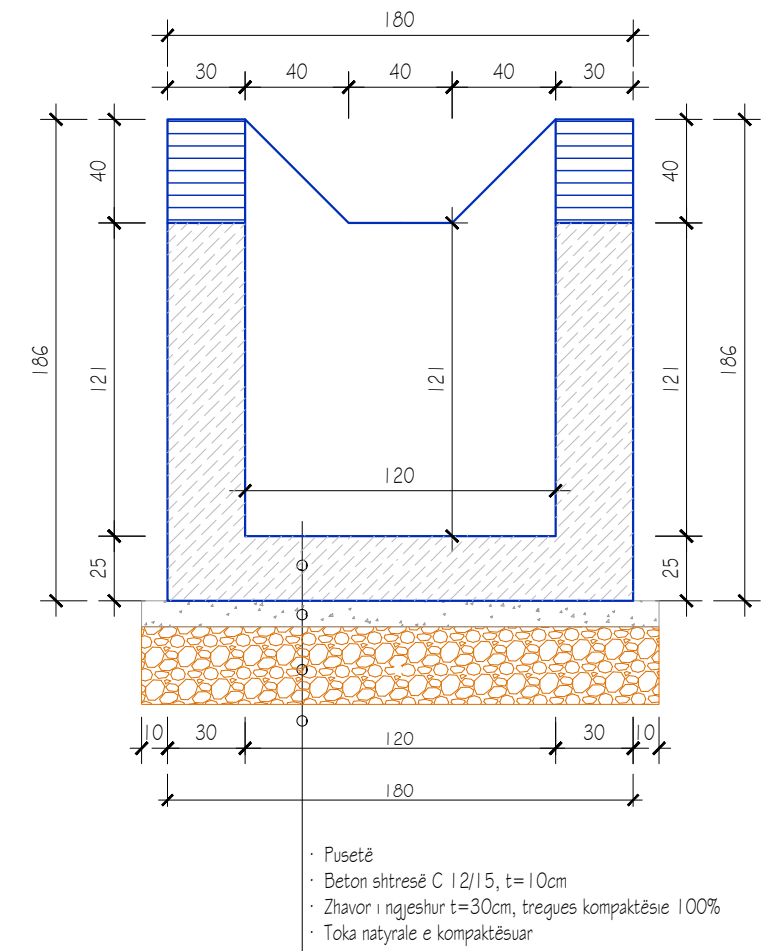

POROSITESI : BASHKIA VORË

OBJEKTI: "SISTEMIM, ASFALTIM RRUGA MOJRE DHE FIORET GJEC KODER, NJA PREZE, BASHKIA VORE "

Emertimi: PORTALET TOMBINO F600mm



"ARABEL - STUDIO" Sh.p.k
Adresa: Njesia Bashkiake nr.7, Rruga "Frosina Plaku",
Pallati 21, Hyrja 1, Kati 2, Tirane.
Email: arabelstudio@gmail.com

Drejtimes i projektit

Adm. Ana NISHKU
Inxh. Ardi ARKAXHIU

Projektues

Nd. Ardi ARKAXHIU
Ark.Rigert HYRA
Gjeo.Irfan BEGAJ
Elek. Altin ALLKAJ
Top. Mustafa HOXHAI
Hid. Hajredin MURGU

SHKALLA

SH-1:50

Vorë 2018

FLETA

11-05

Format A3

Armimi i Murit I të Pusetës, Sh. 1:30

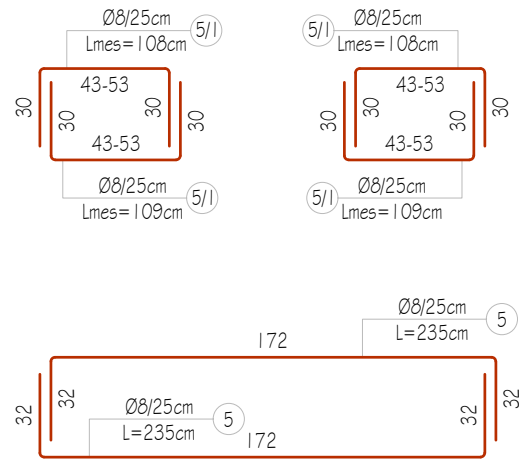

Prerja a-a, Armimi i Murit I të Pusetës, Sh. 1:30

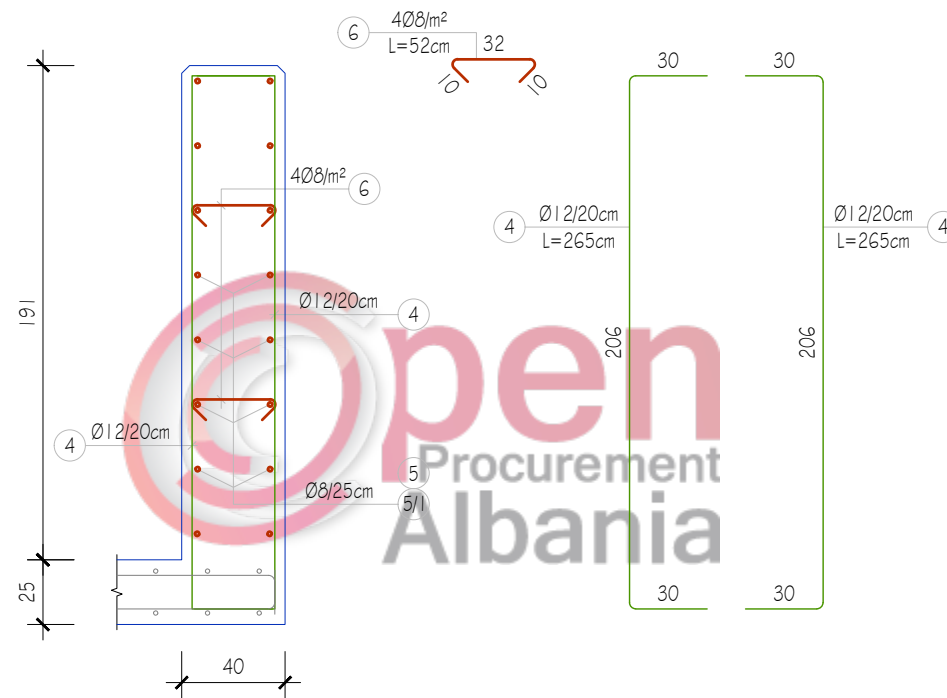

Prerja b-b, Armimi i Murit I të Pusetës, Sh. 1:30

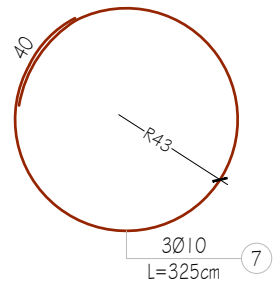
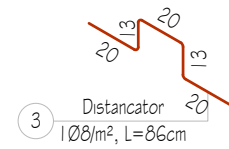
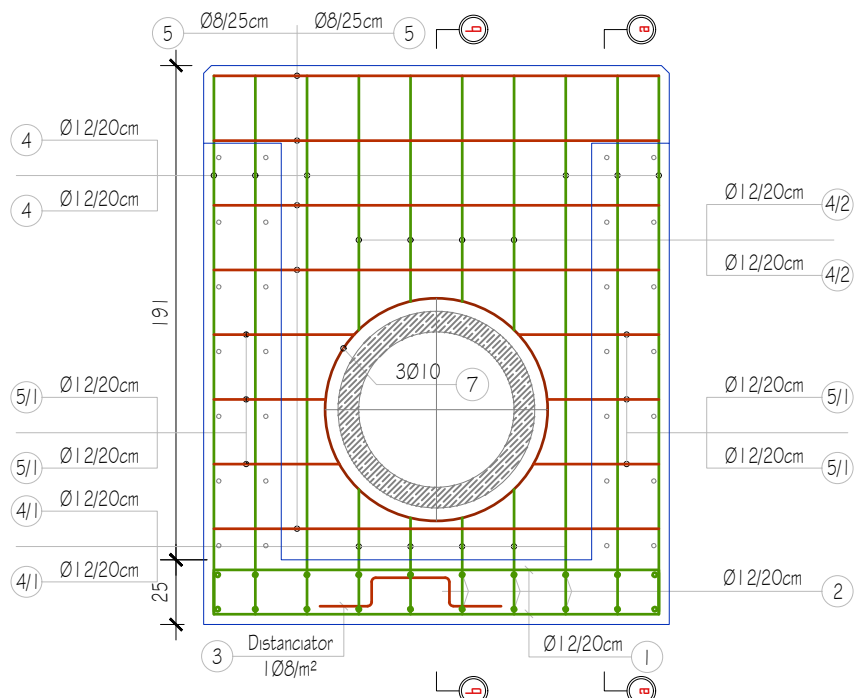
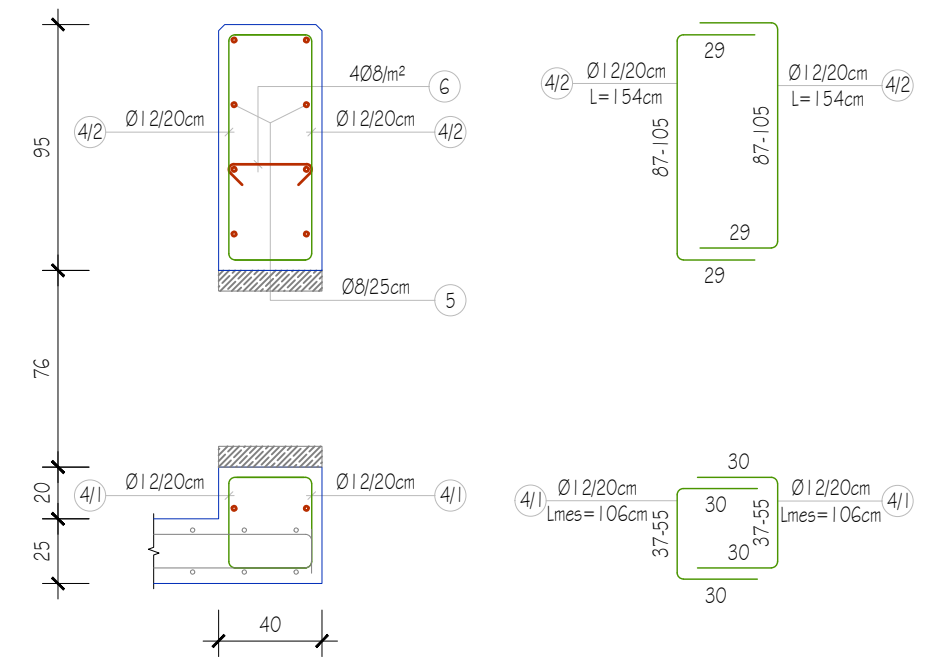

POROSITESI : BASHKIA VORË
 OBJEKTI: "SISTEMIM, ASFALTIM RRUGA MOJRE DHE FIORET GJEC KODER, NJA PREZE, BASHKIA VORE"

Emertimi: PORTALET TOMBINO F600mm
"ARABEL - STUDIO" Sh.p.k
 Adresa: Njesia Bashkiake nr.7, Rruga "Frosina Plaku", Pallati 21, Hyrja 1, Kati 2, Tirane.
 Email: arabelstudio@gmail.com

Drejtues i projektit
 Adm. Ana NISHKU
 Inxh. Ardi ARKAXHIU

Projektues

Nd. Ardi ARKAXHIU	Elek. Altin ALLKAJ
Ark.Rigert HYRA	Top. Mustafa HOXHAI
Gjeo.Irfan BEGAJ	Hid. Hajredin MURGU

SHKALLA	FLETA
SH-1:50	11-06
Vorë 2018	Format A3

Armimi i Munt 2 të Pusetës, Sh. 1:30

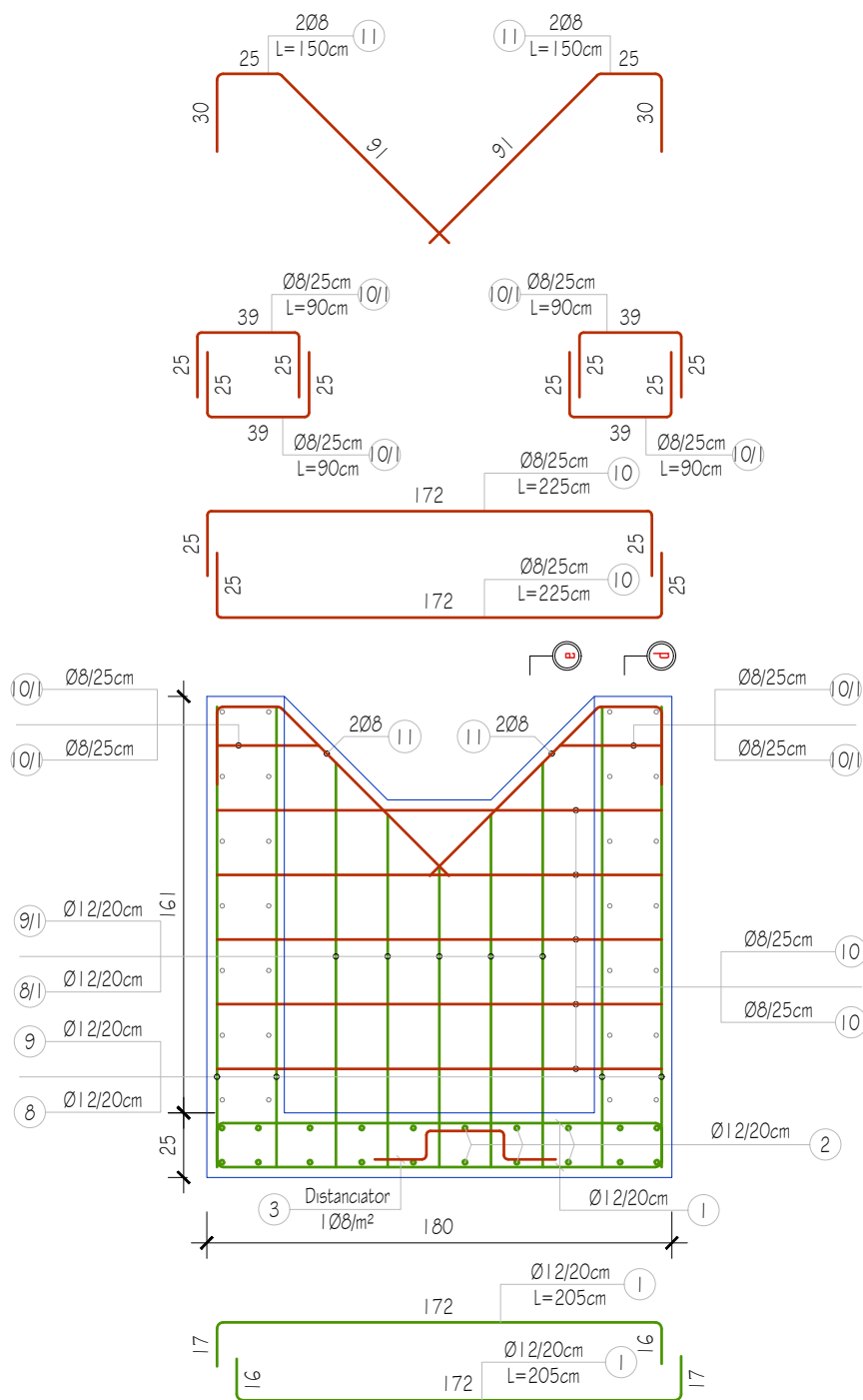

Prerja d-d, Armimi i Munt 2 të Pusetës, Sh. 1:30

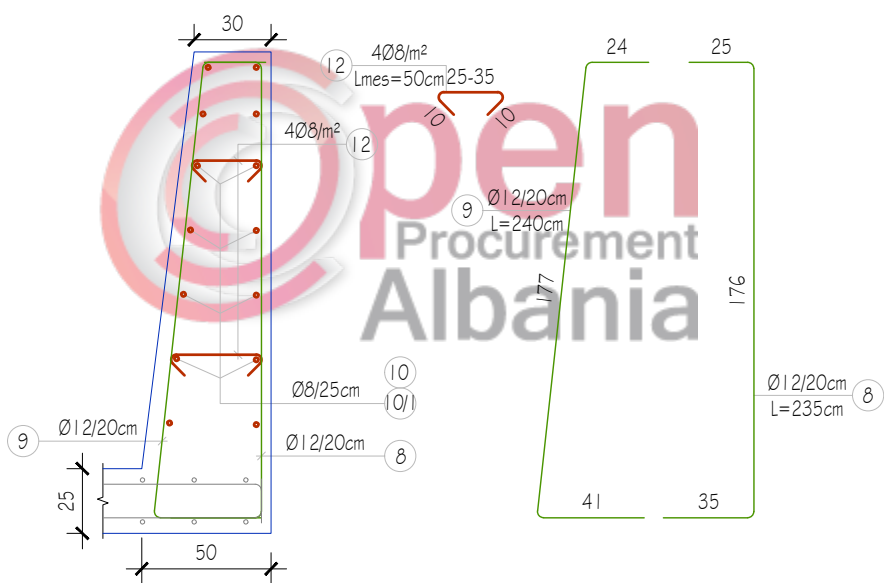

Prerja e-e, Armimi i Munt 2 të Pusetës, Sh. 1:30

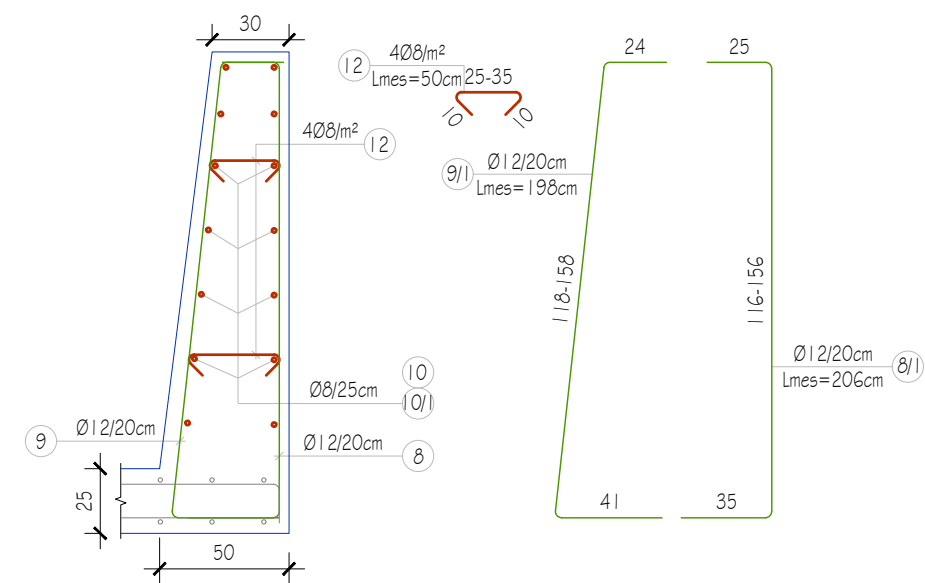

POROSITESI : BASHKIA VORË
 OBJEKTI: "SISTEMIM, ASFALTIM RRUGA MOJRE DHE FIORET GJEC KODER, NJA PREZE, BASHKIA VORE "

Emertimi: PORTALET TOMBINO F600mm
"ARABEL - STUDIO" Sh.p.k
 Adresa: Njesia Bashkiake nr.7, Rruga "Frosina Plaku", Pallati 21, Hyrja 1, Kati 2, Tirane.
 Email: arabelstudio@gmail.com

Drejtesues i projektit
 Adm. Ana NISHKU
 Inxh. Ardi ARKAXHIU

Projektues

Nd. Ardi ARKAXHIU	Elek. Altin ALLKAJ
Ark.Rigert HYRA	Top. Mustafa HOXHAI
Gjeo.Irfan BEGAJ	Hid. Hajredin MURGU

SHKALLA	FLETA
SH-1:50	11-07
Vorë 2018	Format A3

Armimi i Murit 3 të Pusetës, Sh. 1:30

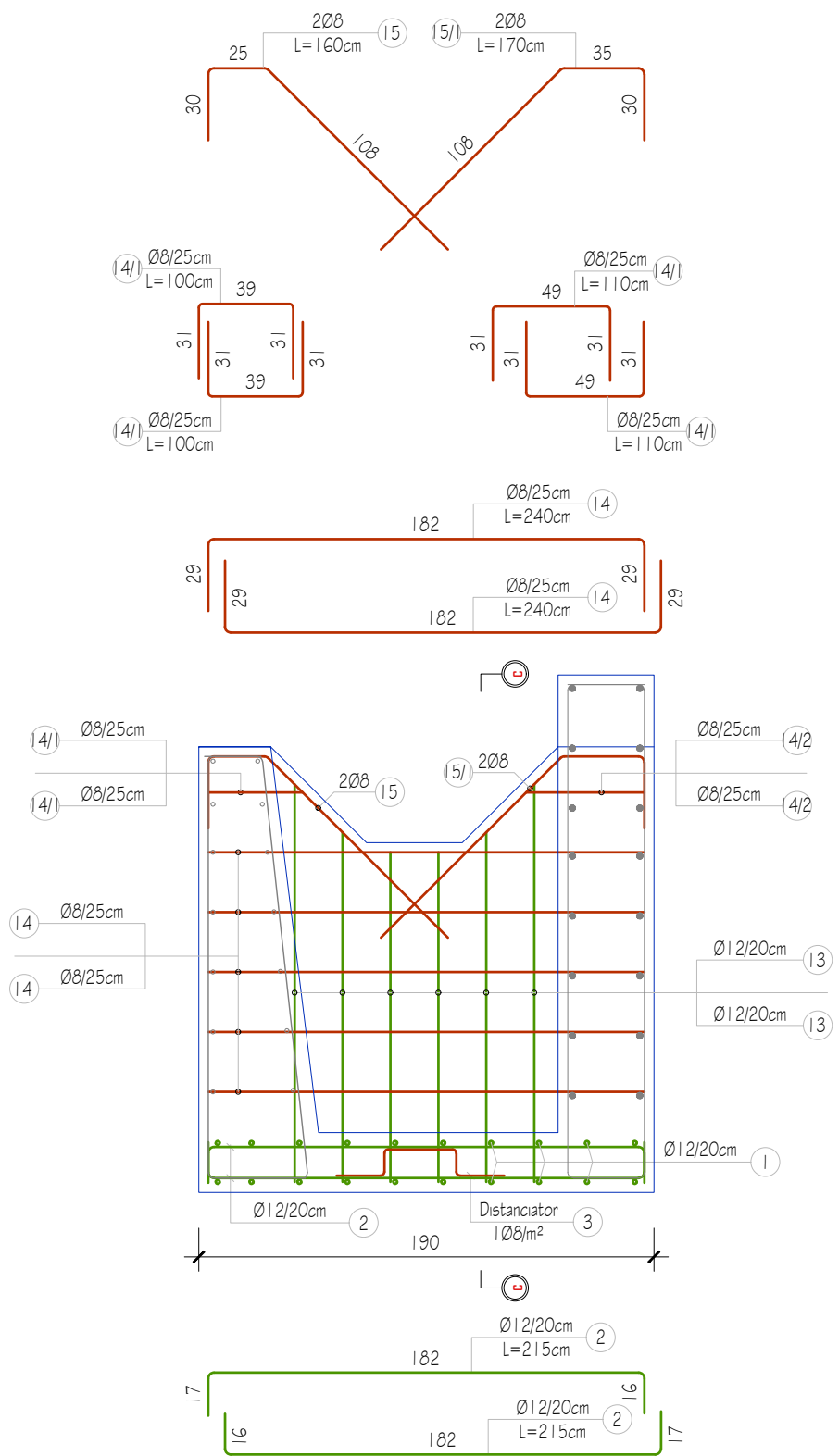

Prerja c-c, Armimi i Murit 3 të Pusetës, Sh. 1:30



TABELA E ARMATURËS PËR PUSËTËN NË TOMBINON Ø600 mm

Nr.	Ø (mm)	L (cm)	Sasia (copë)	ΣL (m)	Përmbledhje e tabelës armaturës				
					Ø (mm)	ΣL (m)	Pesha njësi (kg/m)	Pesha totale (kg)	
1	12	205	20	41.00	8	154.92	0.395	61.19	
2	12	215	20	43.00	10	9.75	0.616	6.01	
3	8	86	4	3.27	12	202.08	0.888	179.45	
4	12	265	12	31.80					
4/1	12	106	8	8.48					
4/2	12	154	8	12.32					
5	8	235	10	23.50					
5/1	8	109	12	13.08					
6	8	52	14	7.28					
7	10	325	3	9.75					
8	12	235	4	9.40					
8/1	12	206	5	10.30					
9	12	240	4	9.60					
9/1	12	198	5	9.90					
10	8	225	10	22.50					
10/1	8	90	4	3.60					
11	8	150	4	6.00					
12	8	50	9	4.40					
13	12	219	12	26.28					
14	8	240	24	57.60					
14/1	8	100	2	2.00					
14/2	8	110	2	2.20					
15	8	160	2	3.20					
15/1	8	170	2	3.40					
16	8	42	7	2.89					
PËR I PUSËTË									
Hekun - B500							Kg	246.65	
Betoni - C25/30							m³	4.41	

SHËNIME TEKNIKE:
 · Pusetë në Tombino Ø600 zbatohet me beton C 25/30;
 · Armatura e çelikut është e klasës B me rezistencë karakteristike të rrjedhshme $f_{yk} = 500\text{MPa}$;
 · Shtresa mbrojtëse 4cm;
 · Klasa e betonit të pastërtisë është C12/15;
 · Të gjithë dimensionet jepen në "cm".

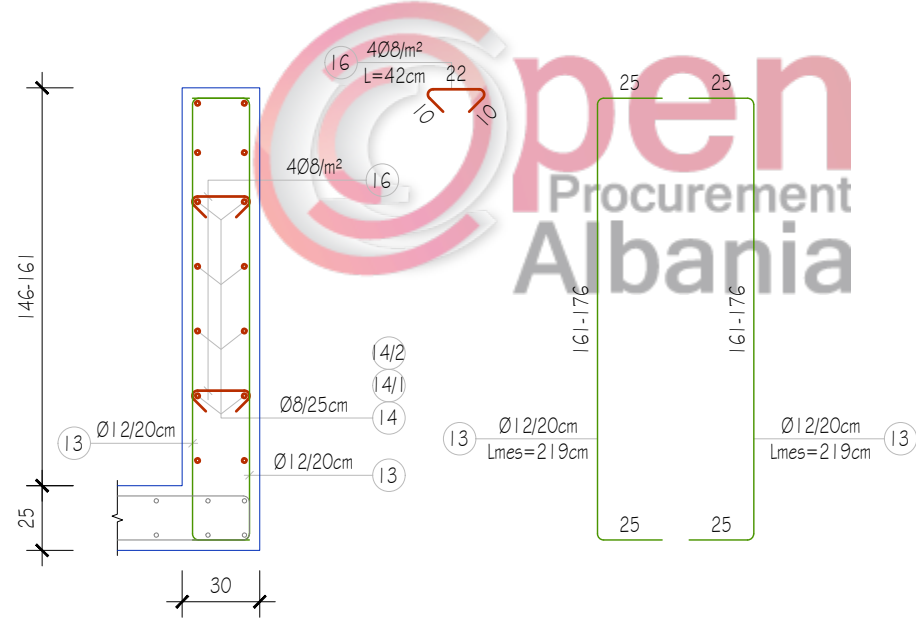

POROSITESI : BASHKIA VORË
 OBJEKTI: "SISTEMIM, ASFALTIM RRUGA MOJRE DHE FIORET GJEC KODER, NJA PREZE, BASHKIA VORE"

Emertimi: PORTALET TOMBINO F600mm
"ARABEL - STUDIO" Sh.p.k
 Adresa: Njesia Bashkiake nr.7, Rruga "Frosina Plaku", Pallati 21, Hyrja 1, Kati 2, Tirane.
 Email: arabelstudio@gmail.com

Drejtuues i projektit
 Adm. Ana NISHKU
 Inxh. Ardi ARKAXHIU

Projektues
 Nd. Ardi ARKAXHIU
 Ark.Rigert HYRA
 Gjeo.Irfan BEGAJ
 Elek. Altin ALLKAJ
 Top. Mustafa HOXHAI
 Hid. Hajredin MURGU

SHKALLA SH-1:50
FLETA 11-08
 Vorë 2018
 Format A3

PORTALI I DREJTË NË TOMBINO Ø600mm

Prerja 1-1
e Munt b/a të portalit të drejtë të tombinos Ø600mm, Sh. 1:25

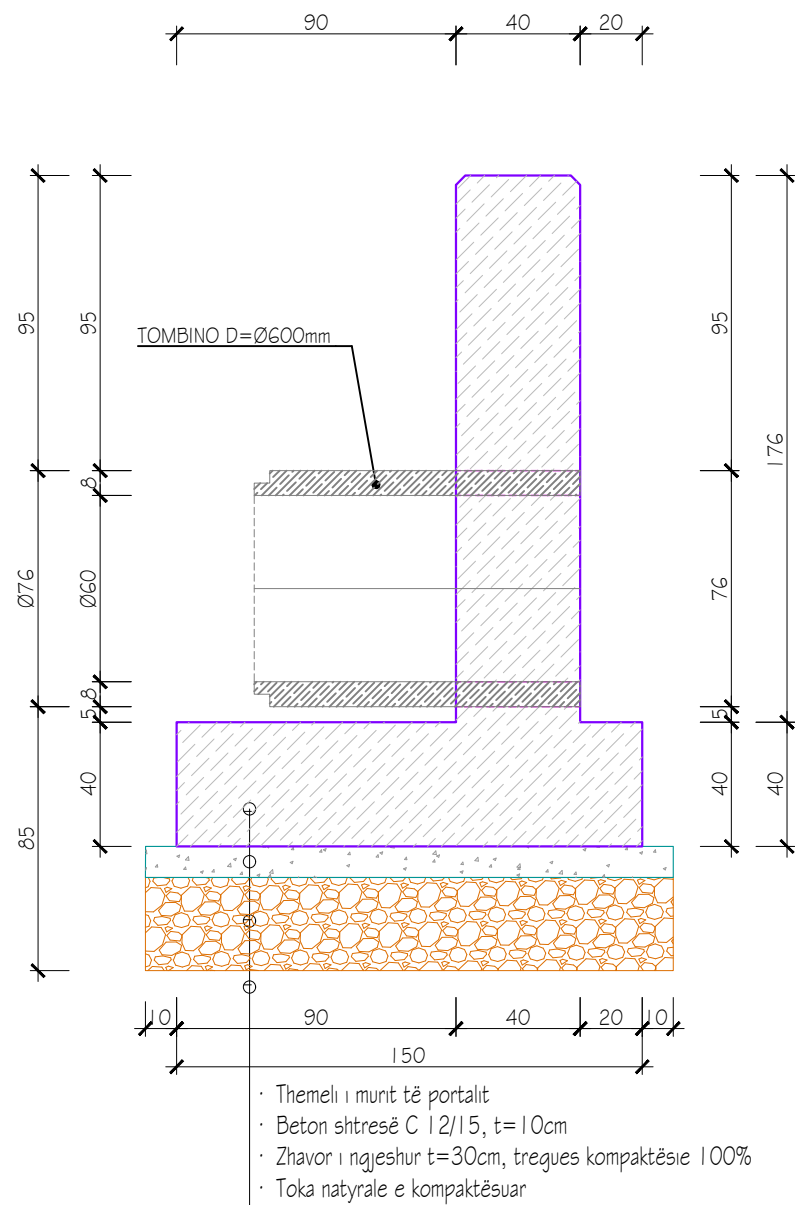

Prerja 1-1
Armimi i munt b/a të portalit të drejtë të tombinos Ø600mm, Sh. 1:25

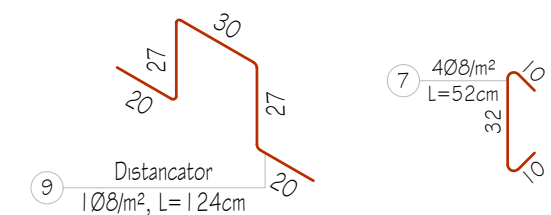
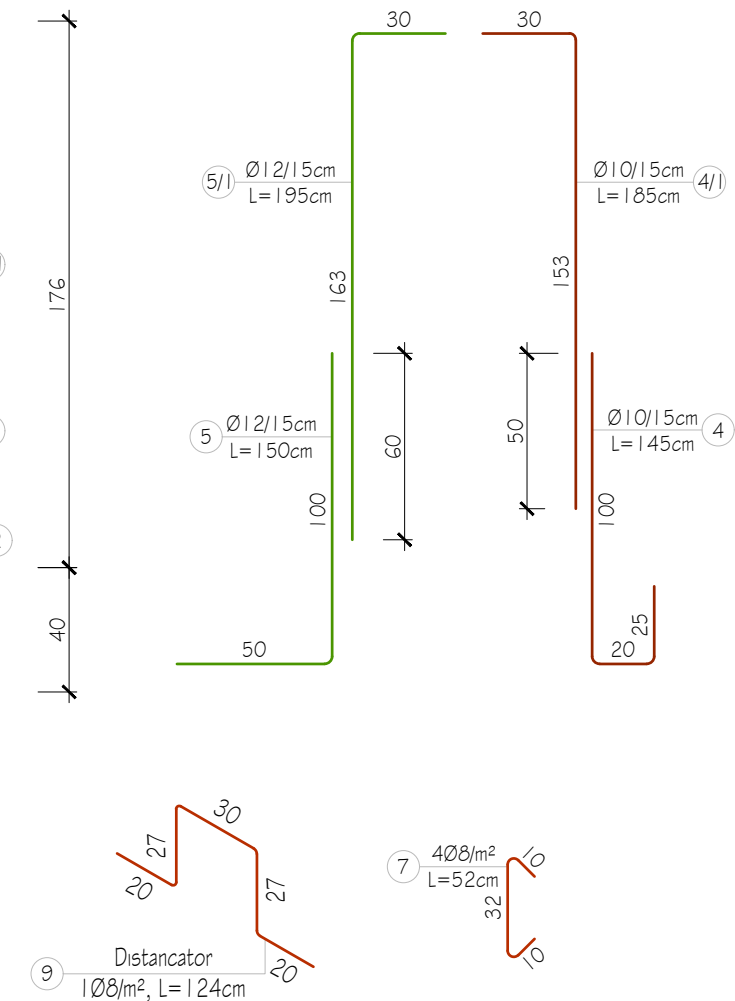
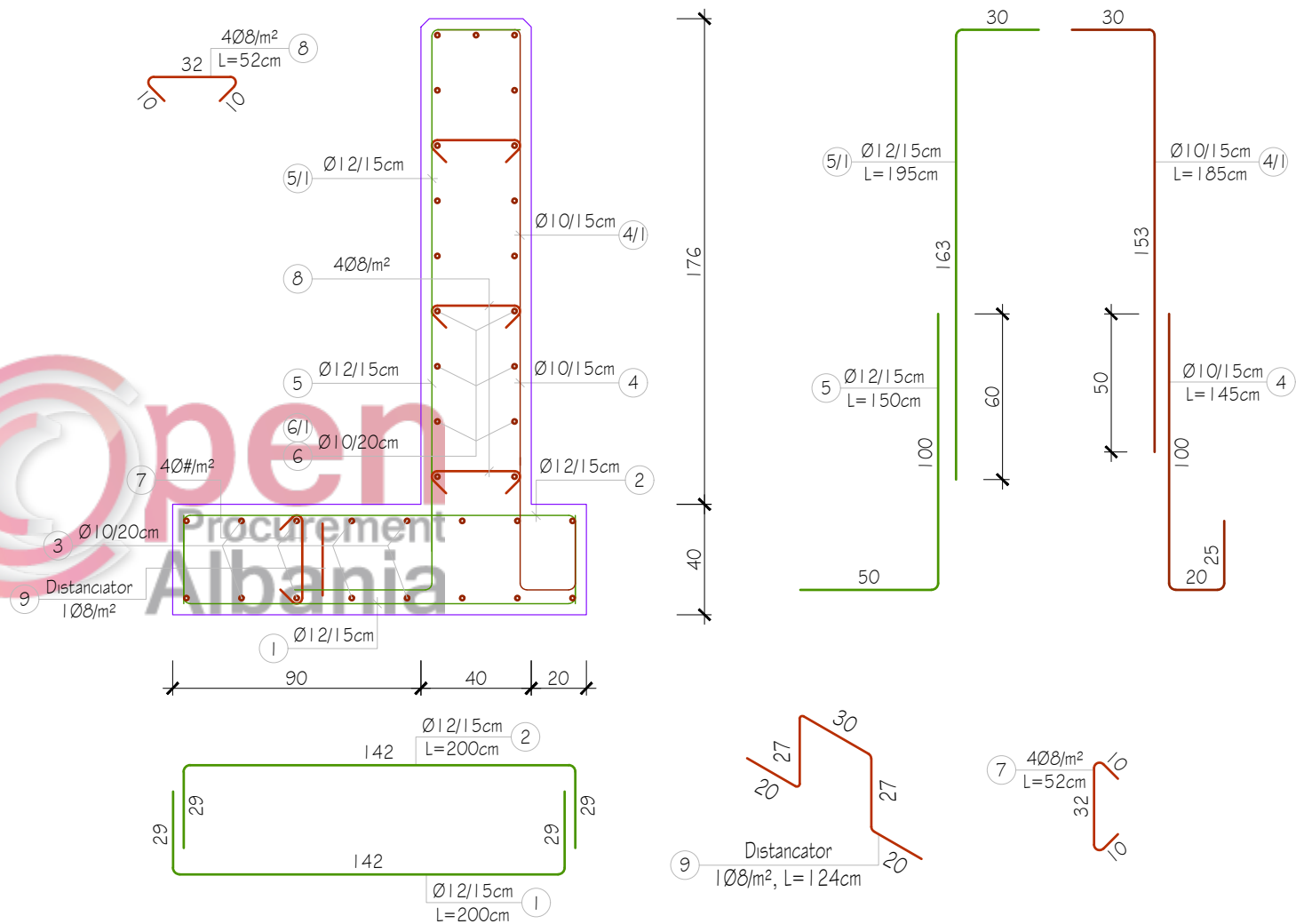

POROSITESI : BASHKIA VORË

OBJEKTI: "SISTEMIM, ASFALTIM RRUGA MOJRE DHE FIORET GJEC KODER, NJA PREZE, BASHKIA VORE "

Emertimi: PORTALET TOMBINO F600mm



"ARABEL - STUDIO" Sh.p.k
Adresa: Njesia Bashkiake nr.7, Rruga "Frosina Plaku",
Pallati 21, Hyrja 1, Kati 2, Tirane.
Email: arabelstudio@gmail.com

Drejtesues i projektit

Adm. Ana NISHKU
Inxh. Ardi ARKAXHIU

Projektues

Nd. Ardi ARKAXHIU
Ark. Rigert HYRA
Gjeo. Irfan BEGAJ
Elek. Altin ALLKAJ
Top. Mustafa HOXHAI
Hid. Hajredin MURGU

SHKALLA

SH-1:50

Vorë 2018

FLETA

11-09

Format A3

Prerja 1-1
 Armimi i murit b/a të portalit të drejtë të tombinos Ø600mm, Sh. 1:25



TABELA E ARMATURËS PËR MURIN B/A TË PORTALIT TË DREJTË TË TOMBINOS Ø600mm									
Nr.	Ø (mm)	L (cm)	Sasia (copë)	ΣL (ml)	Përmbledhje e tabelës armaturës				
					Ø (mm)	ΣL (ml)	Pesha njësi (kg/m)	Pesha totale (kg)	
1	12	200	41	82.00	8	53.58	0.395	21.16	
2	12	200	41	82.00	10	382.87	0.617	236.23	
3	10	660	16	105.60	12	296.05	0.888	262.89	
4	10	145	36	52.20					
4/1	10	185	36	66.60					
4/2	10	187	5	9.35					
4/3	10	157	5	7.85					
5	12	150	36	54.00					
5/1	12	195	36	70.20					
5/2	12	157	5	7.85					
6	10	660	12	79.20					
6/1	10	327	16	52.32					
7	8	52	25	13.10					
8	8	52	53	27.46					
9	8	124	11	13.02					
10	10	325	3	9.75					
PËR NJË MUR B/A									
Hekun B500b							Kg	520.29	
BETONI C25/30							m³	7.73	
SHËNIME TEKNIKE:									
<ul style="list-style-type: none"> Muri b/a i portalit të drejtë të tombinos Ø600 mm zbatohet me beton C 25/30; Armatura e çelikut është e klasës B me rezistencë karakteristike të rrjedhshme të $f_{yk} = 500\text{MPa}$; Shtresa mbrojtëse 4cm; Klasa e betonit të pastërtisë është C12/15; Të gjithë dimensionet jepen në "cm". 									



POROSITESI : BASHKIA VORË

OBJEKTI: "SISTEMIM, ASFALTIM RRUGA MOJRE DHE FIORET GJEC KODER, NJA PREZE, BASHKIA VORE "

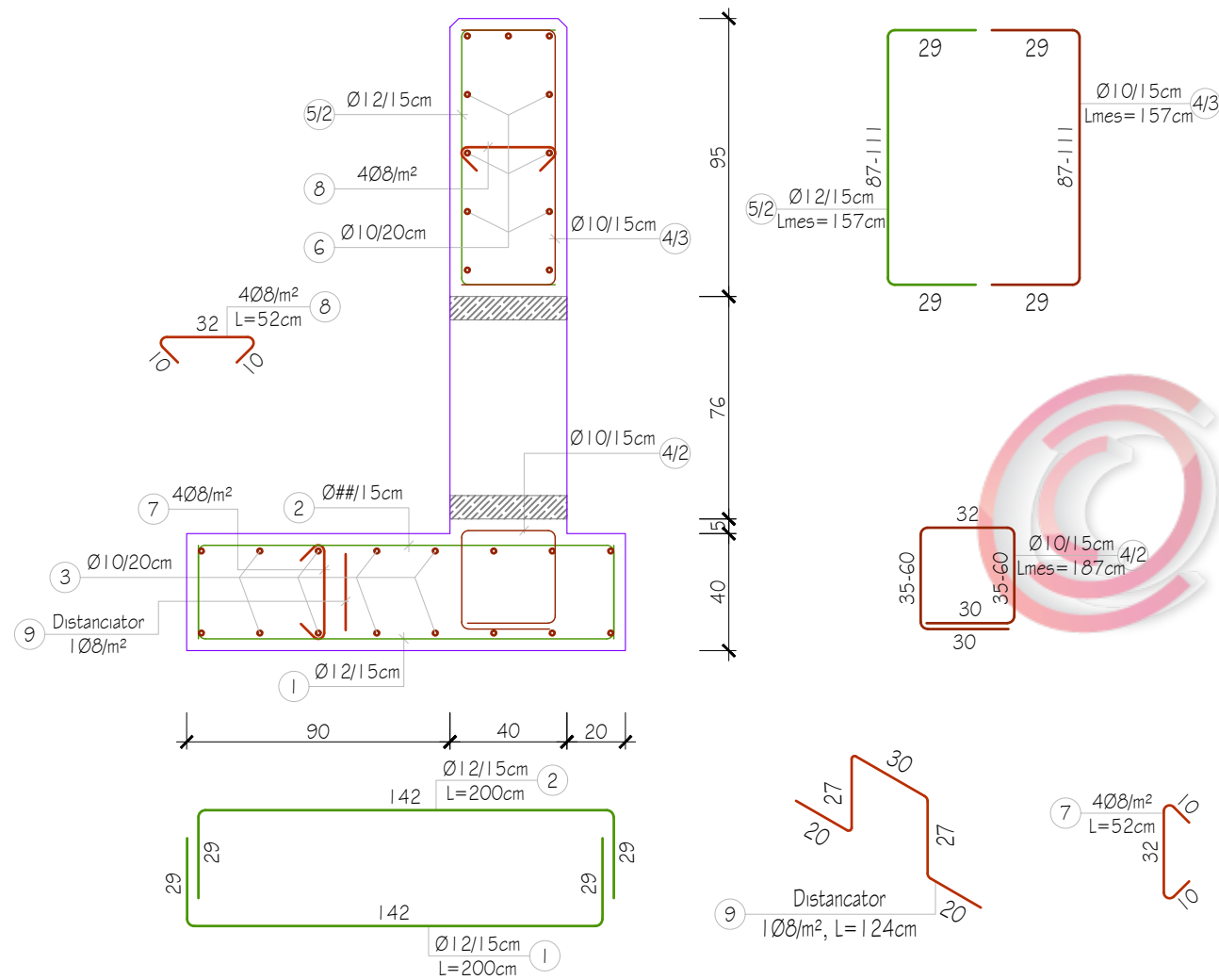
Emertimi: PORTALET TOMBINO F600mm



"ARABEL - STUDIO" Sh.p.k
 Adresa: Njesia Bashkiake nr.7, Rruga "Frosina Plaku",
 Pallati 21, Hyrja 1, Kati 2, Tirane.
 Email: arabelstudio@gmail.com

Drejtues i projektit

Adm. Ana NISHKU
 Inxh. Ardi ARKAXHIU

Projektues

Nd. Ardi ARKAXHIU
 Ark.Rigert HYRA
 Gjeo.Irfan BEGAJ
 Elek. Altin ALLKAJ
 Top. Mustafa HOXHAI
 Hid. Hajredin MURGU

SHKALLA

SH-1:50

Vorë 2018

FLETA

11-10

Format A3

DETAJ I PËRGJITHSHËM PËR PRERJEN TËRTHORE TË TOMBINOS (3.0x2.0)m

SH. 1:50

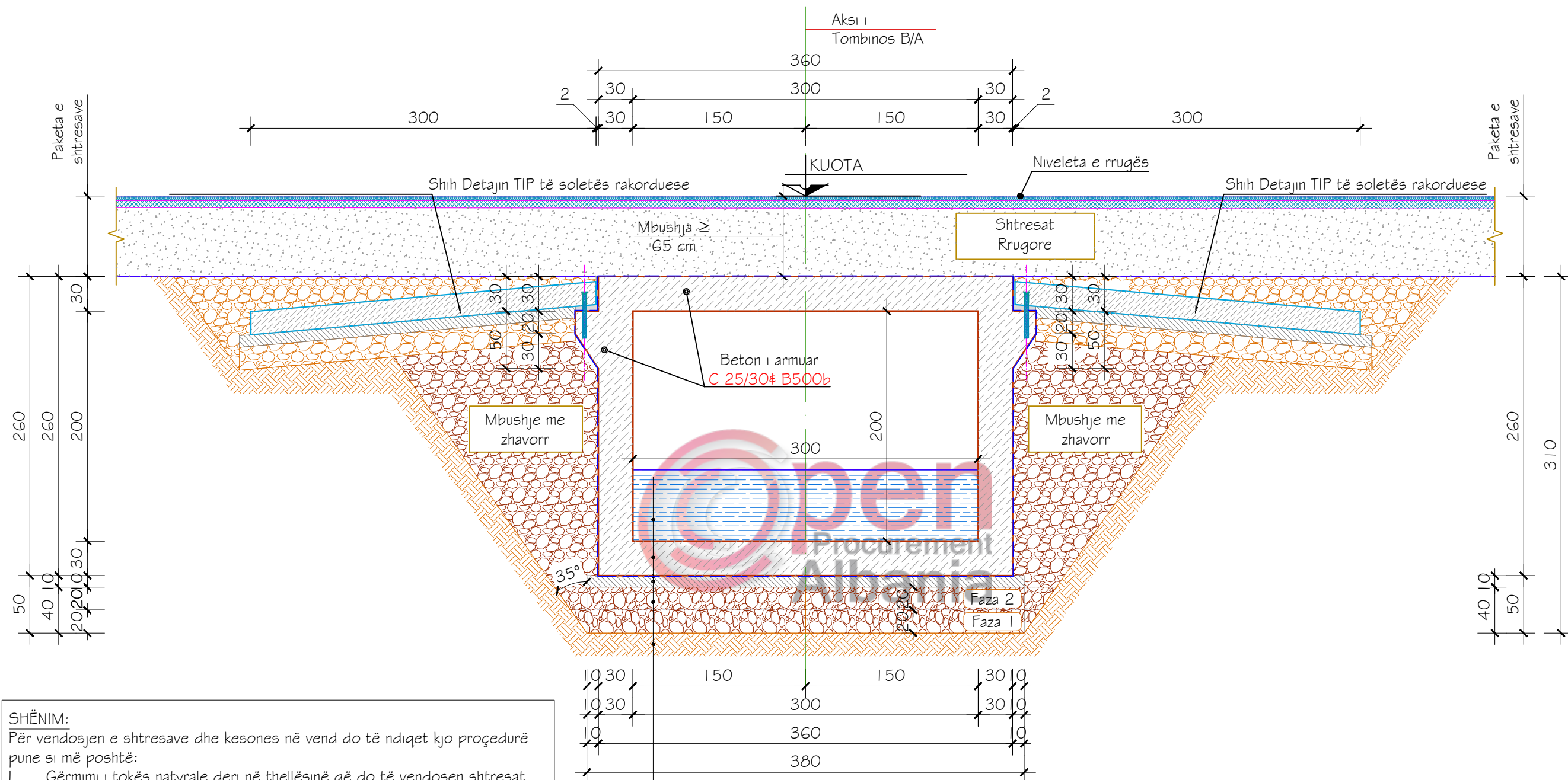

SHËNIM:

Për vendosjen e shtresave dhe kesones në vend do të ndiqet kjo procedurë pune si më poshtë:

1. Gërmimi i tokës natyrale deri në thellësinë që do të vendosen shtresat.
2. Nivelimi i terrenit ekzistues dhe kompaktësimi i tij
3. Faza e parë - Shtresë zhavorri e ngjeshur me trashësi 20cm dhe me treqes kompaktësie 100%
4. Faza e dytë - Shtresë zhavorri e ngjeshur me trashësi 20cm dhe me treqes kompaktësie 100%
5. Shtresë betoni C12/15 nivelues me trashësi 10cm
6. Vendosja e themelit të tombinos së re.

Ujë në tombino	
Themeli Tombinos	
Shtesë hidroizolimi	1 cm
Shtresë betoni C12/15	10cm
Shtresë zhavorri e ngjeshur, treqes kompaktësie 100%	2x20cm
Tokë natyrale e kompaktësuar	



POROSITESI : BASHKIA VORË

OBJEKTI: "SISTEMIM, ASFALTIM RRUGA MOJRE DHE FIORET GJEC KODER, NJA PREZE, BASHKIA VORE "

Emertimi: TOMBINO BOX 3mx2m



"ARABEL - STUDIO" Sh.p.k

Adresa: Njesia Bashkiake nr.7, Rruga "Frosina Plaku", Pallati 21, Hyrja 1, Kati 2, Tirane.
Email: arabelstudio@gmail.com

Drejtuues i projektit

Adm. Ana NISHKU

Inxh. Ardi ARKAXHIU

Projektues

Nd. Ardi ARKAXHIU

Ark.Rigert HYRA

Gjeo.Irfan BEGAJ

Elek. Altin ALLKAJ

Top. Mustafa HOXHAI

Hid. Hajredin MURGU

SHKALLA

SH-1:50

Vorë 2018

FLETA

11-11

Format A3

ARMIMI I TOMBINOS KUTI (3.0x2.0)m PËR I ML, Sh. 1:50



TABELA E ARMATURËS PËR TOMBINON KUTI (3.0x2.0)m PËR I ML									
Nr.	Ø (mm)	L (cm)	Sasia (copë)	ΣL (ml)	Përmbledhje e tabelës armaturës				
					Ø (mm)	ΣL (ml)	Pesha njësi (kg/m)	Pesha totale (kg)	
1	12	450	20	90.00	8	9.00	0.395	3.56	
2	12	420	20	84.00	10	62.00	0.6170	38.25	
3	12	350	20	70.00	12	409.40	0.8880	363.55	
4	10	310	20	62.00					
5	12	100	122	122.00					
6	12	175	20	35.00					
7	12	70	12	8.40					
8	8	45	20	9.00					
PËR I ML TOMBINO									
Hekuri - B500							Kg	405.36	
Betonit - C25/30							m³	3.5000	

SHËNIME TEKNIKE:

- Tombino Kuti (3.0x2.0)m zbatohet me beton C 25/30;
- Armatura e çelikut është e klasës B me rezistencë karakteristike rrjedhshmësi $f_{yk} = 500\text{MPa}$;
- Minimumi i shtresës mbrojtëse nuk duhet të jetë me pak se 4cm;
- Klasa e betonit të varfër është C12/15;
- Shtresa hidroizoluese është 1cm
- Të gjithë dimensionet jepen në "cm".

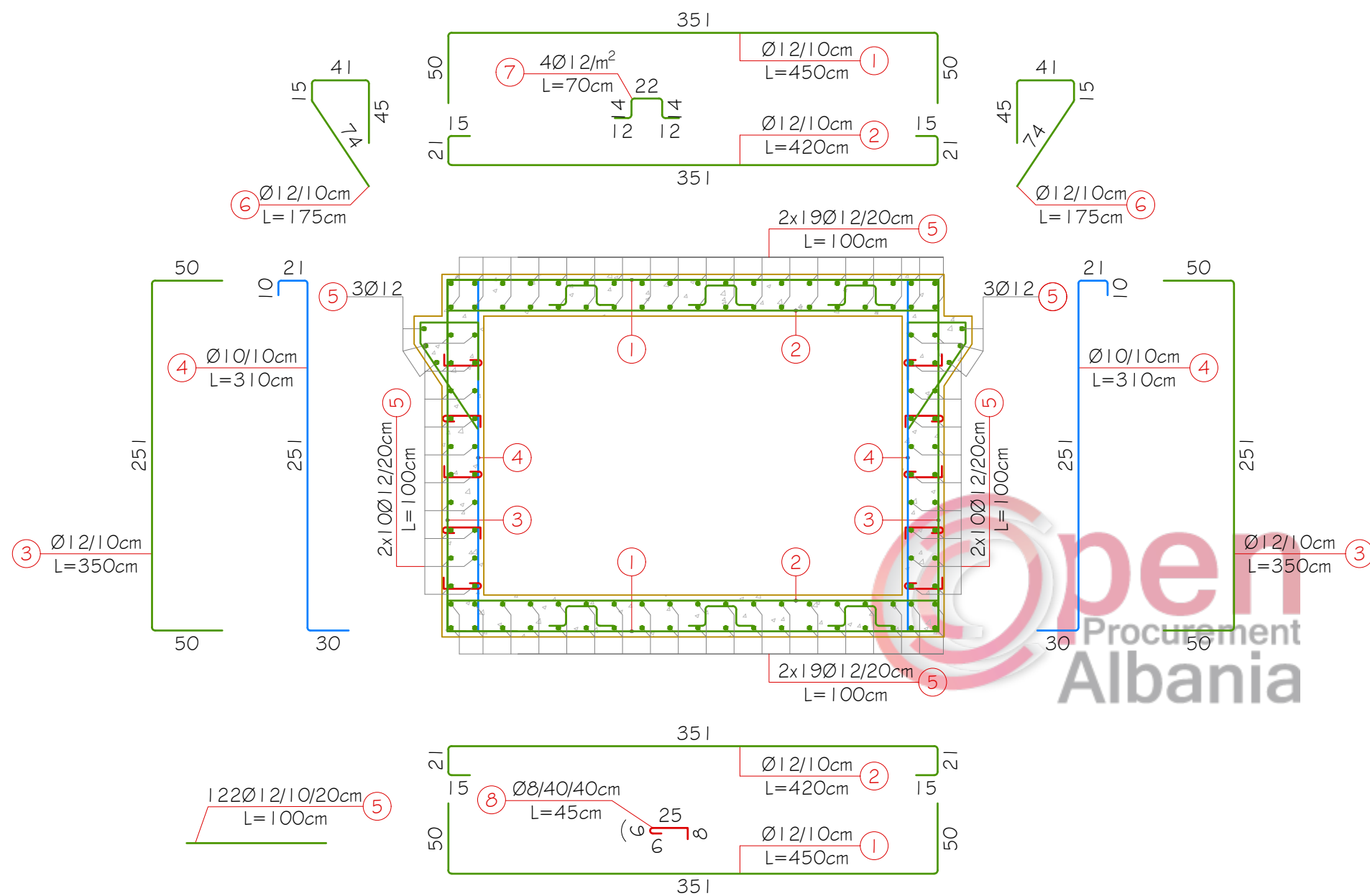
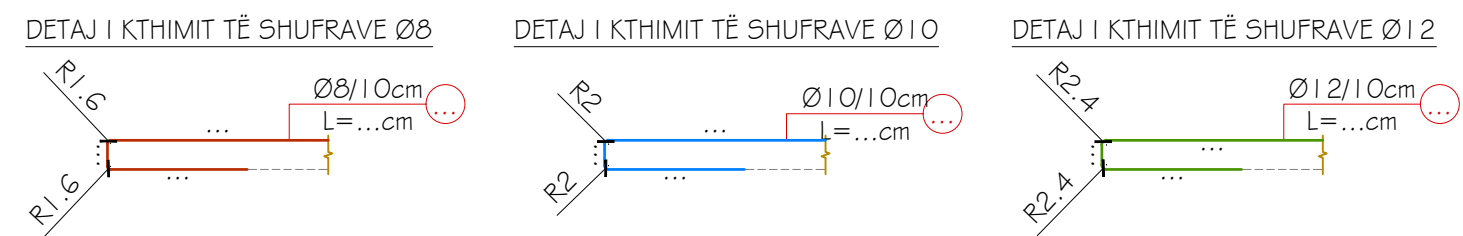

Speronat per tombinon 3x2m RRAFSH ME RRUGEN

sh. 1:50

PRERJE GJATESORE NE AKS TE TOMBINOS
SHTRESAT MBI TOMBINO H=12cm

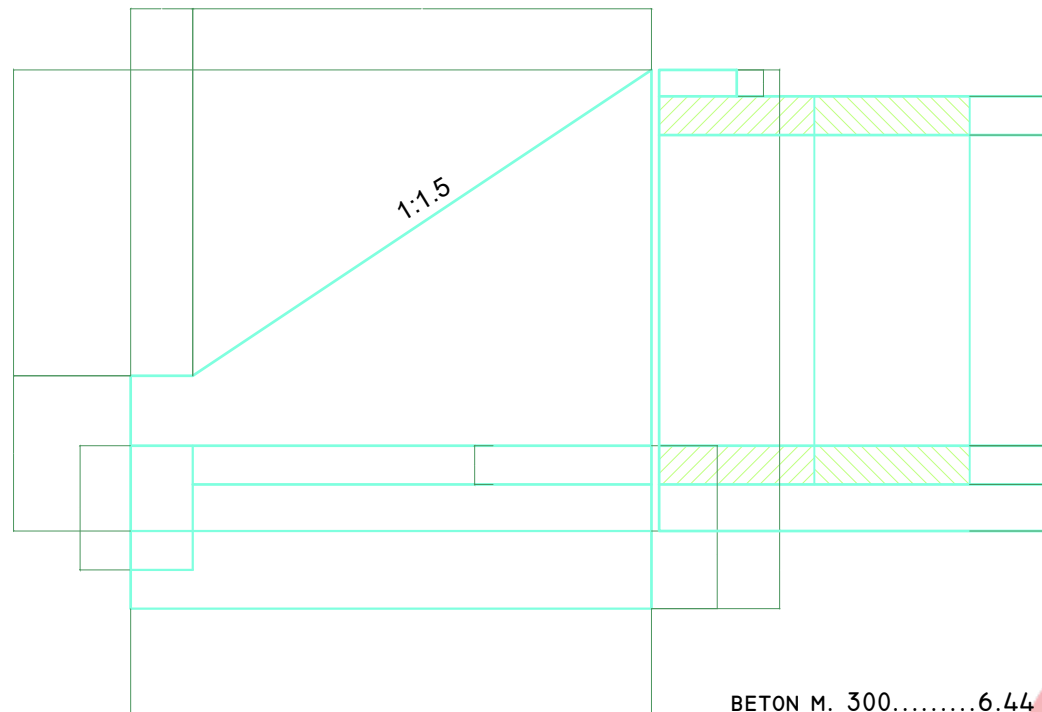

BETON M. 300.....6.44 m³

PAMJE NGA LART

AKSI I TOMBINOS

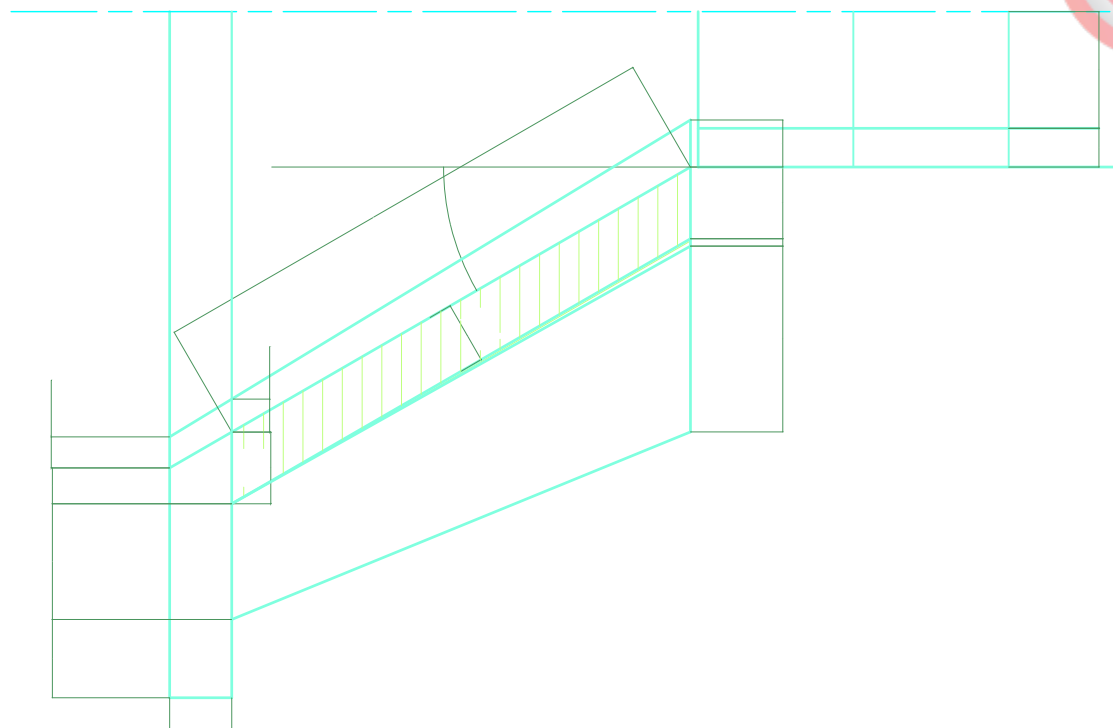

PRERJE GJATESORE NE AKS TE TOMBINOS
SHTRESAT MBI TOMBINO H=65cm

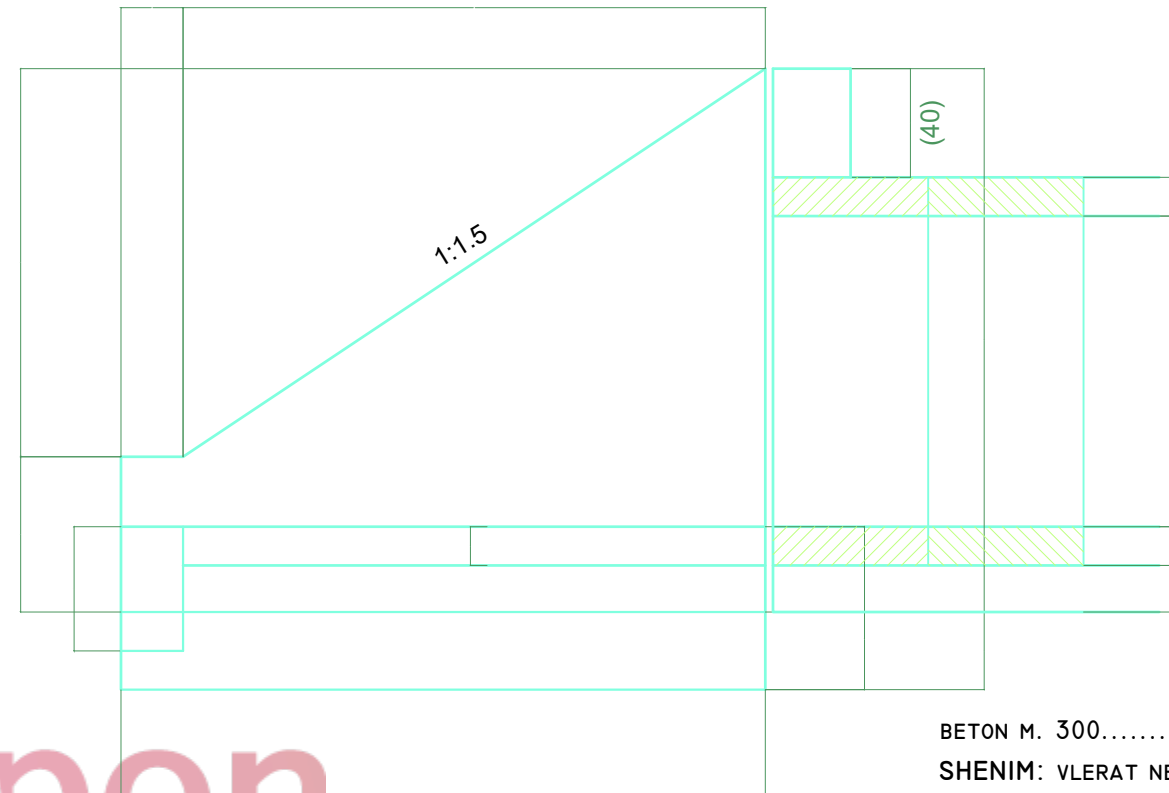

BETON M. 300.....9.31 m³

SHENIM: VLERAT NE KLLAPA VLEJNE PER
RASTIN E TOMBINOS NEN SKARPATE.

PAMJE NGA LART

AKSI I TOMBINOS

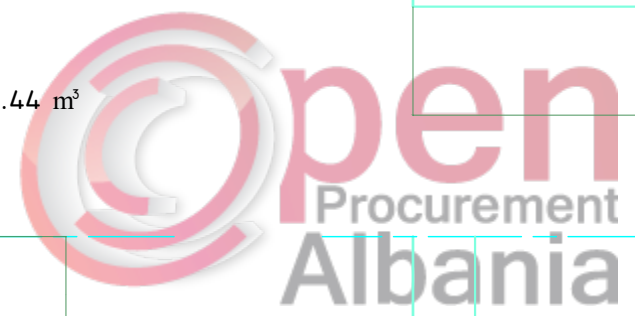
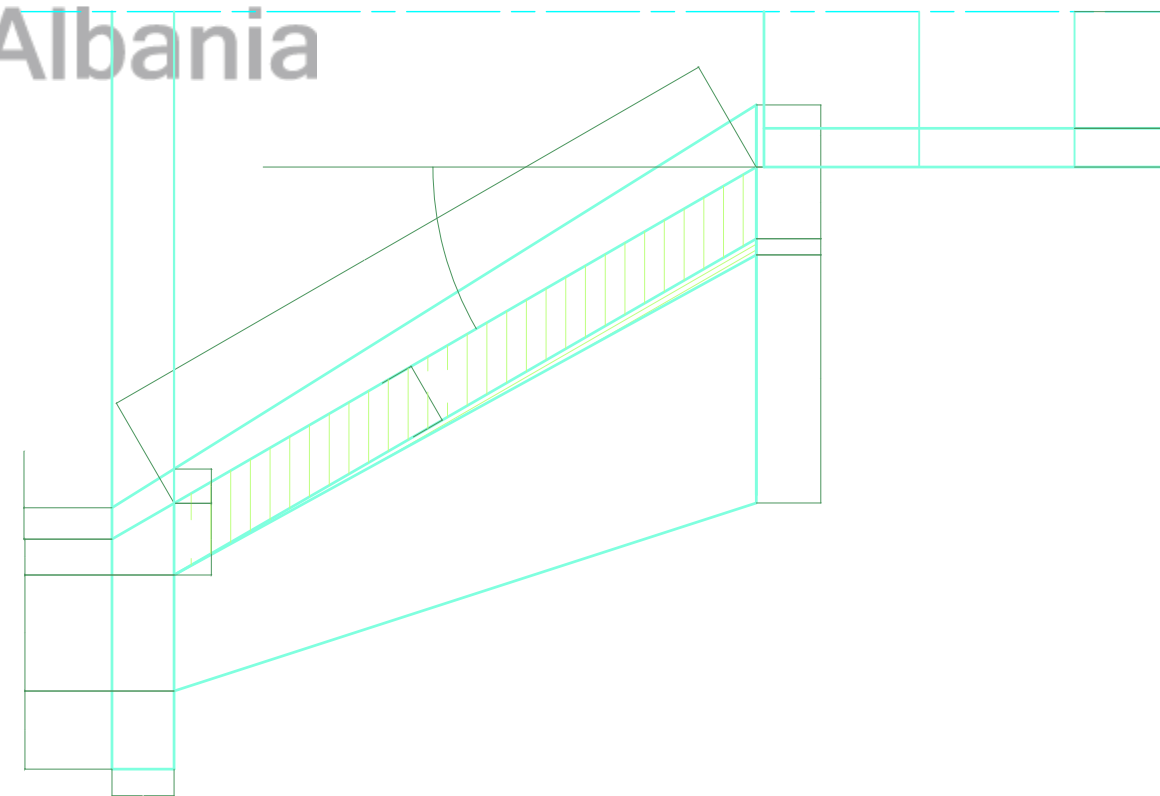

POROSITESI : BASHKIA VORË

OBJEKTI: "SISTEMIM, ASFALTIM RRUGA MOJRE DHE FIORET GJEC KODER, NJA PREZE, BASHKIA VORE "

Emertimi: TOMBINO BOX 3mx2m



"ARABEL - STUDIO" Sh.p.k
Adresa: Njesia Bashkiake nr.7, Rruga "Frosina Plaku",
Pallati 21, Hyrja 1, Kati 2, Tirane.
Email: arabelstudio@gmail.com

Drejtues i projektit

Adm. Ana NISHKU
Inxh. Ardi ARKAXHIU

Projektues

Nd. Ardi ARKAXHIU
Ark. Rigert HYRA
Gjeo. Irfan BEGAJ
Elek. Altin ALLKAJ
Top. Mustafa HOXHAI
Hid. Hajredin MURGU

SHKALLA

SH-1:50

Vorë 2018

FLETA

11-13

Format A3

Armimi i speronave per tombinon 3x2m sh. 1:50



TABELA E HEKURIT PER NJE SPERON

NR. POZ.	Ø mm	L cm	SASIA cope	L m	PERMBLEDHJE E ARMATURES				
					Ø mm	ΣL m	PESHA kg/ml	PESHA kg	
1	12	298	20	59.60	6	29.19	0.222	6.48	
1'	12	214	11	23.54	12	440.00	0.888	390.72	
2	12	298	17	50.66					
2'	12	214	8	17.12					
3	12	376	10	37.60					
3'	12	155	18	27.90					
3''	12	333	2	6.66					
4	12	246	20	49.20					
4'	12	235	1	2.35					
4''	12	259	1	2.59					
5	12	246	20	49.20					
5'	12	235	1	2.35					
5''	12	259	1	2.59					
6	12	369	22	81.18					
7	6	64	21	13.44					
8	6	63	25	15.75					
9	12	215	6	12.90					
9'	12	237	6	14.22					
10	12	35	1	0.35					
							HEKURI PERIODIK	kg	397.20
							BETON C 25/30	m³	6.44

- BETON M-300 kg/cm²
- ARMATURA E HEKURIT Fc-44K OSE EKVIVALENTET

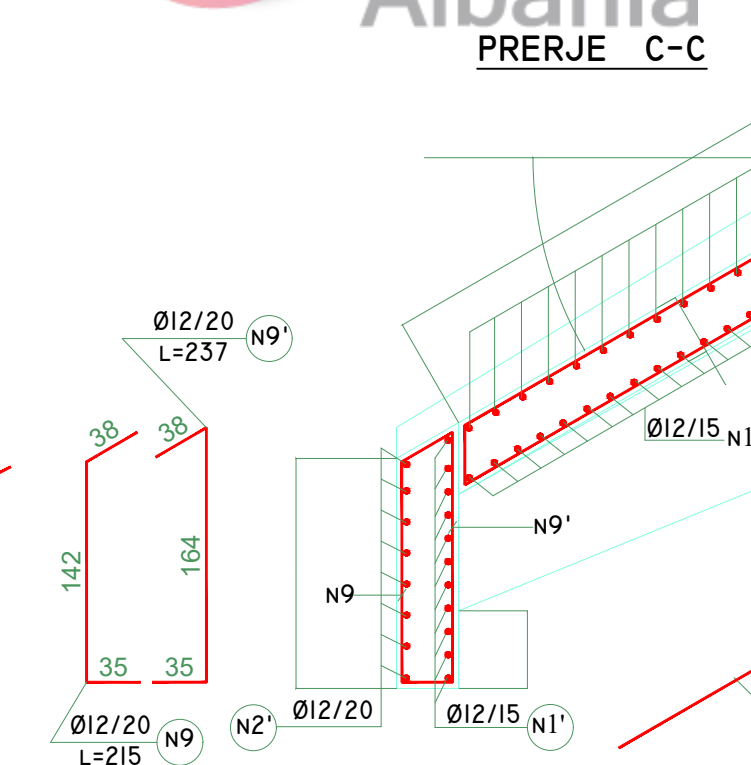
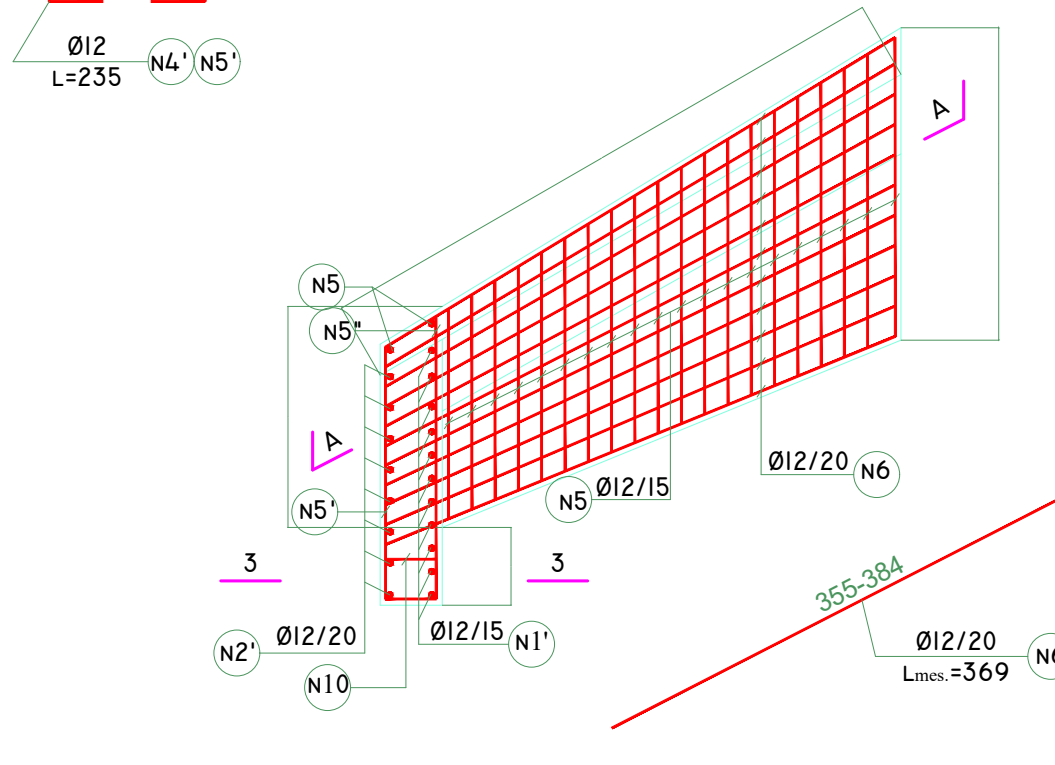
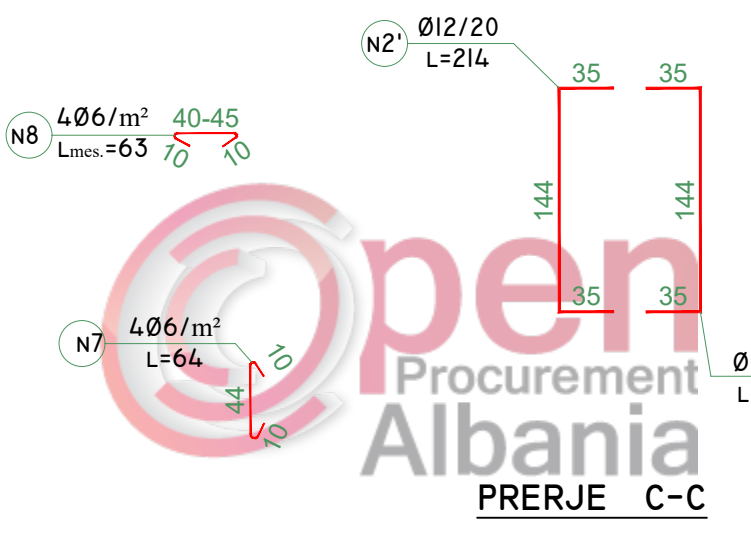
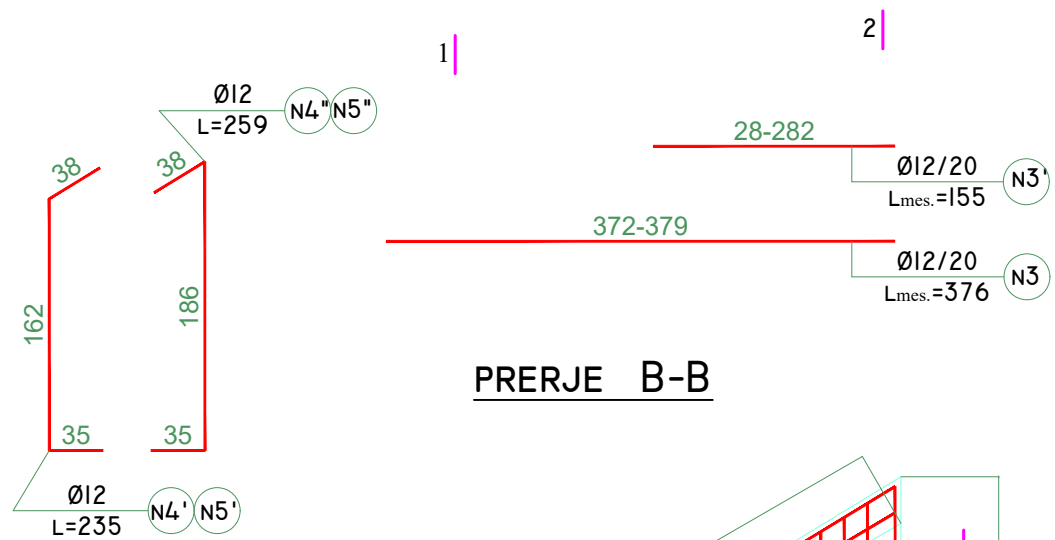
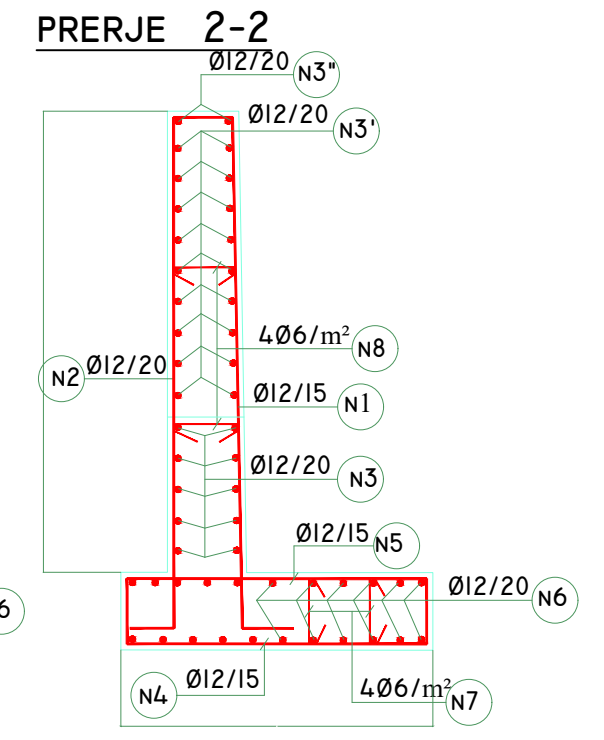
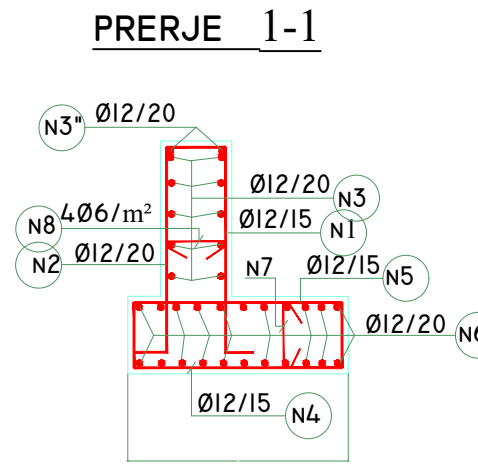
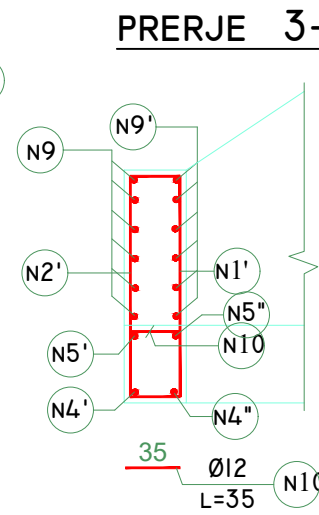
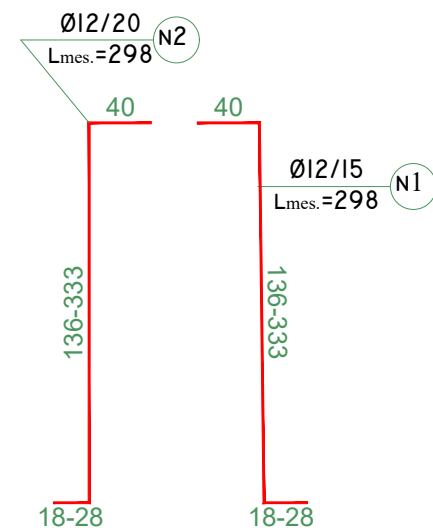
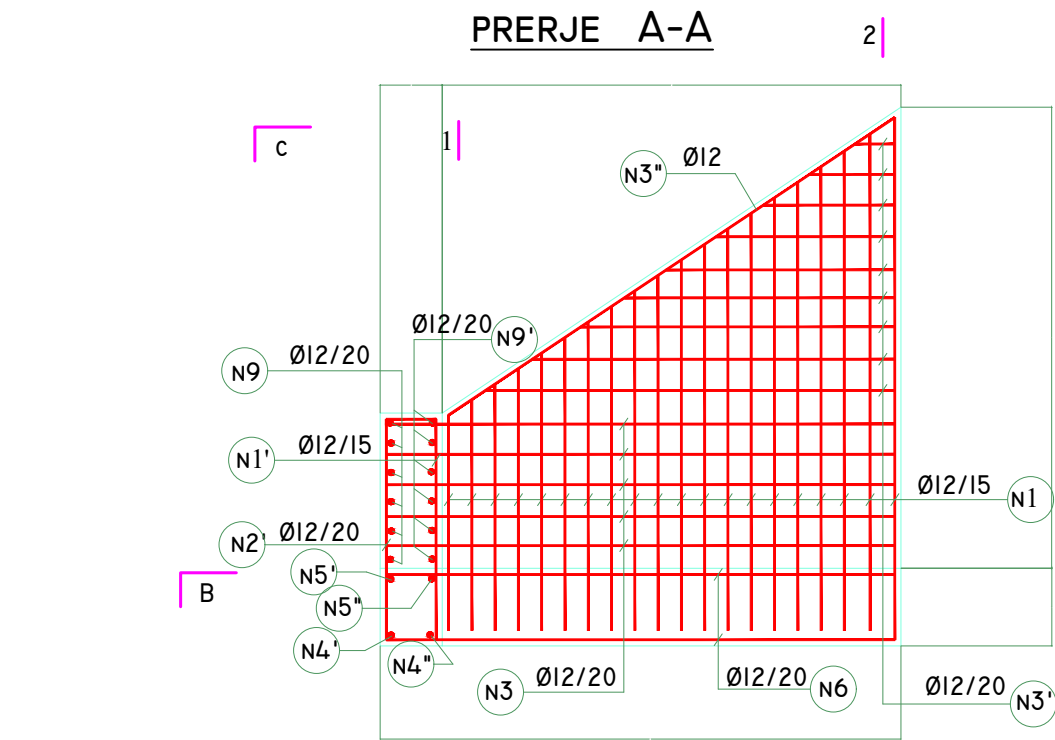
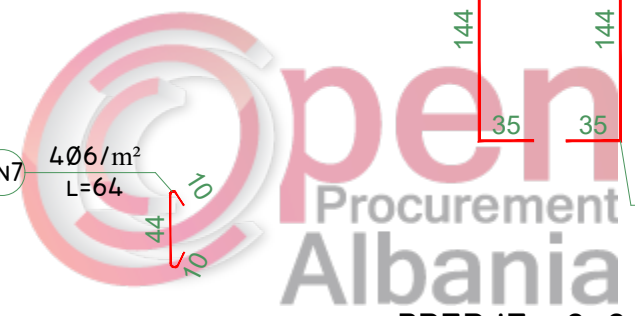

POROSITESI : BASHKIA VORË
OBJEKTI: "SISTEMIM, ASFALTIM RRUGA MOJRE DHE FIORET GJEC KODER, NJA PREZE, BASHKIA VORE"

Emertimi: TOMBINO BOX 3mx2m
"ARABEL - STUDIO" Sh.p.k
Adresa: Njesia Bashkiake nr.7, Rruga "Frosina Plaku", Pallati 21, Hyrja 1, Kati 2, Tirane.
Email: arabelstudio@gmail.com

Drejtes i projektit
Adm. Ana NISHKU
Inxh. Ardi ARKAXHIU

Projektues
Nd. Ardi ARKAXHIU
Ark.Rigert HYRA
Gjeo.Irfan BEGAJ
Elek. Altin ALLKAJ
Top. Mustafa HOXHAI
Hid. Hajredin MURGU

SHKALLA FLETA
SH-1:50 11-14
Vorë 2018 Format A3

DETAJ I PËRGJITHSHËM I SOLETËS RAKORDUESE, Sh. 1:50

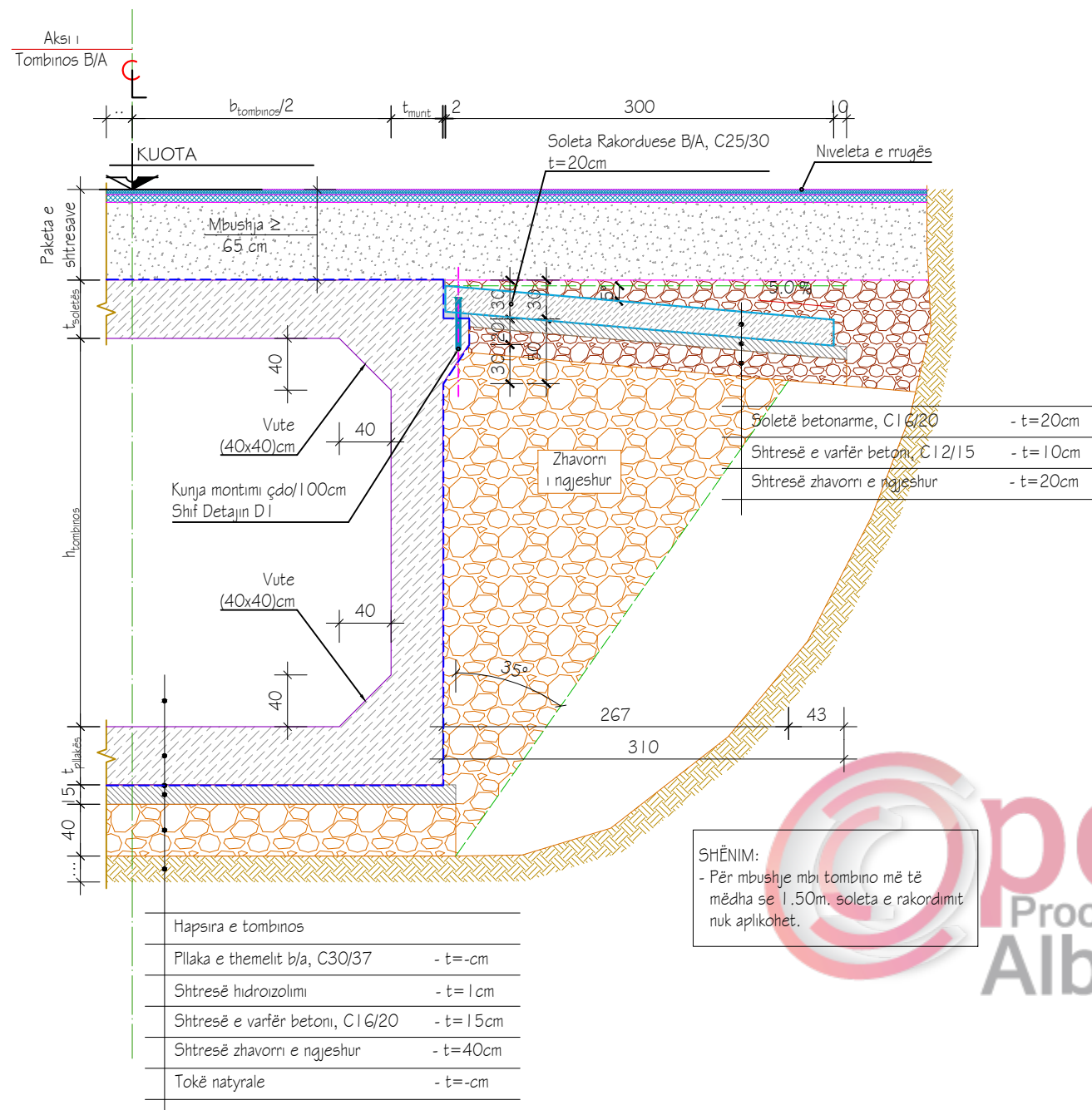

SHËNIM:
- Për mbushje mbi tombino më të mëdha se 1.50m, soleta e rakordimit nuk aplikohet.

KUNJA MONTIMI, Sh. 1:5

Në kokë do të jetë mbyllur me një shint të papërshkueshëm nga uji
Ø40x100 Gjatësi
Unazë gome e butë në qendër të kunjit që të lejojë lëvizjen e mëvonshme

Veshje unazore me elastomerë

Ø30 Klasa B500
Çelik i pandryshkshëm

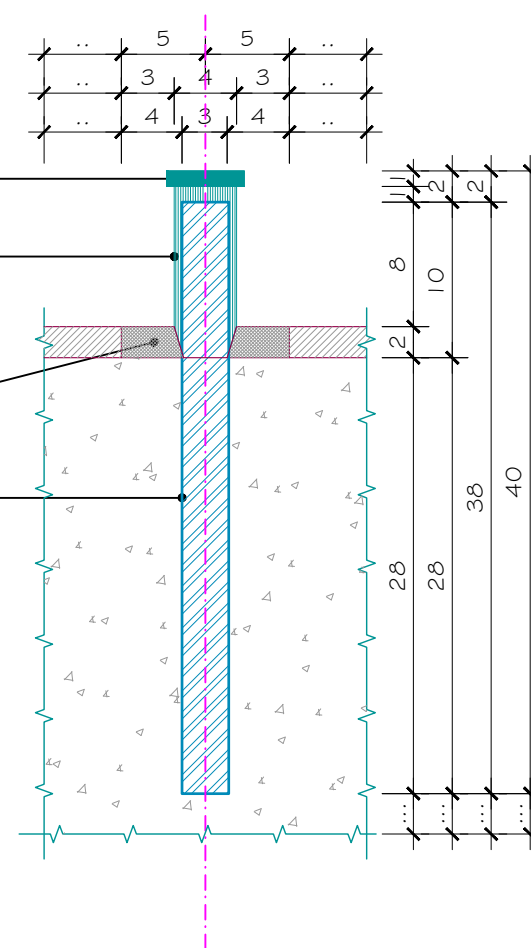

DETAJ I SOLETËS RAKORDUESE, Sh. 1:50

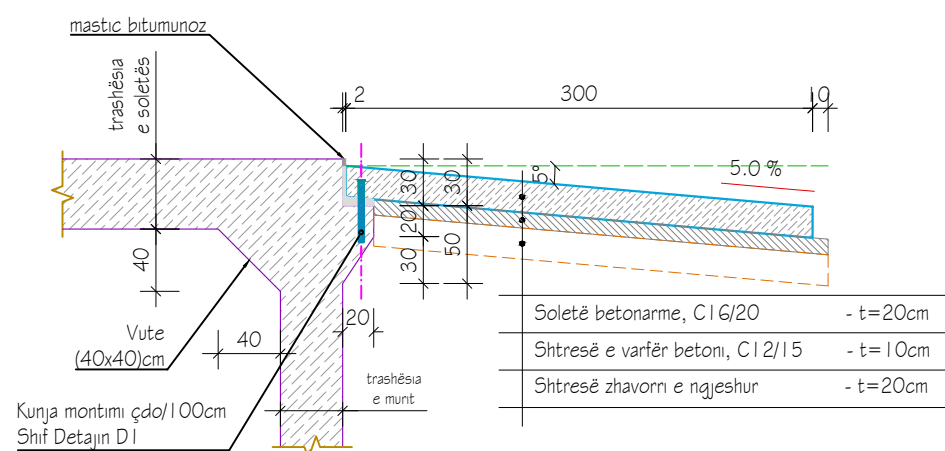

ARMIMI I SOLETËS RAKORDUESE, Sh. 1:50

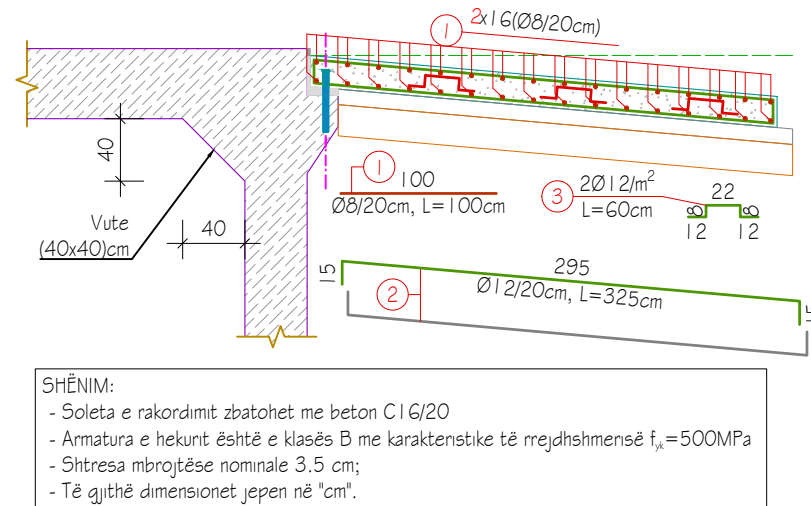

SHËNIM:
- Soleta e rakordimit zbatohet me beton C16/20
- Armatura e hekurit është e klasës B me karakteristike të rrejdshmensë $f_k=500MPa$
- Shtresa mbrojtëse nominale 3.5 cm;
- Të gjithë dimensionet jepen në "cm".

TABELA E ARMATURËS PËR SOLETËN RAKORDUESE PËR 1ML

Nr.	Ø (mm)	L (cm)	Sasia (copë)	ΣL (ml)	Përmbledhje e tabelës armaturës				
					Ø (mm)	ΣL (ml)	Pesha njësi (kg/m)	Pesha totale (kg)	
1	8	100	32	32.00	8	32.00	0,3950	12.64	
2	12	325	10	32.50	12	36.10	0,8880	32.06	
3	12	60	6	3.60	30	0.38	5,5490	2.11	
4	30	38	1	0.38					
PËR 1ML SOLETË									
Hekuri - B500							Kg	46.81	
Betoni - C16/20							m ³	0.6000	



POROSITESI : BASHKIA VORË

OBJEKTI: "SISTEMIM, ASFALTIM RRUGA MOJRE DHE FIORET GJEC KODER, NJA PREZE, BASHKIA VORE"

Emertimi: TOMBINO BOX 3mx2m



"ARABEL - STUDIO" Sh.p.k

Adresa: Njesia Bashkiake nr.7, Rruga "Frosina Plaku", Pallati 21, Hyrja 1, Kati 2, Tirane. Email: arabelstudio@gmail.com

Drejtes i projektit

Adm. Ana NISHKU

Inxh. Ardi ARKAXHIU

Projektues

Nd. Ardi ARKAXHIU

Ark.Rigert HYRA

Gjeo.Irfan BEGAJ

Elek. Altin ALLKAJ

Top. Mustafa HOXHAI

Hid. Hajredin MURGU

SHKALLA

SH-1:50

Vorë 2018

FLETA

11-15

Format A3

PUSETE SHKARKIMI (100X100) ,H=150cm

Sh-1:25

PRERJE

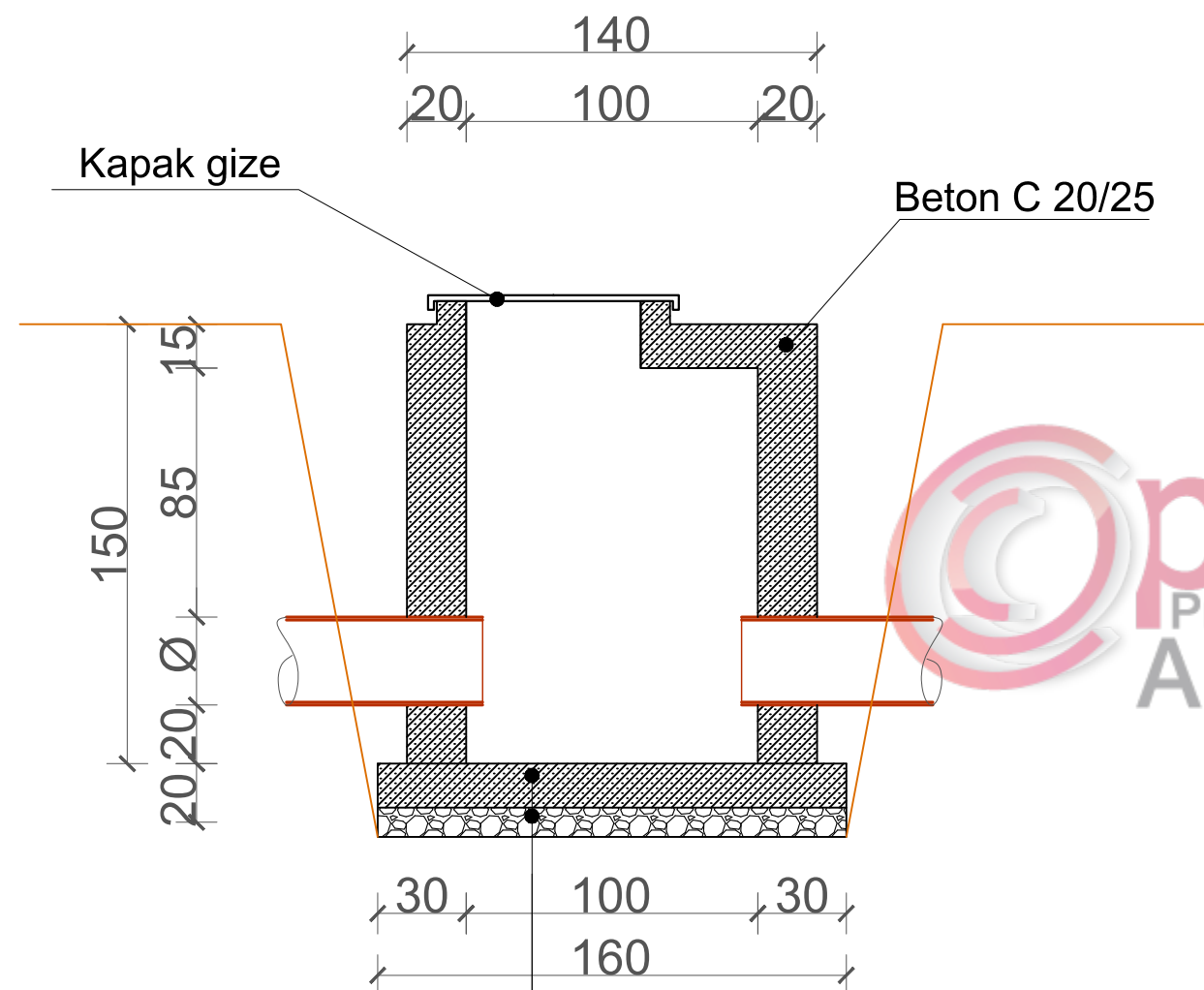

PLANIMETRIA

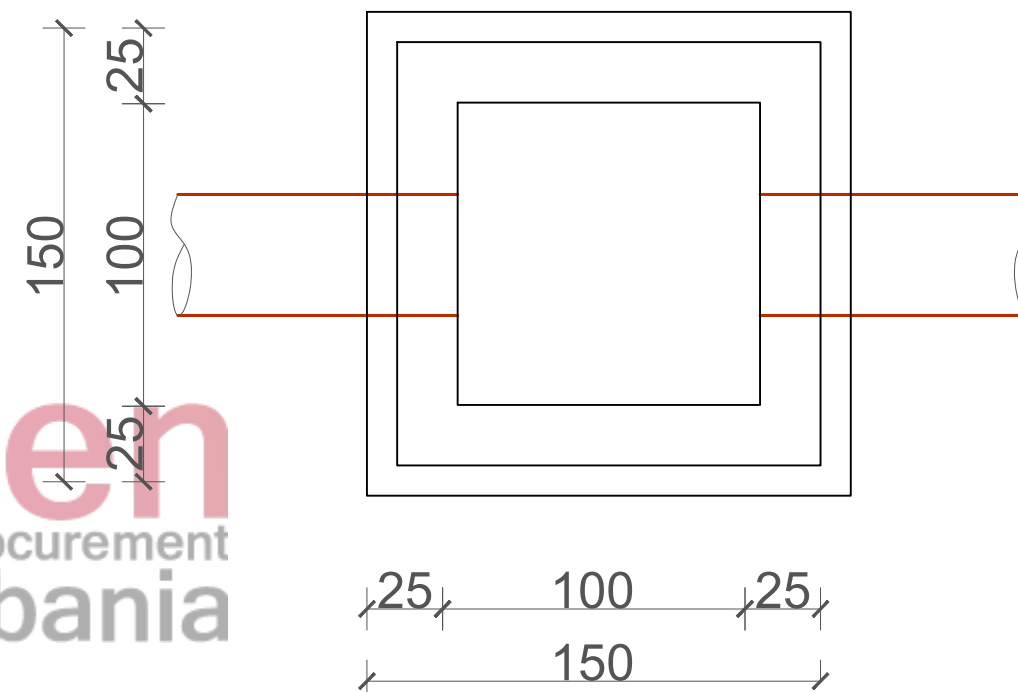

VOLUMET E PUNES
Pusete Shkarkimi 1x1x1.5m

SHTRESE BETONI C12/15, t=10cm
SHTRESE ZHAVORI, t=5 cm

1	Germim dheu me ekskavator goma 0.35~0.40m ³ , ne themele, toke zak, kat III, me shkarkim ne toke	m ³	8
2	Mbushje me cakell mbi tub	m ³	4.2
3	Struktura monolite betoni C 20/25 per pusete	m ³	2.5
4	F V hekur betoni i zakonshem Ø 6 ~ 10mm	ton	0.119
5	Kapak gize	kg	50



POROSITESI : BASHKIA VORË

OBJEKTI: "SISTEMIM, ASFALTIM RRUGA MOJRE DHE FIORET GJEG
KODER, NJA PREZE, BASHKIA VORE "

Emertimi: DETAJE KUZ



"ARABEL - STUDIO" Sh.p.k
Adresa: Njesia Bashkiake nr.7, Rruga "Frosina Plaku"
Pallati 21, Hyrja 1, Kati 2, Tirane.
Email: arabelstudio@gmail.com

Drejtues i projektit

Adm. Ana NISHKU
Inxh. Ardi ARKAXHIU

Projektues

Nd. Ardi ARKAXHIU
Ark. Rigert HYRA
Gjeo. Irfan BEGAJ
Elek. Altin ALLKAJ
Top. Mustafa HOXHAI
Hid. Hajredin MURGU

SHKALLA

1 - 25

Vorë 2018

FLETA

11 - 16

Format A3

ARMIMI I PUSETES KUZ

1x1x1.5m



Tabela e specifikimeve te Armimit per 1 Pusete

Poz.	Φ	L (cm)	n (cope)	L.tot (m)	P kg/ml	P.tot
1	10	165	48	79.2	0.616	48.8
2	12	158	44	69.52	0.888	61.7
3	10	75	18	13.5	0.616	8.3
						118.8

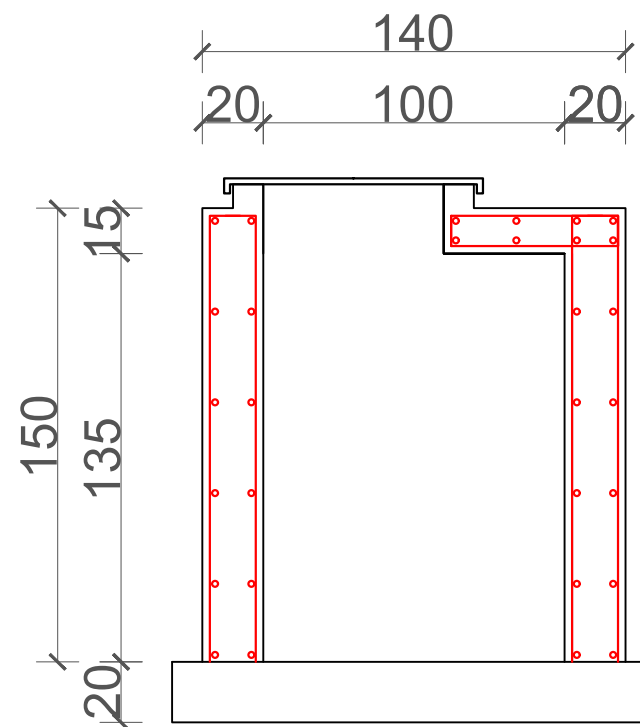
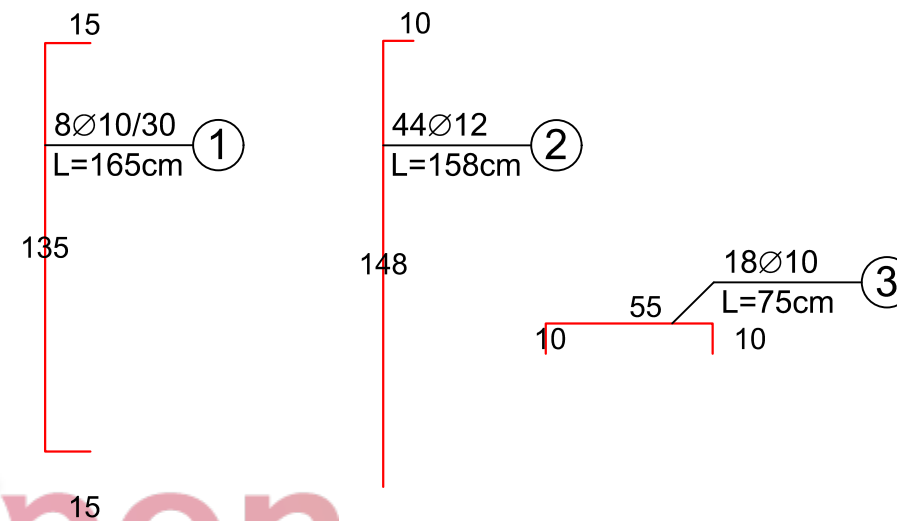
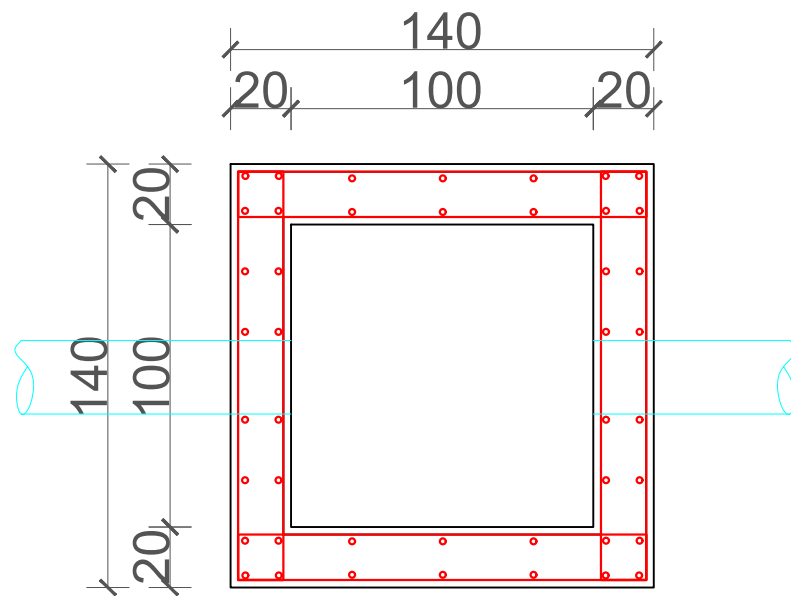

POROSITESI : BASHKIA VORË

OBJEKTI: "SISTEMIM, ASFALTIM RRUGA MOJRE DHE FIORET GJEC
KODER, NJA PREZE, BASHKIA VORE "

Emertimi: DETAJE KUZ



"ARABEL - STUDIO" Sh.p.k
Adresa: Njesia Bashkiake nr.7, Rruga "Frosina Plaku",
Pallati 21, Hyrja 1, Kati 2, Tirane.
Email: arabelstudio@gmail.com

Drejtues i projektit

Adm. Ana NISHKU
Inxh. Ardi ARKAXHIU

Projektues

Nd. Ardi ARKAXHIU
Ark.Rigert HYRA
Gjeo.Irfan BEGAJ
Elek. Altin ALLKAJ
Top. Mustafa HOXHAJ
Hid. Hajredin MURGU

SHKALLA

1 - 25

Vorë 2018

FLETA

11 - 17

Format A3

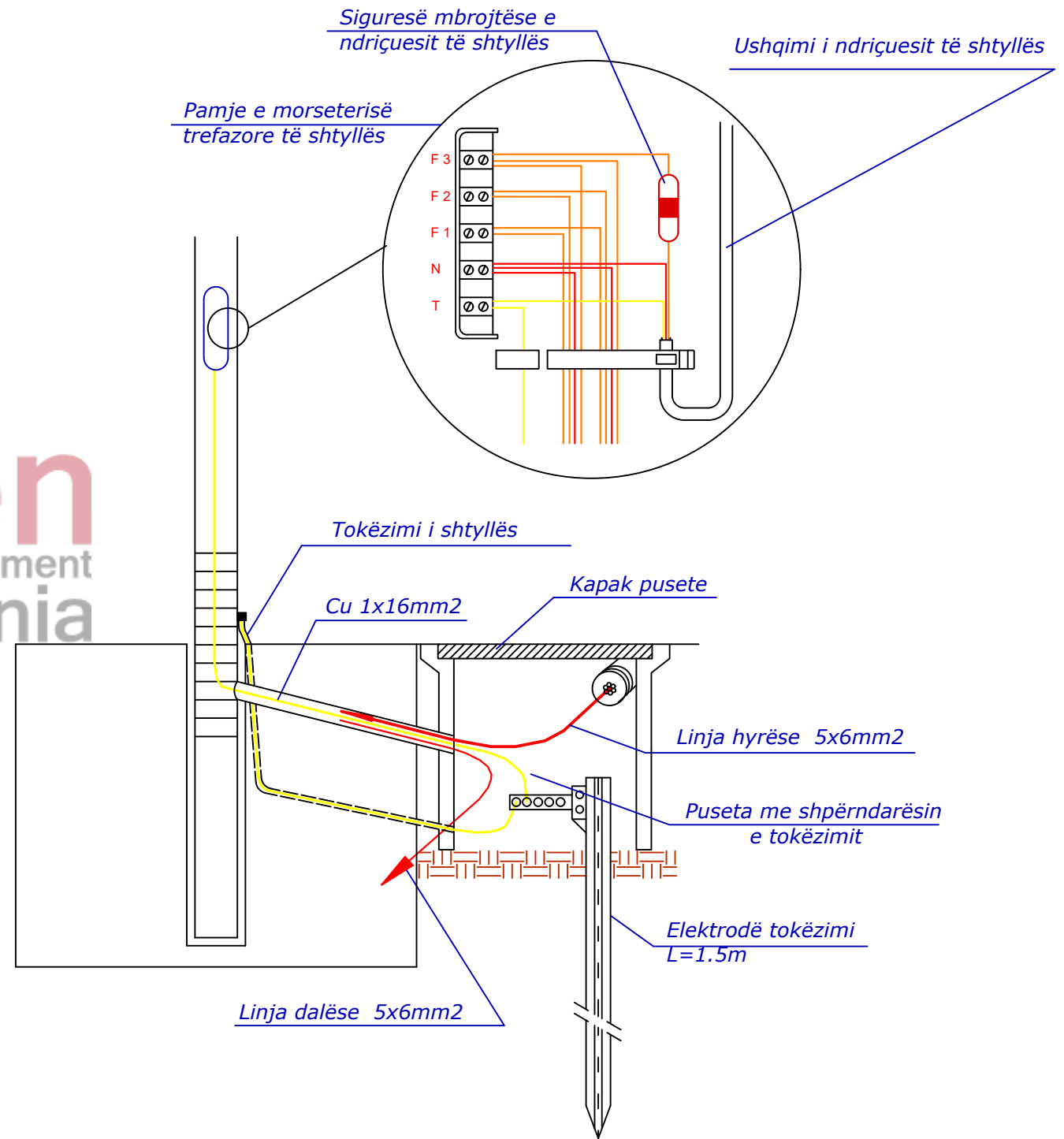
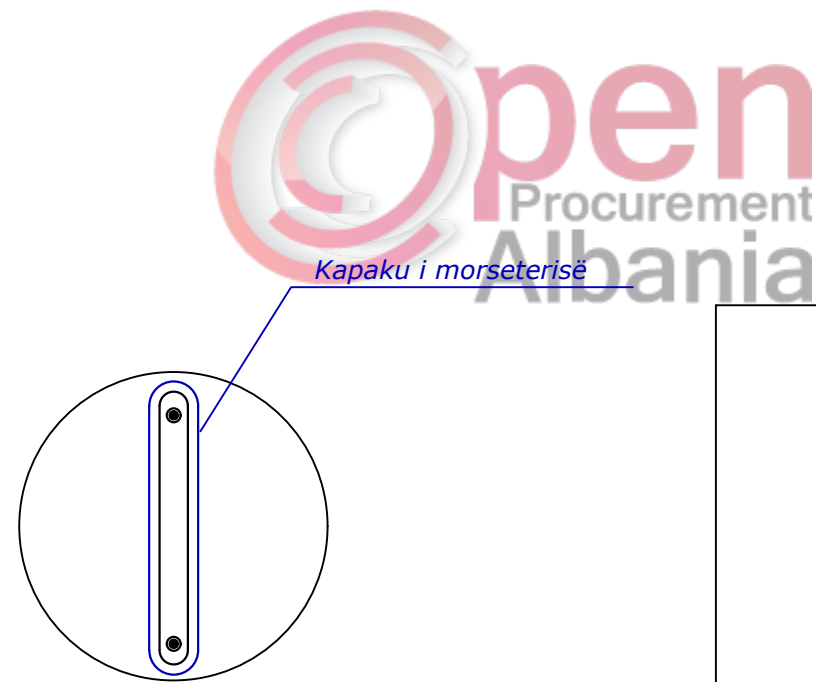
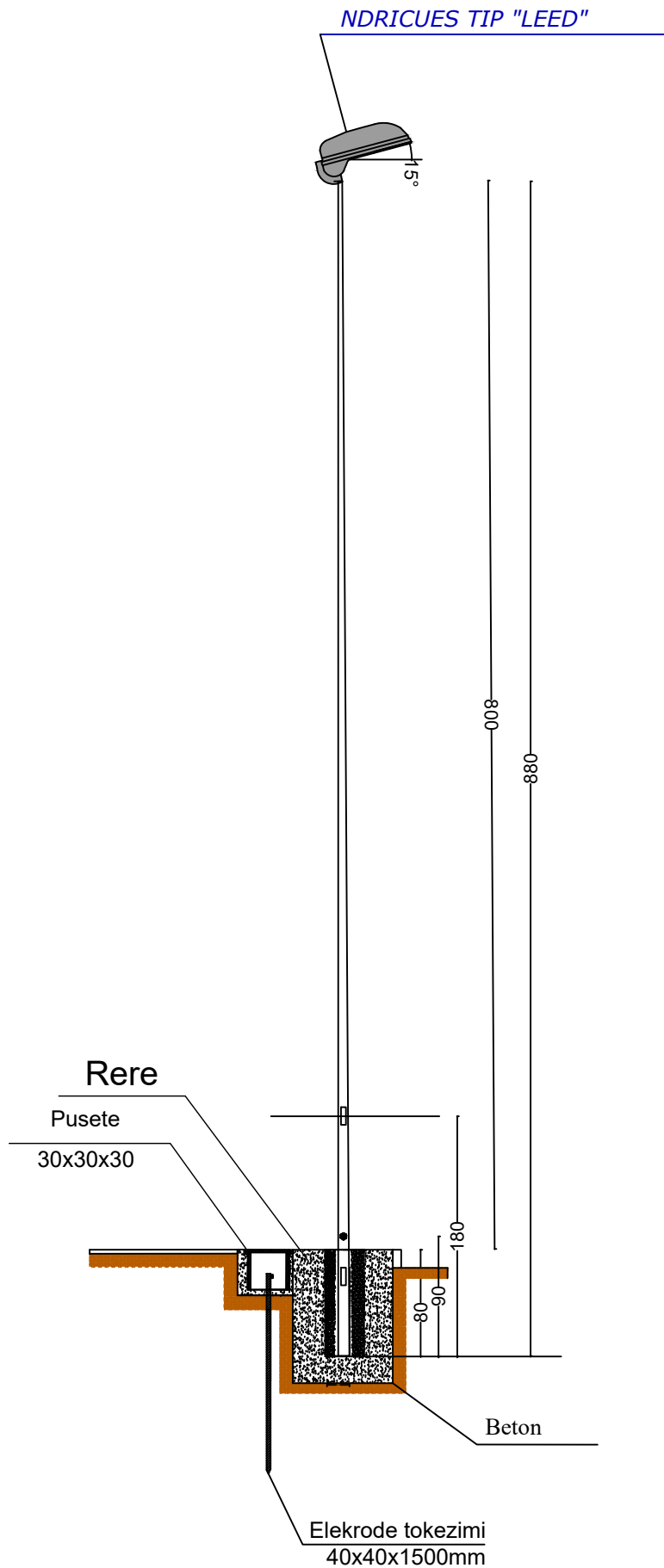

Open
Procurement
Albania

	POROSITESI : BASHKIA VORE
	OBJEKTI: OBJEKTI:"SISTEMIM,ASFALTIM RRUGA MOJRE DHE FIORET GJEC KODER, NJA PREZE,BASHKIA VORE "

Emertimi: DETAJE ELEKTRIKE

"ARABEL - STUDIO" Sh.p.k Adresa:Njesia Bashkiake nr.7, Rruga "Frosina Plaku", Pallati 21, Hyrja 1, Kati 2,Tirane. Email: arabelstudio@gmail.com

Drejtues i projektit
Adm. Ana NISHKU Inxh. Ardi ARKAXHIU

Projektues
Nd. Ardi ARKAXHIU Ark.Rigert HYRA Gjeo.Irfan BEGAJ
Elek. Altin ALLKAJ Top. Mustafa HOXHAI Hid. Hajredin MURGU

SHKALLA	FLETA
SH 1-50	11- 18
VORE 2018	Format A3

Prerje e kapakut prej gize

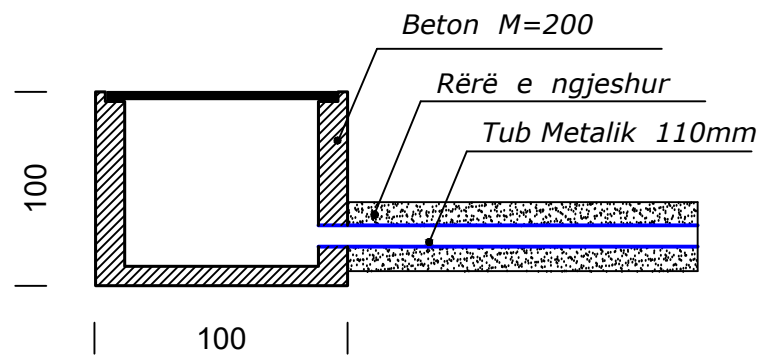

Prerje e vendosjes së pusetave

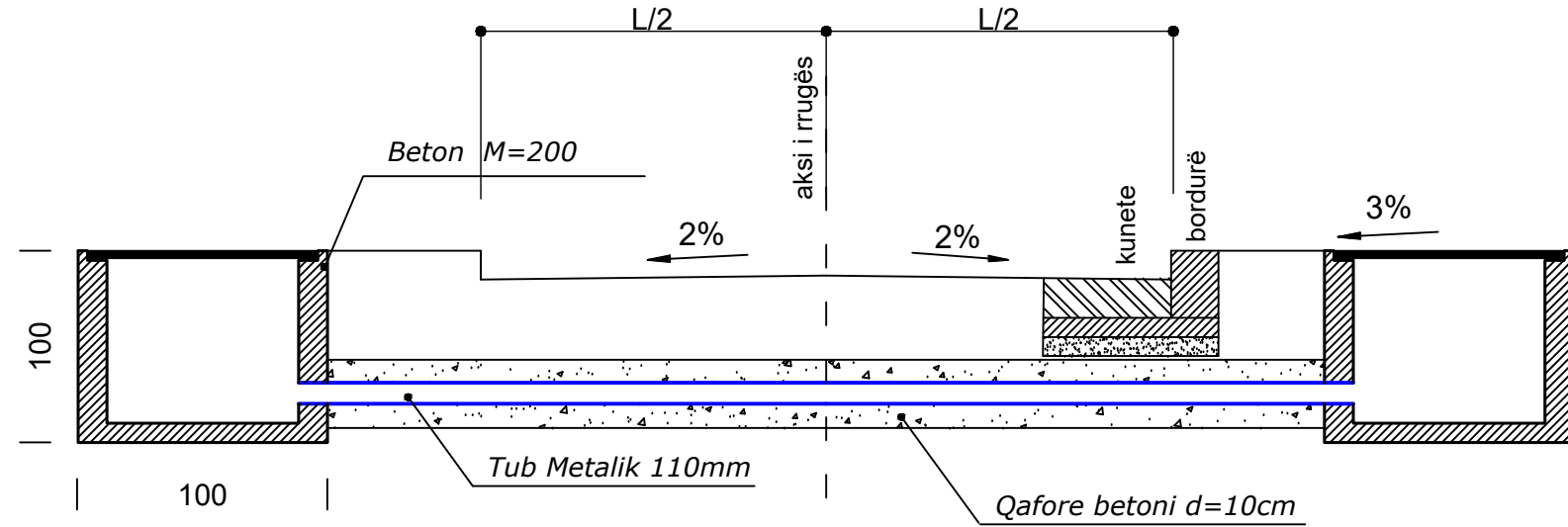

Kapaku i pusetës prej gize

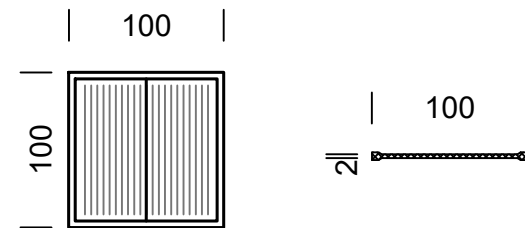

DETAJ I PUSITES 0.5X0.5m PER LINJAT E NDRICIMIT

Kapaku i pusetës prej plastike

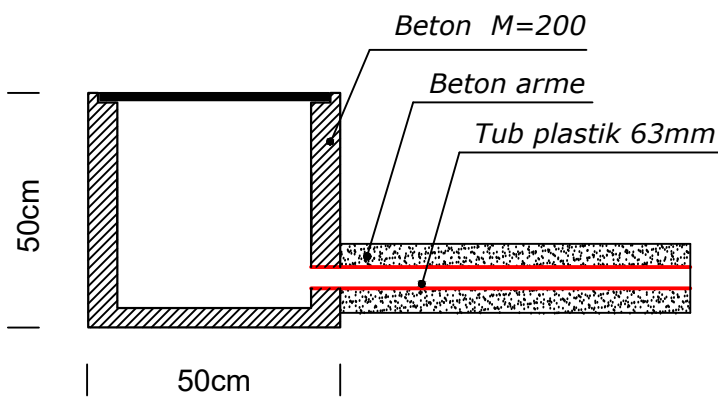

Prerje e vendosjes së pusetave

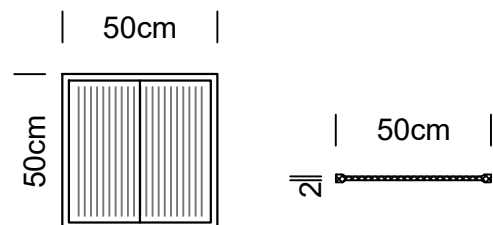
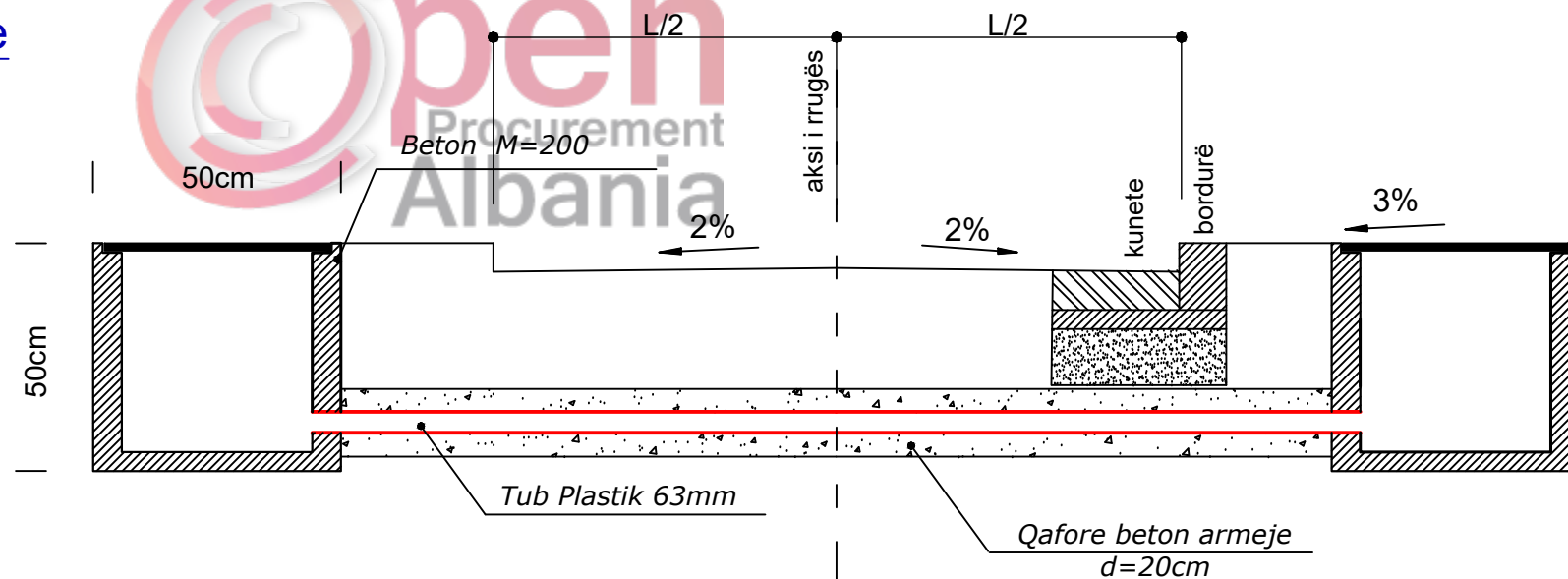

SHËNIME :

- Gjatë realizimit të intersektimeve kuota e vendosjes së pusetave mund të ndryshojë sipas rastit
- Tubi mund të vendoset me një pjerrësi të lehtë sipas nevojës , por gjithnjë thellësia minimale e vendosjes duhet te jete 50cm nga sip. e asfaltit.

Kapaku i pusetës prej plastike



POROSITESI : BASHKIA VORE

OBJEKTI:
OBJEKTI:"SISTEMIM,ASFALTIM RRUGA MOJRE DHE FIORET GJEC KODER, NJA PREZE,BASHKIA VORE "

Emertimi: DETAJE ELEKTRIKE



"ARABEL - STUDIO" Sh.p.k
Adresa:Njesia Bashkiake nr.7, Rruga "Frosina Plaku",
Pallati 21, Hyrja 1, Kati 2,Tirane.
Email: arabelstudio@gmail.com

Drejtues i projektit

Adm. Ana NISHKU
Inxh. Ardi ARKAXHIU

Projektues

Nd. Ardi ARKAXHIU	Elek. Altin ALLKAJ
Ark.Rigert HYRA	Top. Mustafa HOXHAI
Gjeo.Irfan BEGAJ	Hid. Hajredin MURGU

SHKALLA

SH 1-50

VORE 2018

FLETA

11- 19

Format A3

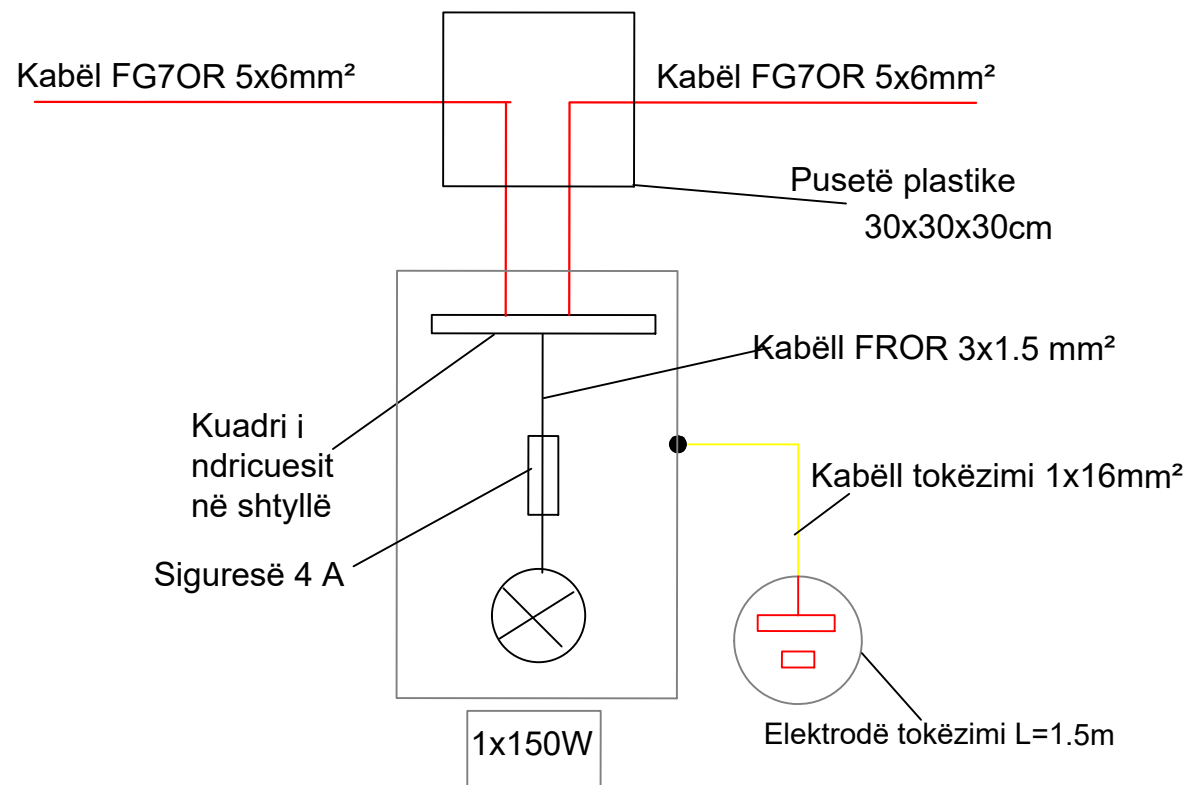

Hollësi e inkastrimit të kolonës së ndriçuesit me lartësi H=8.0m

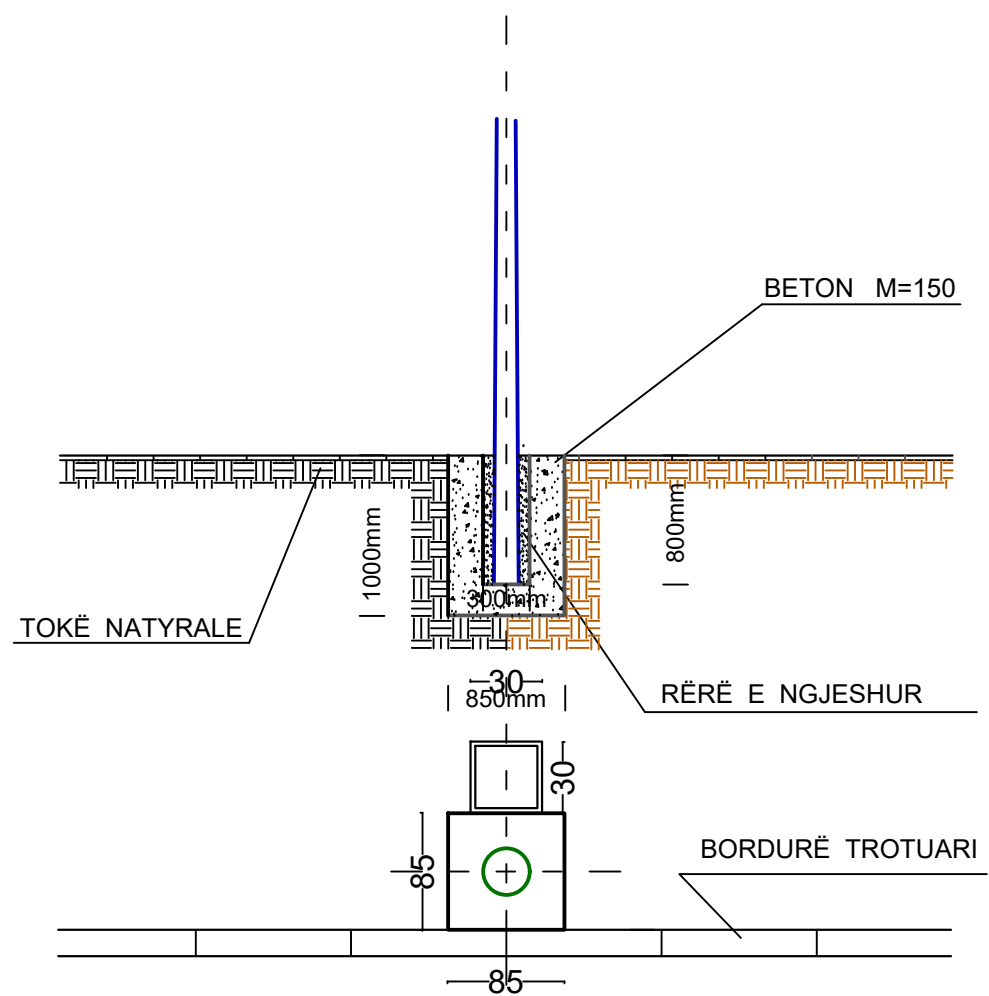

Konstruksioni morseterisë

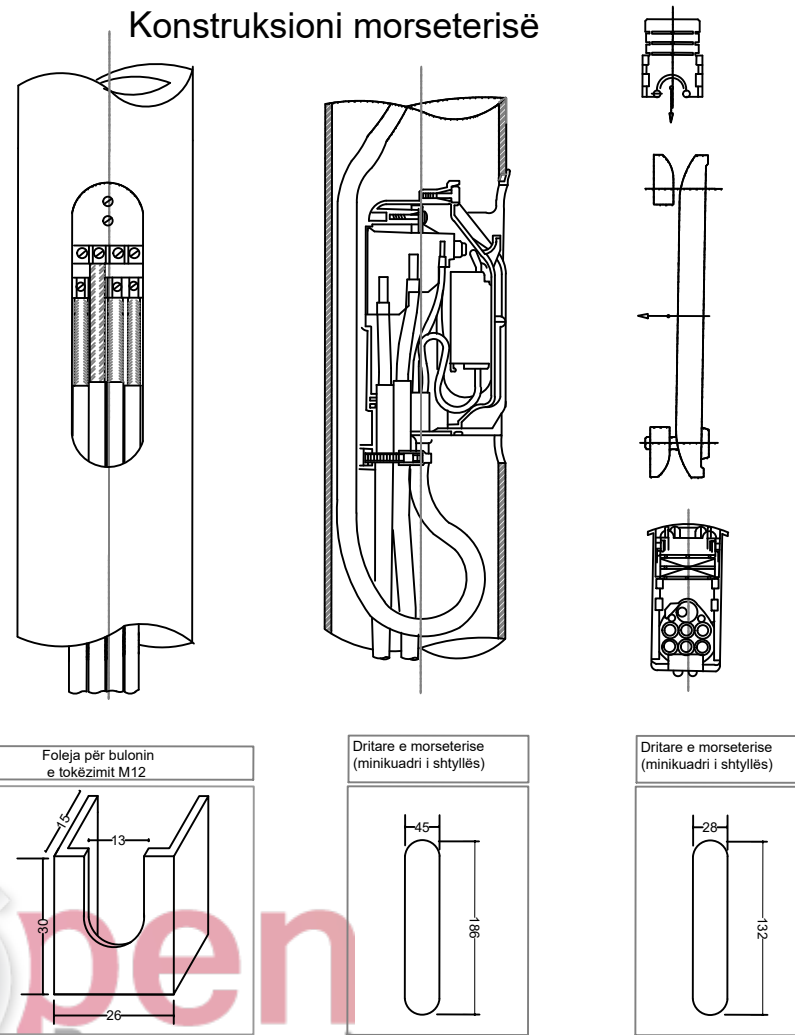

Detaj i tokëzimit të shtyllës së ndriçimit

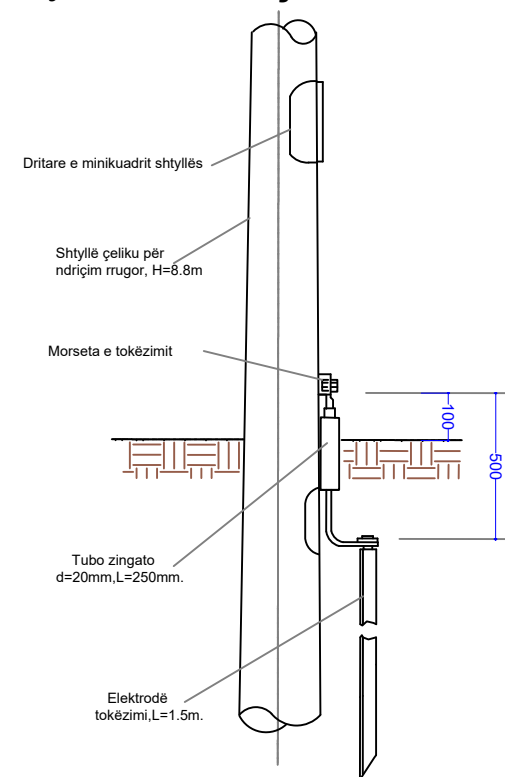

Hollësi e vendosjes së pusetës

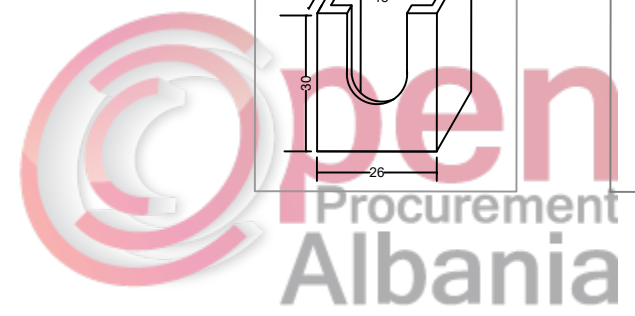
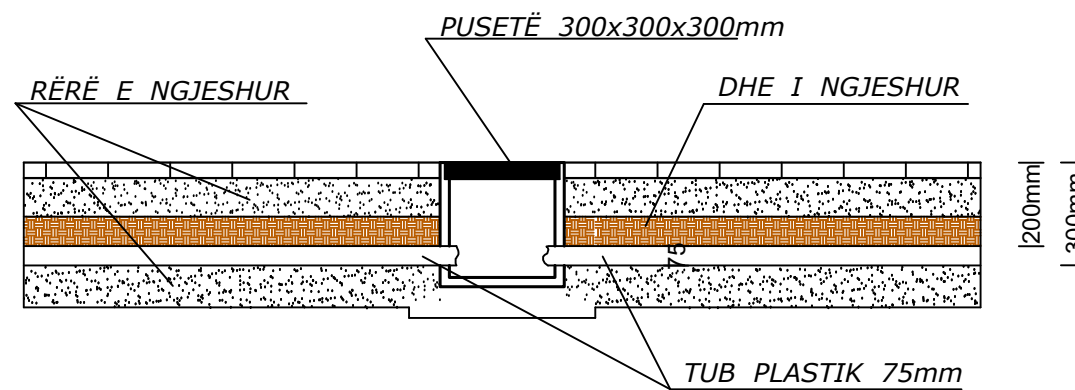

POROSITESI : BASHKIA VORE

OBJEKTI:
OBJEKTI:"SISTEMIM,ASFALTIM RRUGA MOJRE DHE FIORET GJEC KODER, NJA PREZE,BASHKIA VORE "

Emertimi: DETAJE ELEKTRIKE

"ARABEL - STUDIO" Sh.p.k
Adresa:Njesia Bashkiake nr.7, Rruga "Frosina Plaku", Pallati 21, Hyrja 1, Kati 2,Tirane.
Email: arabelstudio@gmail.com

Drejtes i projektit

Adm. Ana NISHKU
Inxh. Ardi ARKAXHIU

Projektues

Nd. Ardi ARKAXHIU	Elek. Altin ALLKAJ
Ark.Rigert HYRA	Top. Mustafa HOXHAI
Gjeo.Irfan BEGAJ	Hid. Hajredin MURGU

SHKALLA FLETA

SH 1-50	11- 20
VORE 2018	Format A3

Planimetria e instalimit të rrjetit kabllor të ndriçimit,

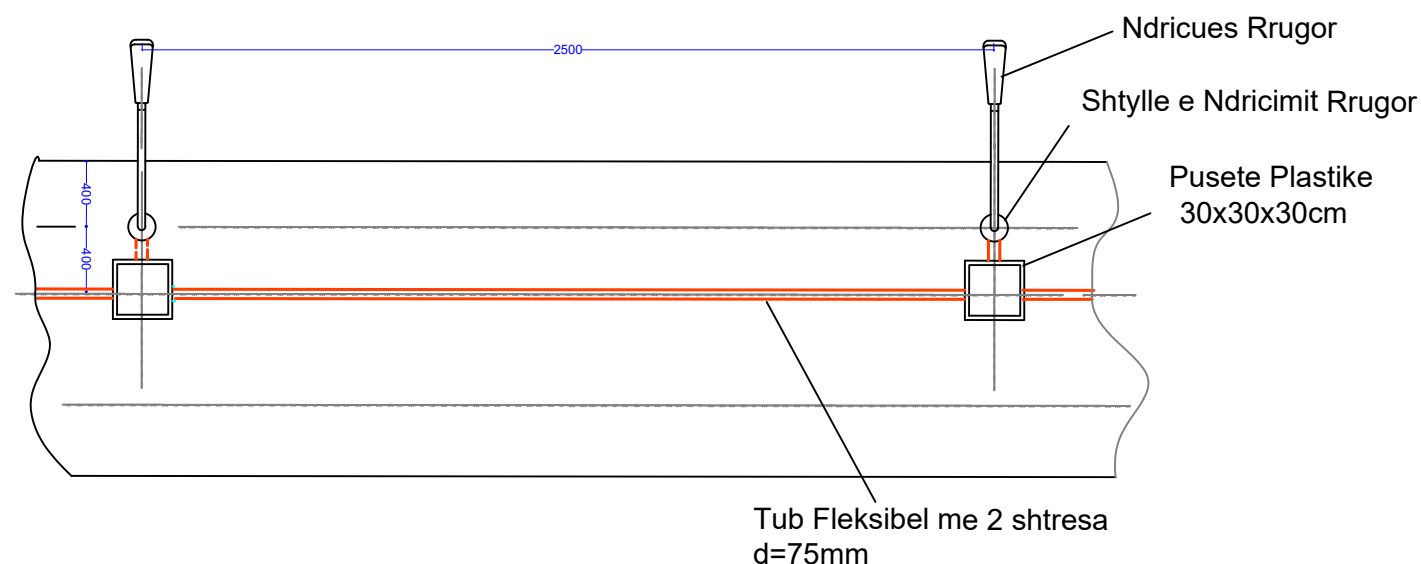

Shtrimi i kabllove të TU ne TP.direkt ne toke

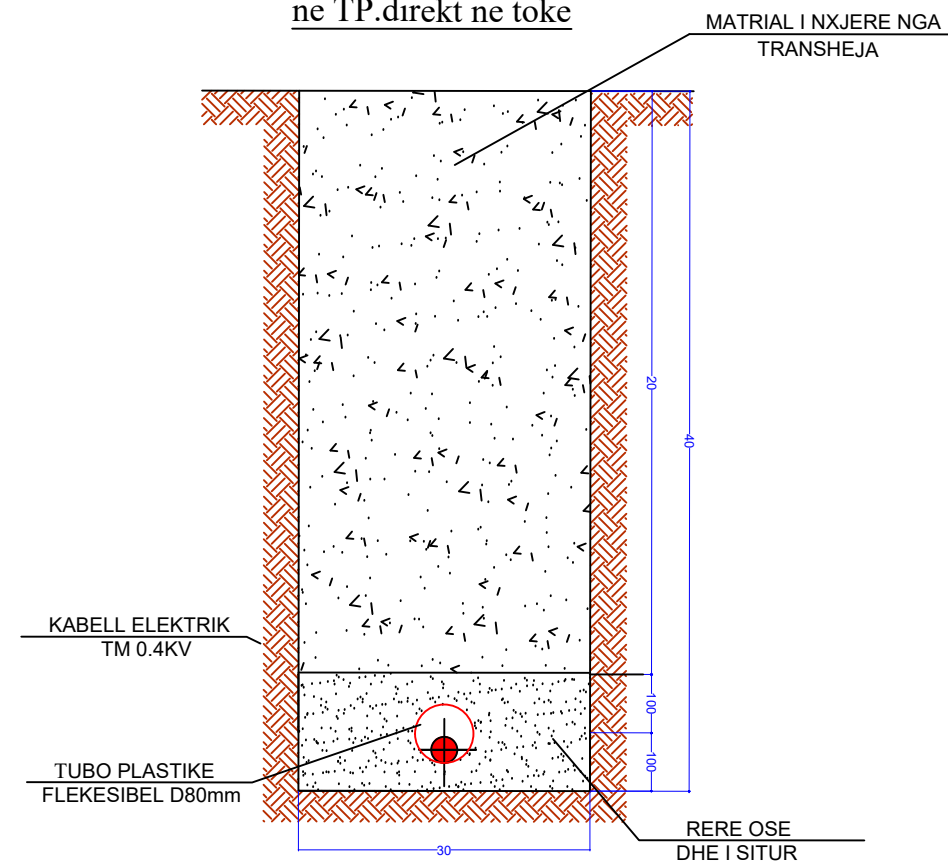

Detaj i montimit te pusetes dhe tokezimit te shtylles

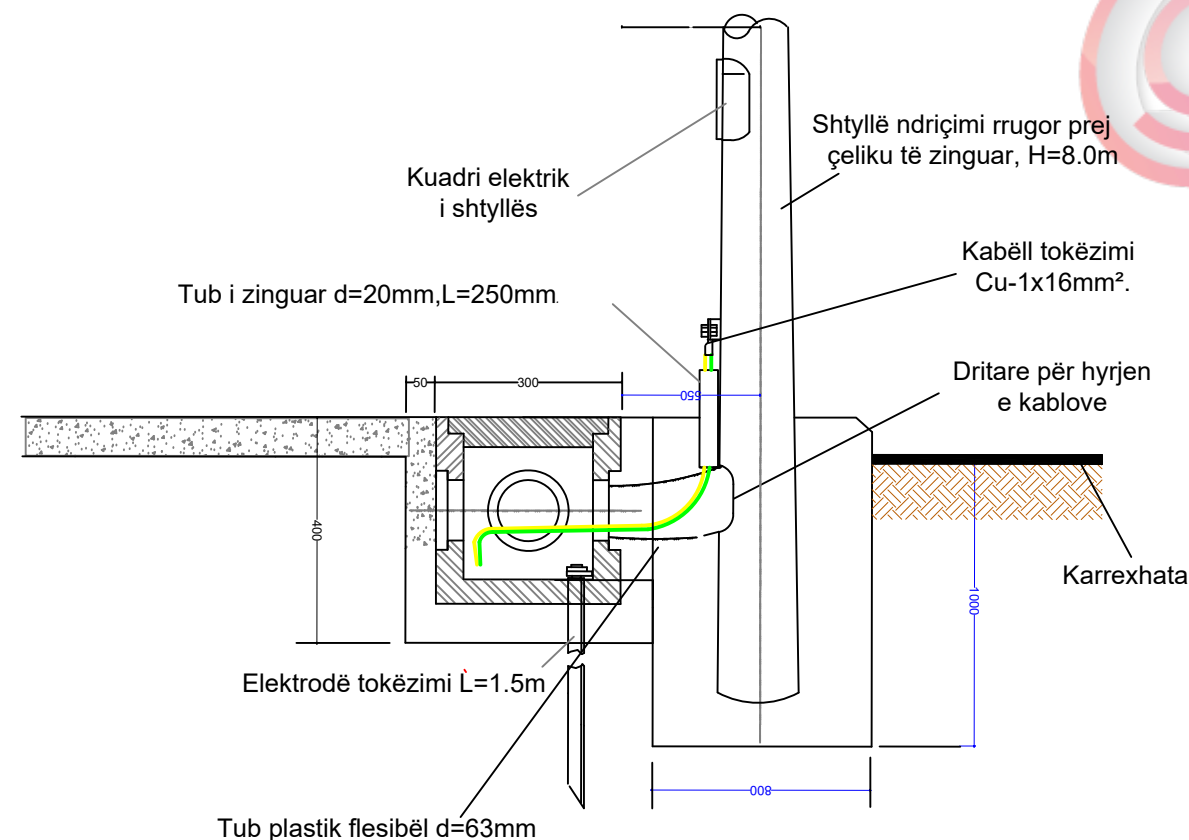

Shtrimi i kabllove të TU ne trasversimin e rrugeve

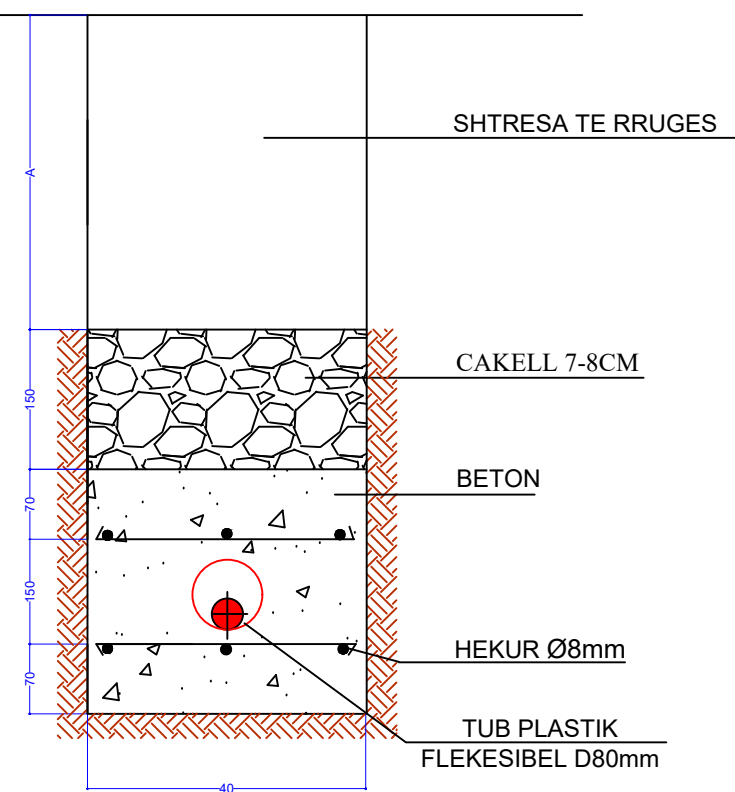

POROSITESI : BASHKIA VORE

OBJEKTI: "SISTEMIM, ASFALTIM RRUGA MOJRE DHE FIORET GJEC KODER, NJA PREZE, BASHKIA VORE"

Emertimi: DETAJE ELEKTRIKE



"ARABEL - STUDIO" Sh.p.k
Adresa: Njesia Bashkiake nr.7, Rruga "Frosina Plaku",
Pallati 21, Hyrja 1, Kati 2, Tirane.
Email: arabelstudio@gmail.com

Drejtues i projektit

Adm. Ana NISHKU

Inxh. Ardi ARKAXHIU

Projektues

Nd. Ardi ARKAXHIU

Ark.Rigert HYRA

Gjeo.Irfan BEGAJ

Elek. Altin ALLKAJ

Top. Mustafa HOXHAI

Hid. Hajredin MURGU

SHKALLA

SH 1-50

VORE 2018

FLETA

11- 21

Format A3

SHENJA LAJMERUESE WARNING SIGN

LAJMERIM PER NDERPRERJE NGA RRUGE DYTESORE, KTHESAT E KURBEZUARA,
FEMIJET, KEMBESORET DHE PER NDALJE/DHENIE RRUGE
WARNING SIGN INTERSECTION OF SECONDARY ROAD, WARNING SIGN CURVE,
WARNING SIGN PEDESTRAIN & CHILDREN'S, STOP & GIVE WAY SIGN

TREKENDESHI: E KUQE REFLEKTUESE
SFONDI: I ZI
SIMBOLI: E BARDHE REFLEKTUESE

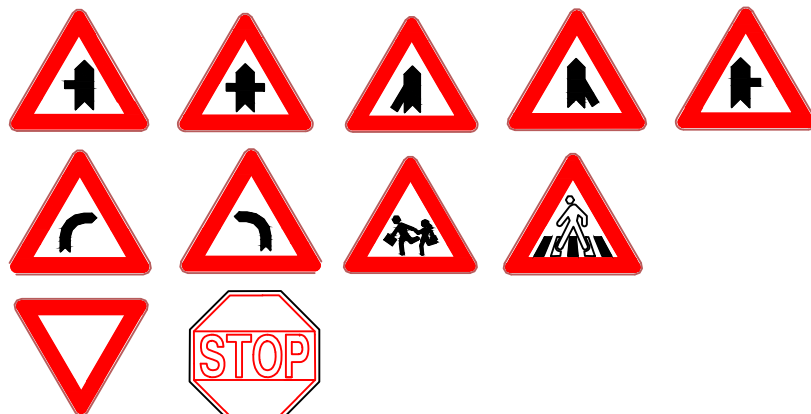

TRIANGLE: RED REFLECTIVE
BACKGROUND: WHITE REFLECTIVE
SYMBOL: BLACK

SHENJA NDALUESE PROHIBIT SIGN

SHENJAT PER KUFIRIN E SHPEJTESISË DHE NDALIM PARAKALIMIN
SPEED LIMIT SIGN & OVERTAKE PROHIBIT

RRETHI: E KUQE REFLEKTUESE
SHENJA: E ZEZE REFLEKTUESE
CIRCLE: RED REFLECTIVE
SIGN: BLACK REFLECTIVE

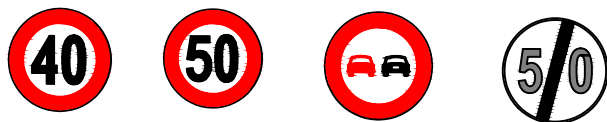

SHENJA DETYRUESE OBLIGATORY SIGN

ANET & SHIGJETAT: E BARDHE REFLEKTUESE
SFONDI: BLU REFLEKTUESE KL 2

EDGE & ARROW: WHITE REFLECTIVE
BACKGROUND: BLUE REFLECTIVE CL 2



SHENJA PLOTESUESE COMPLEMENTARY SIGN

SHENJA E KTHESES NE NJE DREJTIM & DY DREJTIME
CHEVRON SIGNS ONE DIRECTION & TWO DIRECTION

SHENJA : E BARDHE REFLEKTUESE
SFONDI: E ZEZE
SIGN : WHITE REFLECTIVE
BACKGROUND: BLACK



SHENJA INFORMUESE INFORMATION SIGN

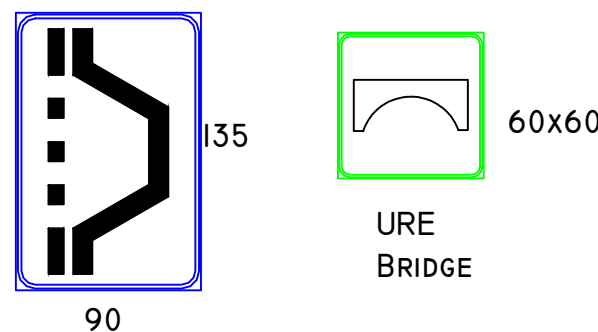

SHENIM: SHENJAT RRUGORE PER NGA FORMA, MADHESIA, NGJYRA REFLEKTIVITETI DUHET TE JENE SIPAS KODIT RRUGOR TE REPUBLIKES SE SHQIPERISE
MATERIALI PRAPAREFLEKTIV DUHET TE KETE JETEGJATESI 10VJET PER CLASIN 2 DHE 7 VJET PER CLASIN 1
SIMBOLI BRENDA SHENJES RRUGORE DUHET TE JETE I REALIZUAR ME BOJE TE TRAJTUAR ME PJEKJE E CILA NUK HUMBET TREGUESIT PRAPAREFLEKTIV
SHENJA RRUGORE REALIZOHET ME LLAMARINE ÇELIKU E CILA LYHET ME BOJE OPAKE KUNDRANDRA KOROZIONITDHE TRAJTOHET ME PJEKJE.



POROSITESI : BASHKIA VORE

OBJEKTI: "SISTEMIM, ASFALTIM RRUGA MOJRE DHE FIORET GJEC KODER, NJA PREZE, BASHKIA VORE"

Emertimi: DETAJE SINJALISTIKE



"ARABEL - STUDIO" Sh.p.k
Adresa: Njesia Bashkiake nr.7, Rruga "Frosina Plaku",
Pallati 21, Hyrja 1, Kati 2, Tirane.
Email: arabelstudio@gmail.com

Drejtesues i projektit

Adm. Ana NISHKU
Inxh. Ardi ARKAXHIU

Projektues

Nd. Ardi ARKAXHIU
Ark. Rigert HYRA
Gjeo. Irfan BEGAJ
Elek. Altin ALLKAJ
Top. Mustafa HOXHAI
Hid. Hajredin MURGU

SHKALLA

SH 1-50

VORE 2018

FLETA

11- 22

Format A3

DETAJE TE SINJALISTIKES

TIPET E VIZIMEVE TE RRUGES ROAD MARKING LINES TYPE

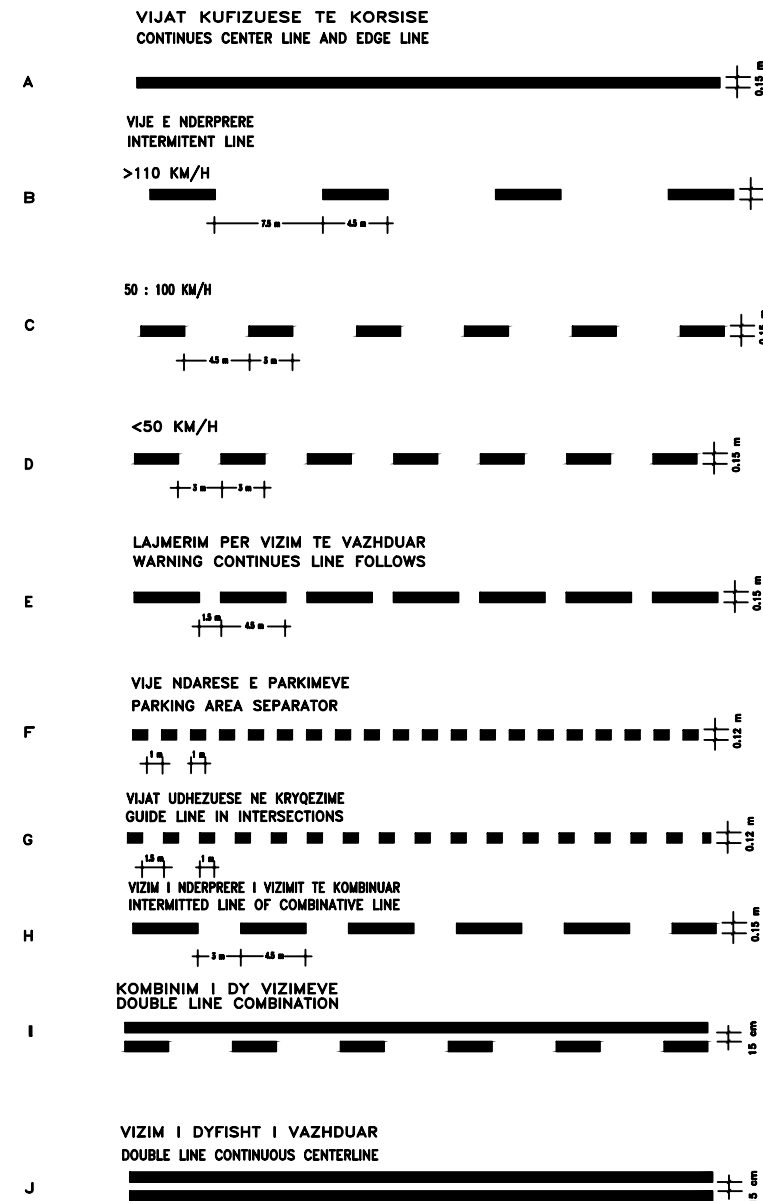

KALIMET E KEMBESOREVE PEDESTRIANS CROSSING

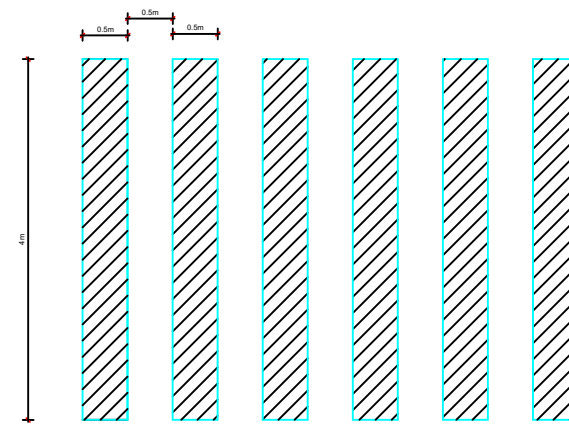

SHIGJETAT TREGUESE TE RRUGES ROAD MARKING ARROWS

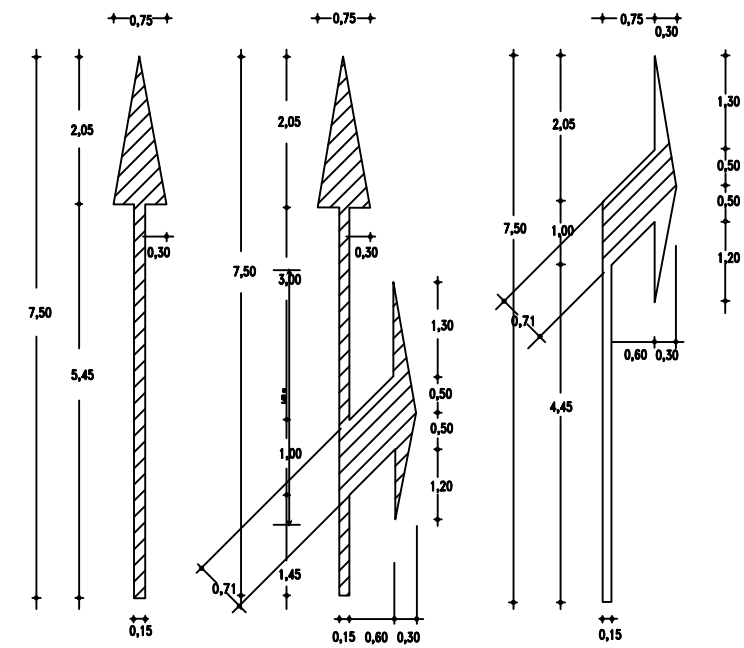

DHENIE PERPARESIE GIVE WAY ROAD SIGN

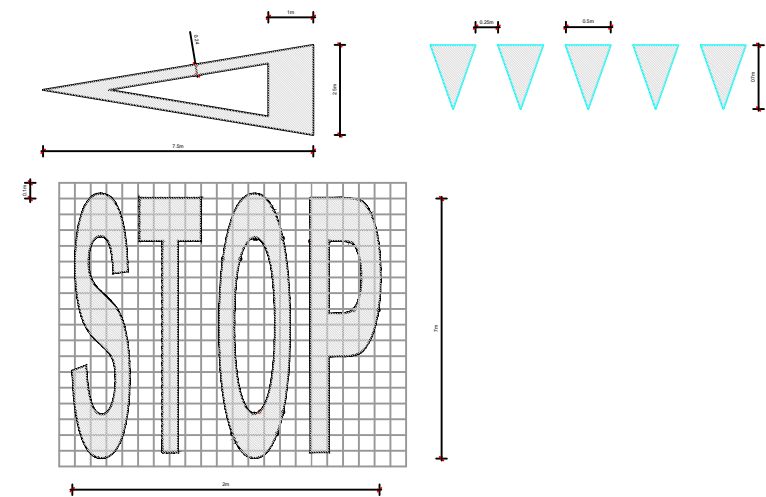

VIZIMI I RRUGES ROAD PAINTING

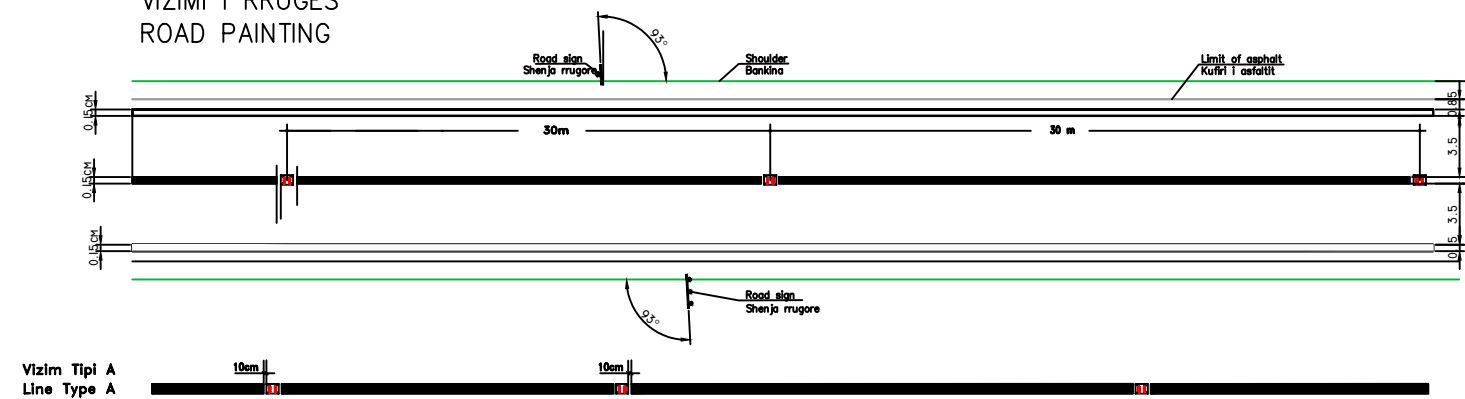

POROSITESI : BASHKIA VORE

OBJEKTI: "SISTEMIM,ASFALTIM RRUGA MOJRE DHE FIORET GJEC KODER, NJA PREZE,BASHKIA VORE "

Emertimi: DETAJE SINJALISTIKE



"ARABEL - STUDIO" Sh.p.k

Adresa:Njesia Bashkiake nr.7, Rruga "Frosina Plaku", Pallati 21, Hyrja 1, Kati 2,Tirane.
Email: arabelstudio@gmail.com

Drejtues i projektit

Adm. Ana NISHKU

Inxh. Ardi ARKAXHIU

Projektues

Nd. Ardi ARKAXHIU

Ark.Rigert HYRA

Gjeo.Irfan BEGAJ

Elek. Altin ALLKAJ

Top. Mustafa HOXHAI

Hid. Hajredin MURGU

SHKALLA

SH 1-50

VORE 2018

FLETA

11- 23

Format A3

DETAJE TE SINJALISTIKES

VENDOSJA E SHENJES RRUGORE

PRERJA TERTHORE E TABELËS

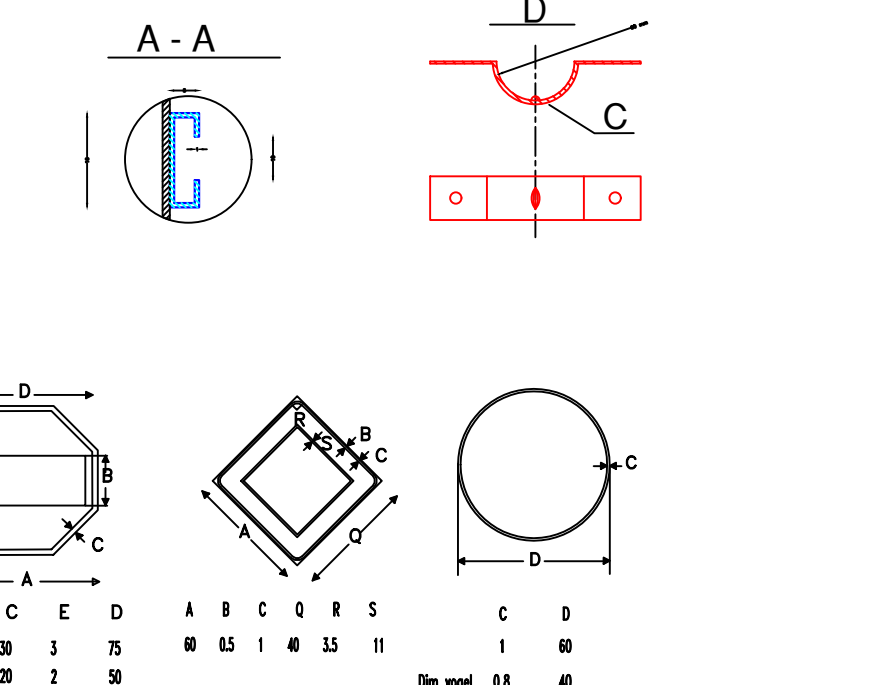
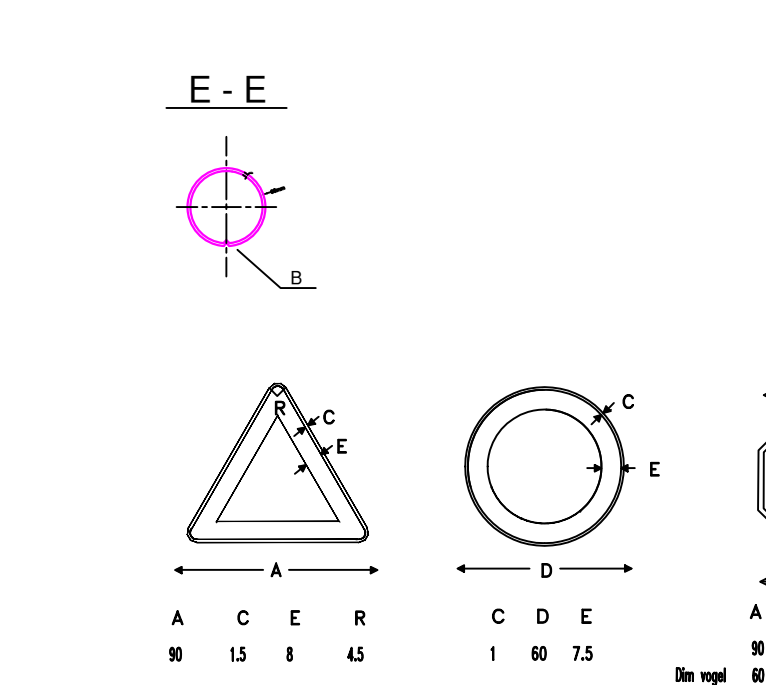
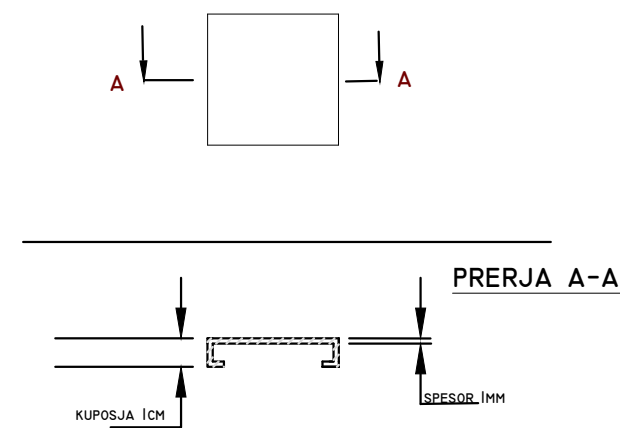
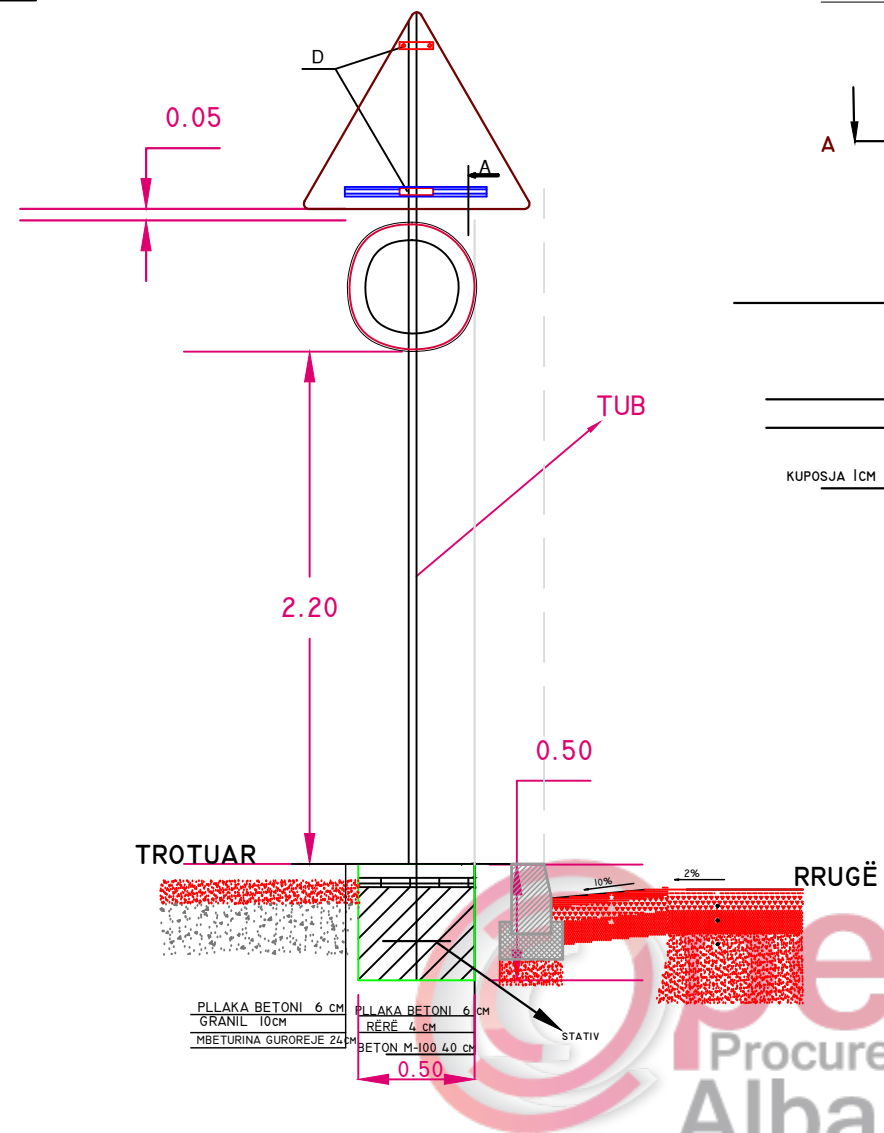
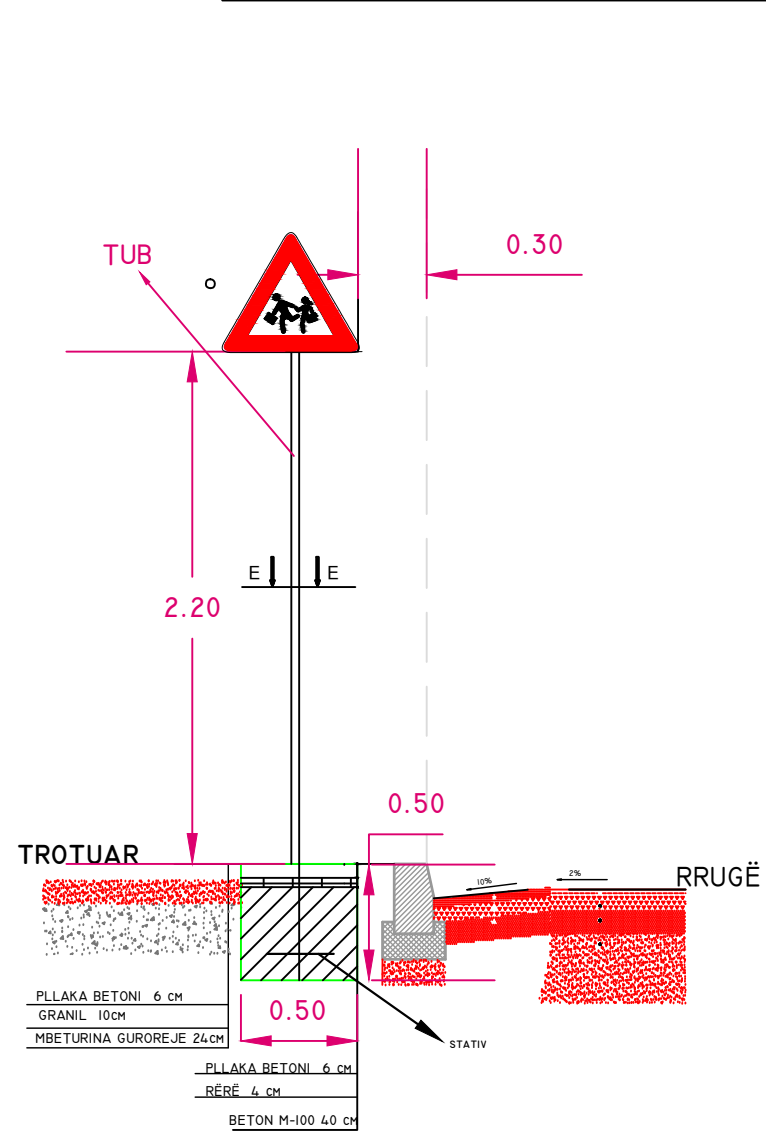

DETAJ KURRIZ RRUGE

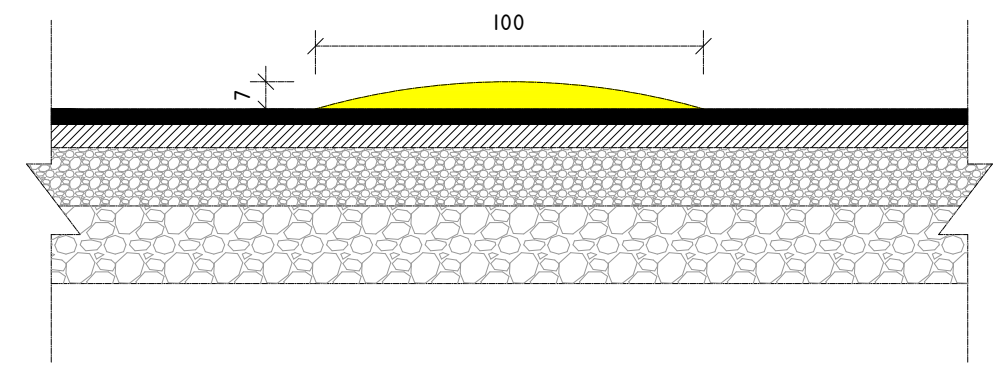
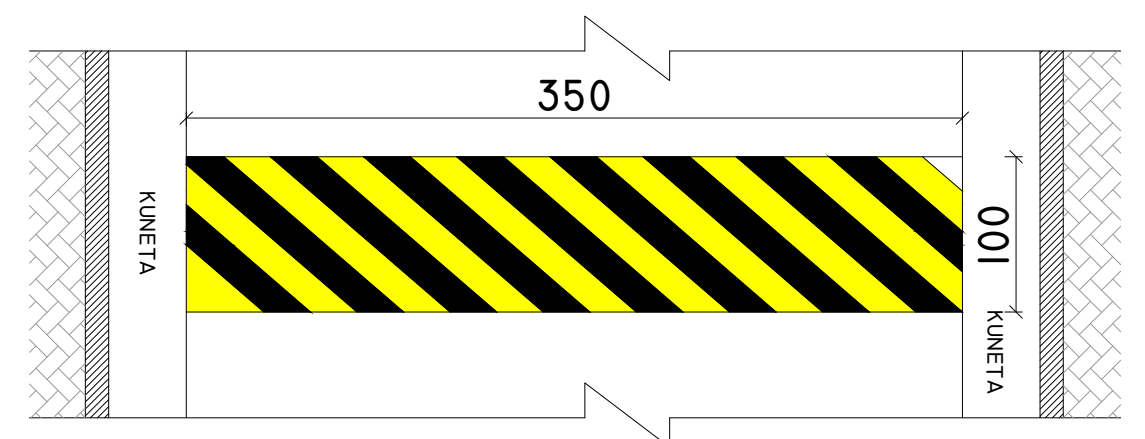

E - E

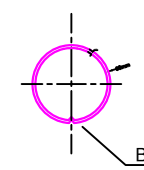

A - A

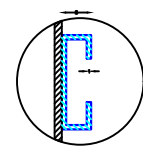

D

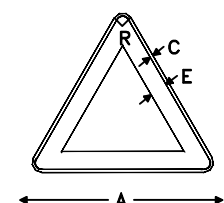
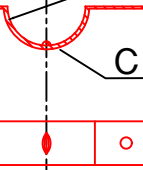

A	C	E	R
90	1.5	8	4.5

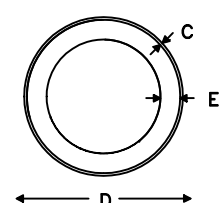

C	D	E
1	60	7.5

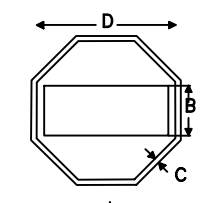

A	C	E	D
90	30	3	7.5
Dim vogel	60	20	2
			50

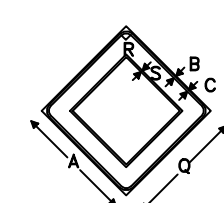

A	B	C	Q	R	S
60	0.5	1	40	3.5	11

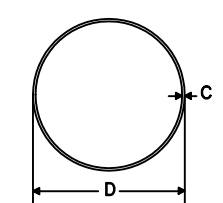

C	D
1	60
Dim vogel	0.8
	40



POROSITESI : BASHKIA VORE

OBJEKTI: "SISTEMIM, ASFALTIM RRUGA MOJRE DHE FIORET GJEC KODER, NJA PREZE, BASHKIA VORE"

Emertimi: DETAJE SINJALISTIKE



"ARABEL - STUDIO" Sh.p.k
Adresa: Njesia Bashkiake nr.7, Rruga "Frosina Plaku", Pallati 21, Hyrja 1, Kati 2, Tirane.
Email: arabelstudio@gmail.com

Drejtues i projektit

Adm. Ana NISHKU
Inxh. Ardi ARKAXHIU

Projektues

Nd. Ardi ARKAXHIU	Elek. Altin ALLKAJ
Ark. Rigert HYRA	Top. Mustafa HOXHAI
Gjeo. Irfan BEGAJ	Hid. Hajredin MURGU

SHKALLA

SH 1-50
VORE 2018

FLETA

11-24
Format A3