

SHËNIME:

LEGJENDA:

Simboli	Përshkrimi
○	Kolona e shkarkimit
—	Tuba të vendosur nën pllakë
—	Tuba të devijuar nën pllakë
—	Tuba të vendosur nën pllakë për zonën BSL -3
○	Pusetë ekzistuese
○	Puseta e kanalizimit Fekal
○	Puseta e Kanalizimit Atmosferik
—	PE SN8 Tub i Kanalizimit Fekal
—	PE SN8 Tub i Kanalizimit Atmosferik
—	Tub Drenazhe

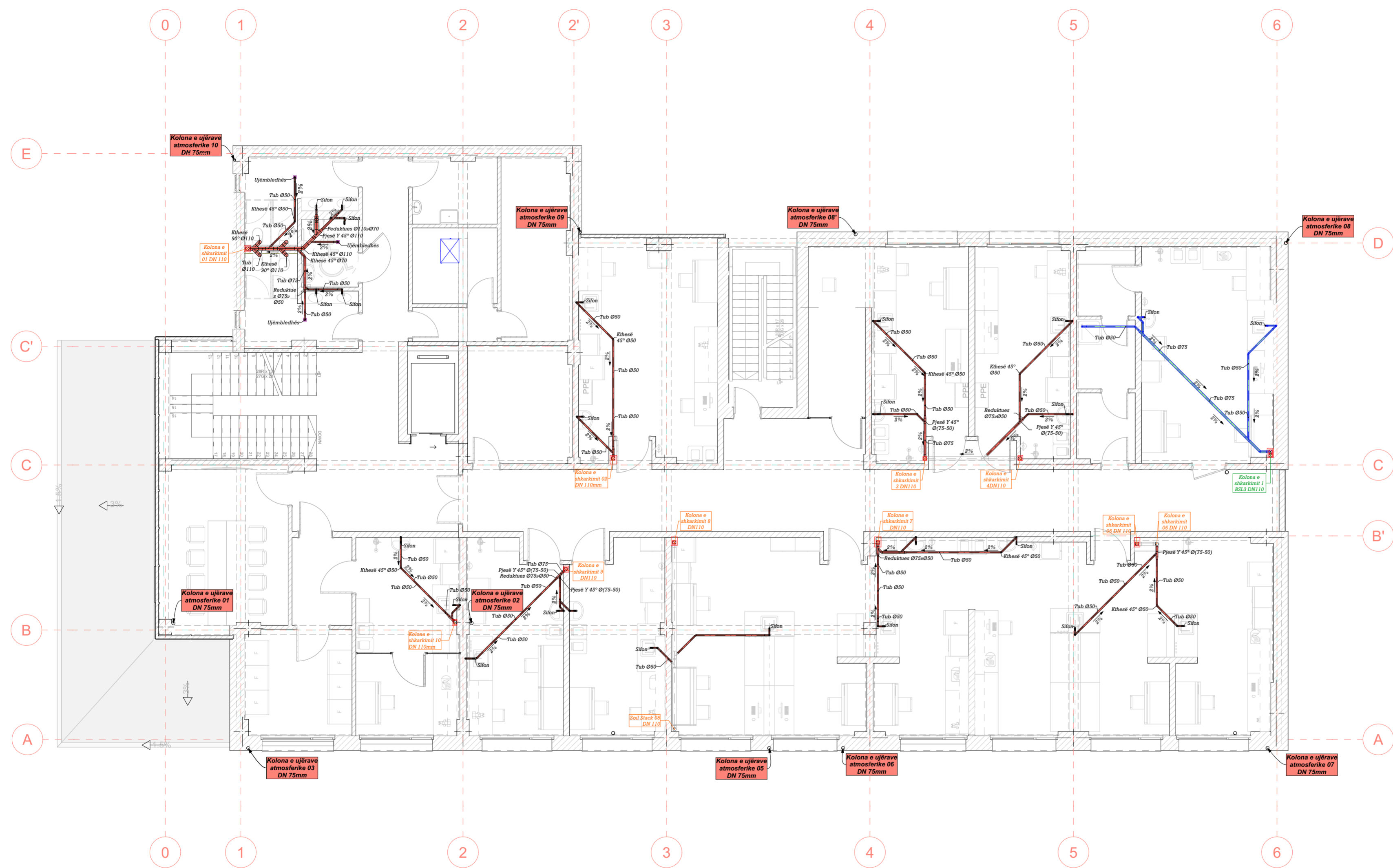

Implementuar nga:

Konsulent:

ALB-ARCHITECT  
Creative by nature. Efficient by design.

Projekti: OFRIMI I SHËRBIMEVE PROFESIONALE - SHËRBIME KONSULENCE PER PROJEKTIN E EMERJENCES NE SHQIPERI COVID 19 (LOT2)  
NDERTIMI I LABORATORIT TE RI - TIRANE, SHQIPERI

Titulli i vizatimit:  
Kati I - Kanalizimi

Perpjese: Vizatuar nga: 1:100 B.D. Kontrollor: D.B. Data: Jan. 2023

Nr. i vizatimit: H.09  
Vendi: Shqiperi Faza e projektit: Projekti kryesor Nr. Serik: H.09 Rev.: R.03

FORMATI I FLETES: A2

SHËNIME:

LEJENDA:

### LEGJENDA

Simboli	Përshkrimi
○	Kolona e shkarkimit
▬	Tuba të vendosur nën pllakë
▬	Tuba të devijuar nën pllakë
▬	Tuba të vendosur nën pllakë për zonen BSL -3
○	Pusetë ekzistuese
○	Pusetë e kanalizimit Fekal
○	Pusetë e Kanalizimit Atmosferik
▬	PE SN8 Tub i Kanalizimit Fekal
▬	PE SN8 Tub i Kanalizimit Atmosferik
▬	Tub Drenazhe

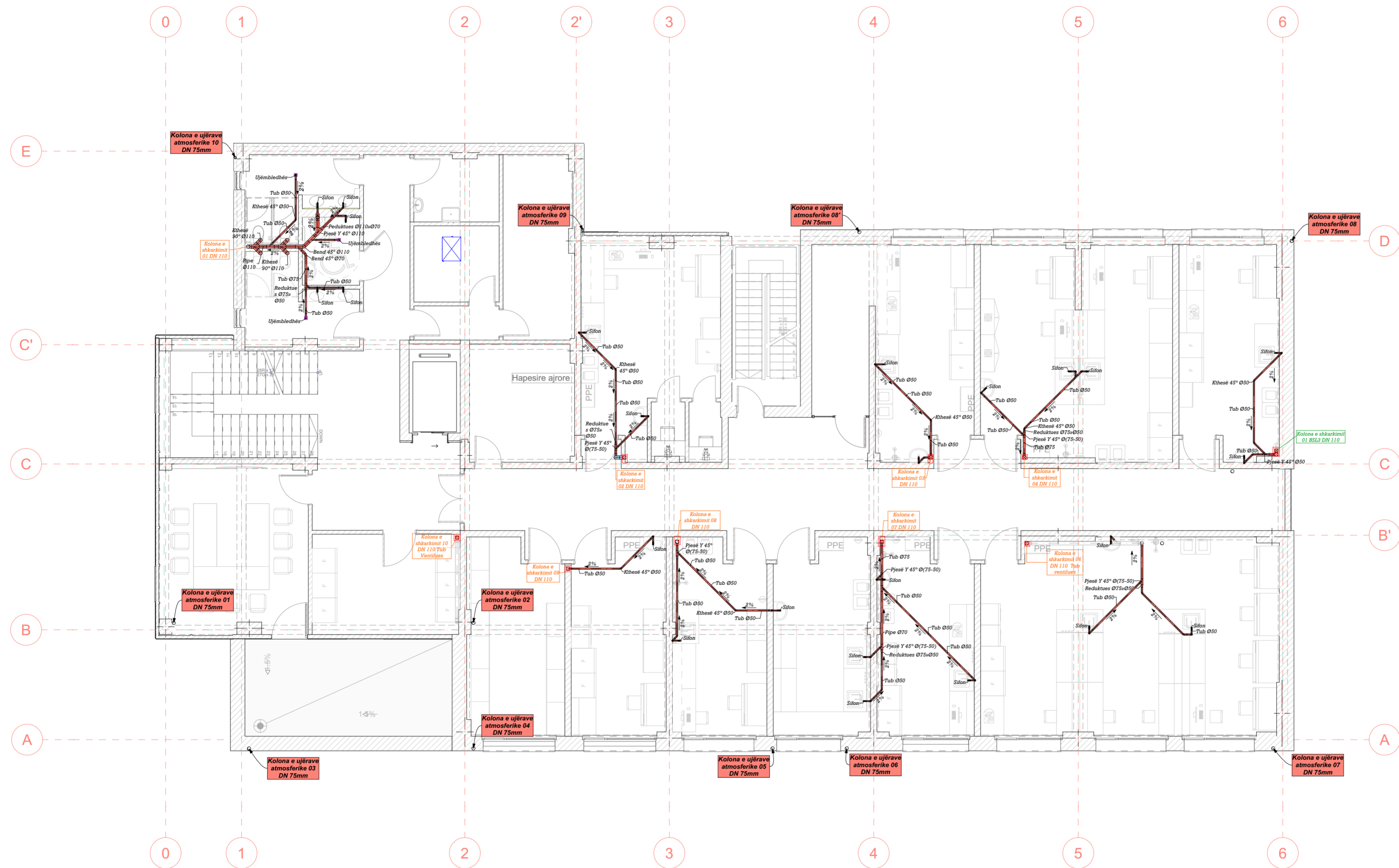

Implementuar nga:

Konsulent:

Projekti: OFRIMI I SHËRBIMEVE PROFESIONALE - SHËRBIME KONSULENCE PER PROJEKTIN E EMERJENCES NE SHQIPERI COVID 19 (LOT2)  
 NDRITIMI I LABORATORIT TE RI - TIRANE, SHQIPERI

Titulli i vizatimit:  
**Kati II - Kanalizimi**

Perpjesa:	Vizatuar nga:	Kontrollor:	Data:
1:100	B.D.	D.B.	Jan. 2023

Nr. i vizatimit: H.10			
Vendi:	Faza e projektit:	Nr.Serik:	Rev.:
Shqiperi	Projekti kryesor	H.10	R.03

FORMATI I FLETES: A2

SHËNIME:

LEGIENDA:

### LEGIENDA

Simboli	Përshkrimi
○	Kolona e shkarkimit
▬	Tuba të vendosur nën pllakë
▬	Tuba të devijuar nën pllakë
▬	Tuba të vendosur nën pllakë për zonën BSL -3
○	Pusetë ekzistuese
○	Puseta e kanalizimit Fekal
○	Puseta e Kanalizimit Atmosferik
▬	PE SN8 Tub i Kanalizimit Fekal
▬	PE SN8 Tub i Kanalizimit Atmosferik
▬	Tub Drenazhe

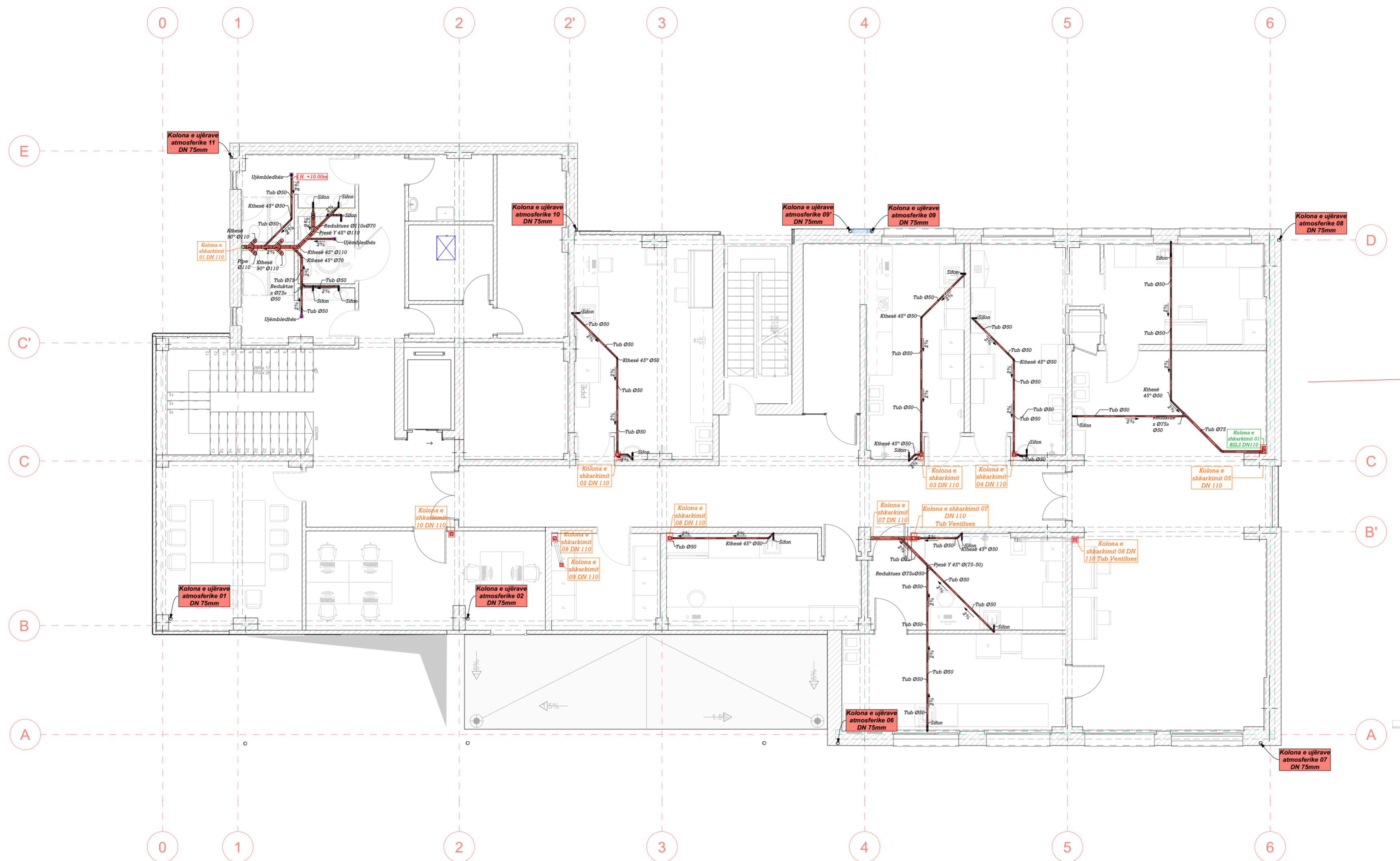

Implementuar nga:

Konsulent:

Projekti: OFRIMI I SHËRBIMEVE PROFESIONALE - SHËRBIME KONSULENCE PER PROJEKTIN E EMERJENCES NE SHQIPERI COVID 19 (LOT2)  
 NDERTIMI I LABORATORIT TE RI - TIRANE, SHQIPERI

Titulli i vizatimit:  
**Kati III - Kanalizimi**

Perpjessja: Vizatuar nga: 1:100 B.D. Kontrollori: D.B. Data: Jan. 2023

Nr. i vizatimit: H.11  
 Vendi: Shqiperi Faza e projektit: Projekti kryesor Nr. Serik: H.11 Rev.: R.03

FORMATI I FLETES: A2

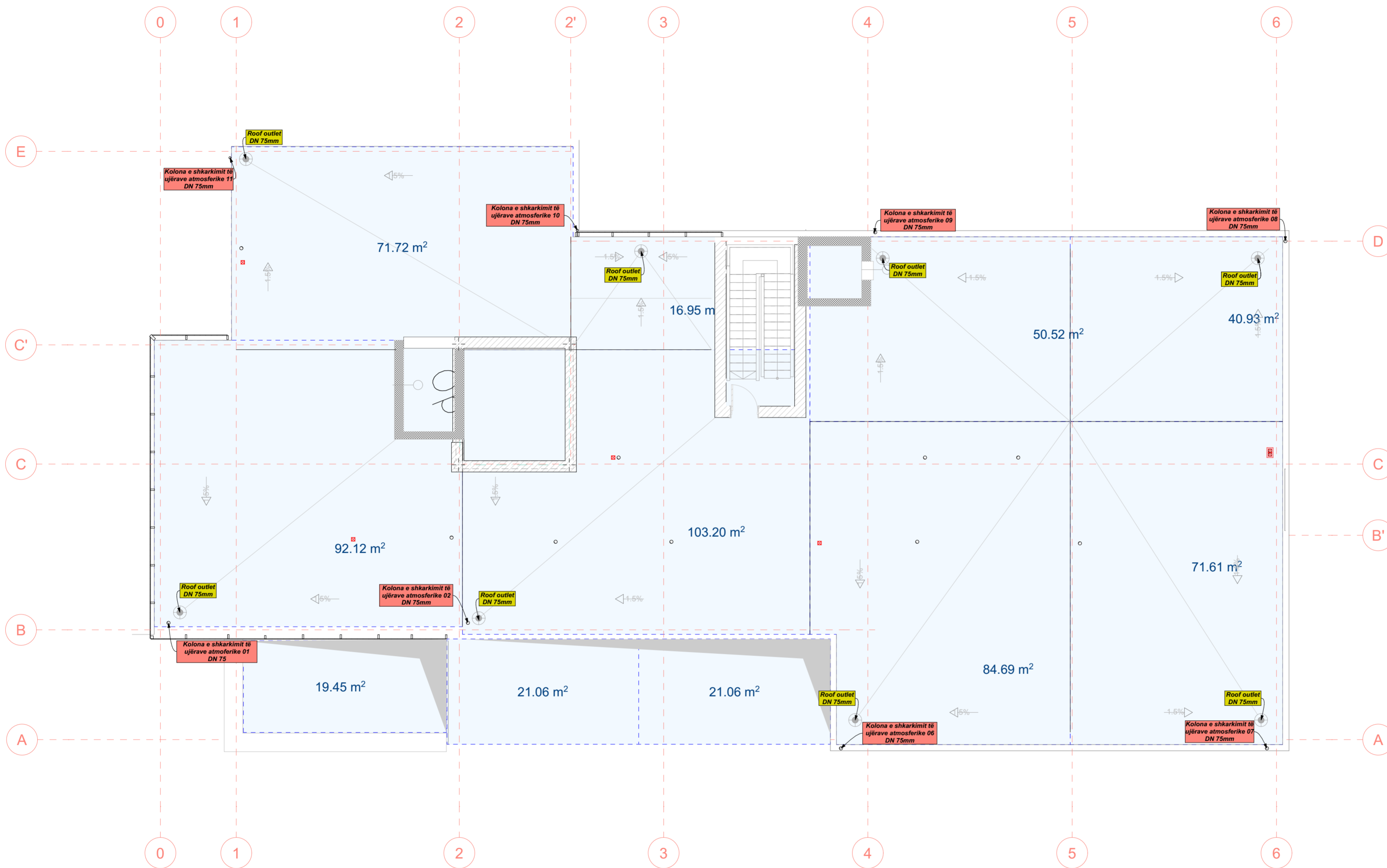

SHËNIME:

LEJENDA:

LEJENDA	
Simboli	Përshkrimi
○	Kolona e shkarkimit
▬	Tuba të vendosur nën pllakë
▬	Tuba të devijuar nën pllakë
▬	Tuba të vendosur nën pllakë për zonën BSL -3
○	Pusetë ekzistuese
○	Pusetë e kanalizimit Fekal
○	Pusetë e Kanalizimit Atmosferik
▬	PE SN8 Tub i Kanalizimit Fekal
▬	PE SN8 Tub i Kanalizimit Atmosferik
▬	Tub Drenazhe

Implementuar nga:

Konsulent:

Projekti: OFRIMI I SHËRBIMEVE PROFESIONALE - SHËRBIME KONSULENCE PËR PROJEKTIN E EMERJENCËS NE SHQIPËRI COVID 19 (LOT2)  
 NDËRTIMI I LABORATORIT TE RI - TIRANE, SHQIPËRI

Titulli i vizatimit:  
**Kulmi - Kanalizimi**

Perpjësja:	Vizatuar nga:	Kontrollat:	Data:
1:100	B.D.	D.B.	Jan. 2023

Nr. i vizatimit: H.12			
Vendi:	Faza e projektit:	Nr. Serik:	Rev.:
Shqipëri	Projekti kryesor	H.12	R.03

FORMATI I FLETES: A2

SHENIME:

LEGIENDA:

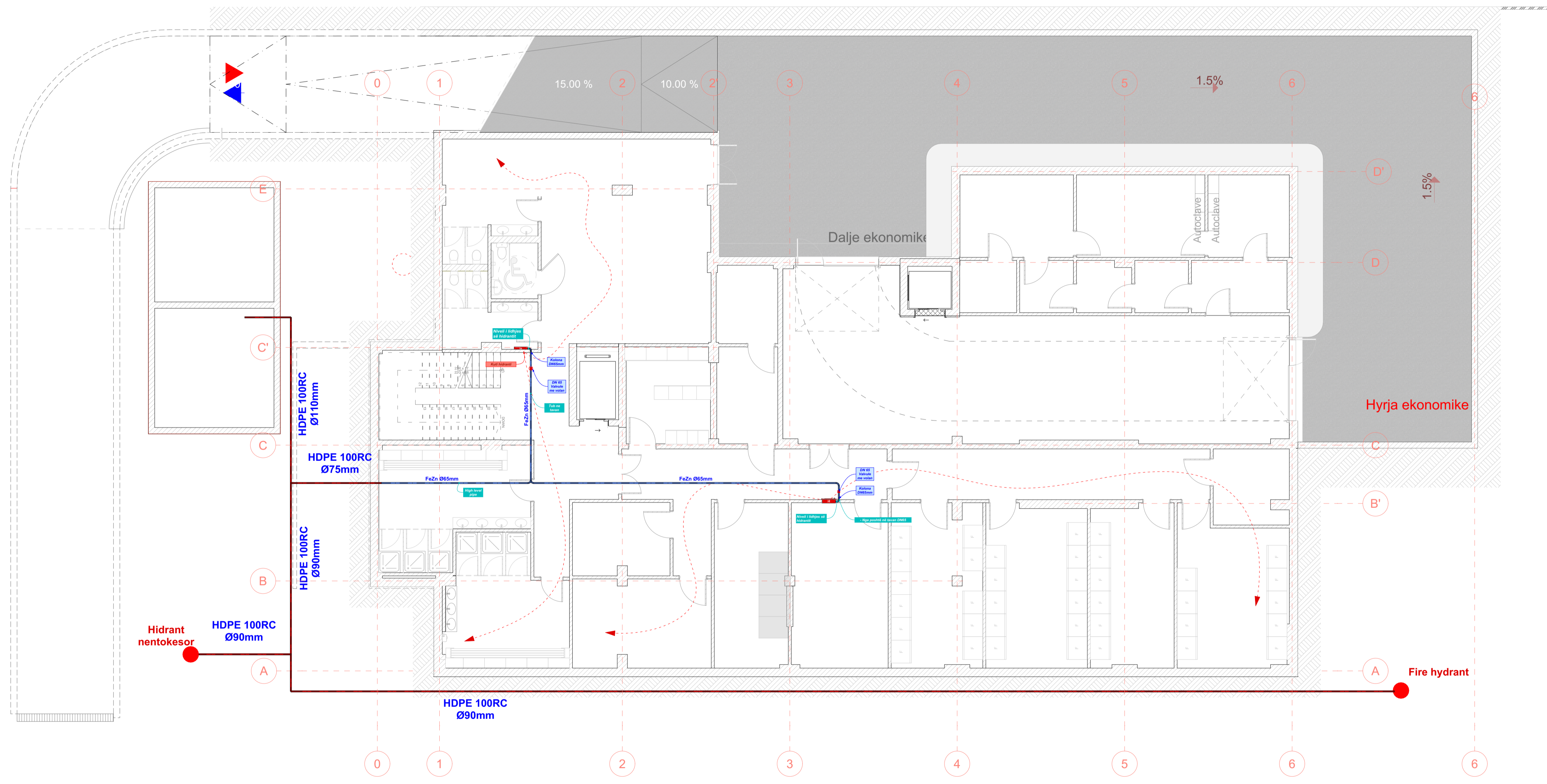

Projekti: OFRIMI I SHERBIMEVE PROFESIONALE - SHERBIME KONSULENCE PER PROJEKTIN E EMERGENCES NE SHOPIPER COVID 19 (LOT2)  
NDERTIMI I LABORATORIT TE H. - TRIANE, SHQPERI

Titulli i vizatimit:  
**Bodrumi - Mbrojtja nga zjarri**

Perqjesa: 1:100	Vizatues nga: B.D.	Kontrollues: D.B.	Data: Jan. 2023
--------------------	-----------------------	----------------------	--------------------

Nr. i vizatimit: H.13	Nr. Serik: H.13	Rev.:	R.03
Vendi: Shqiperi	Faza e projektit: Projekti kryesor		

FORMATI I FLETES: A1

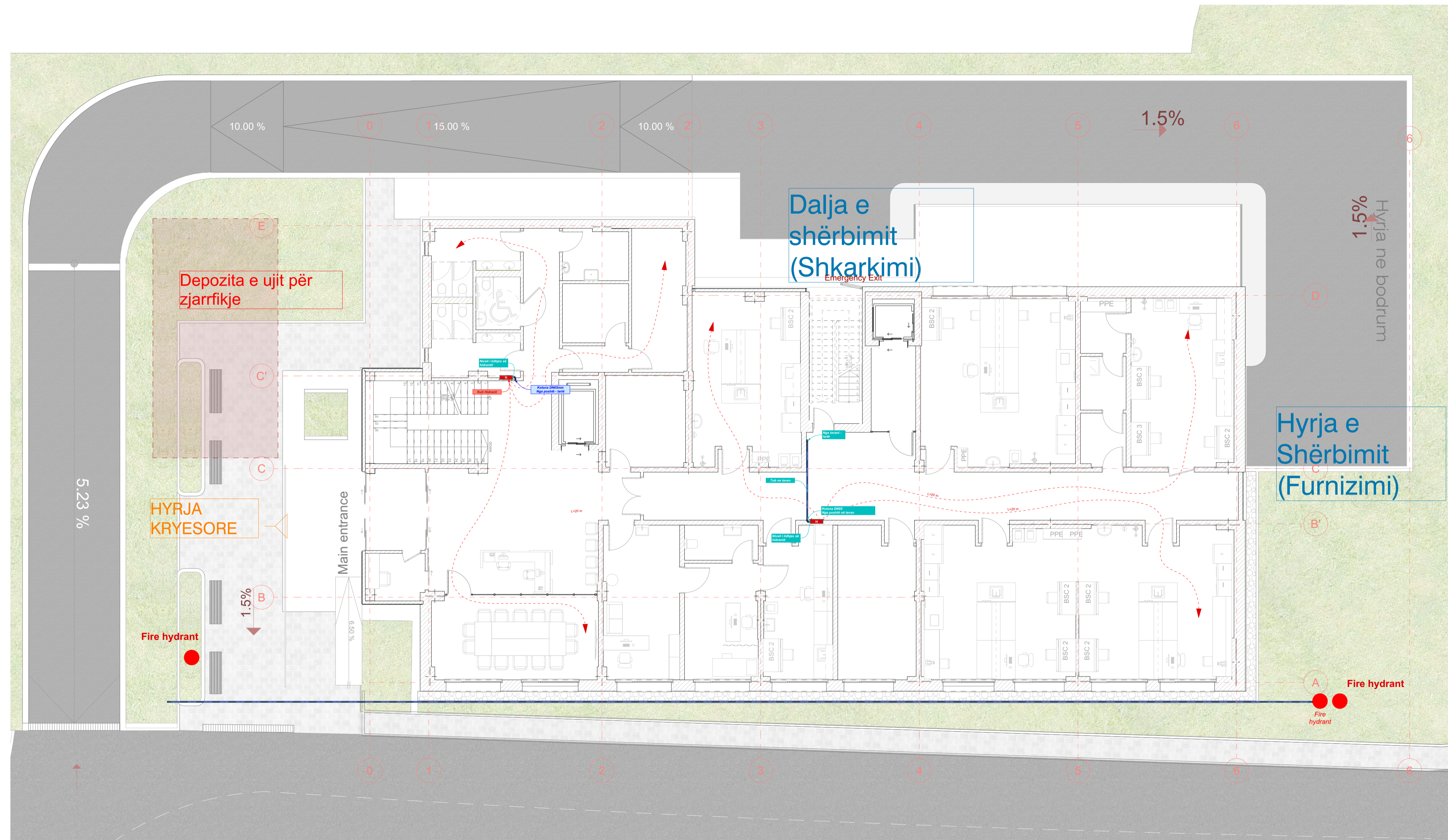

SHENIME:

LEJENDA:



Projekti: OFRIMI I SHËRBIMEVE PROFESIONALE - SHËRBIME KONSULENCE PËR PROJEKTIN E EMERGENCËS NE SHOPPER COVID 19 (LOT2)  
 NDRERTIMI I LABORATORIT TE H - TIRANE, SHQPERI

Titulli i vizatimit:  
 Përdhesa - Mbrojtja nga zjarri

Perfaqesia	Vizatuesor nga:	Kontrollori	Data:
1:100	B.D.	D.B.	Jan. 2023

Nr. i vizatimit: H.14			
Vendi:	Faza e projektit:	Nr. Serik:	Rev.:
Shqiperi	Projekti kryesor	H.14	R.03

FORMATI I FLETES: A1

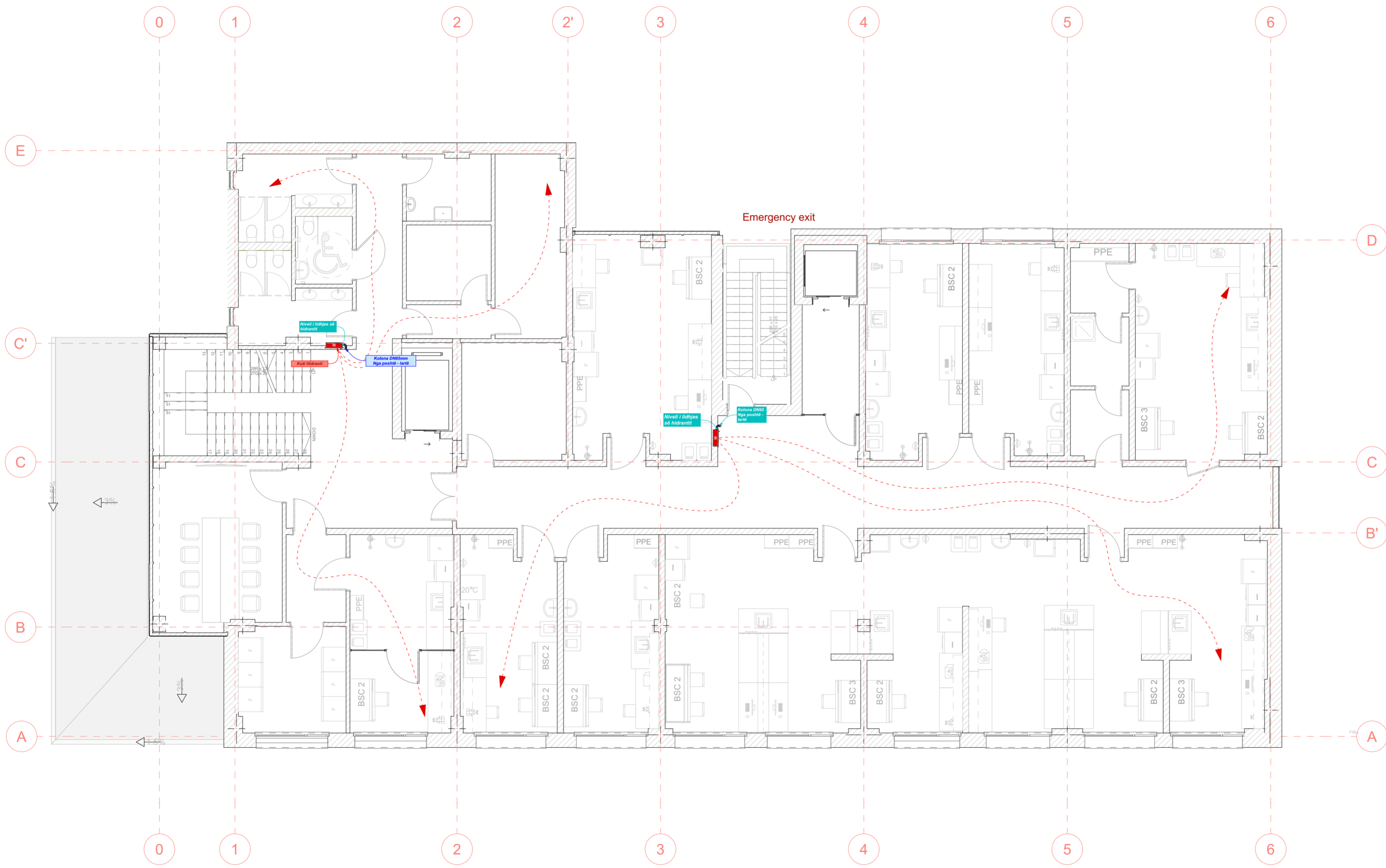

SHËNIME:

LEGIENDA:

Implementuar nga:			
Konsulent:			
 <b>ALB-ARCHITECT</b> Creative by nature. Efficient by design. 			
Projekti: OFRIMI I SHËRBIMEVE PROFESIONALE - SHËRBIME KONSULENCE PER PROJEKTIN E EMERGENCES NE SHQIPERI COVID 19 (LOT2) <b>NDERTIMI I LABORATORIT TE RI - TIRANE, SHQIPERI</b>			
Titulli i vizatimit:			
<b>Kati I - Mbrojtja nga zjarri</b>			
Perpjesa:	Vizatuar nga:	Kontrollat:	Data:
1:100	B.D.	D.B.	Jan. 2023
Nr. i vizatimit: <b>H.15</b>			
Vendi:	Faza e projektit:	Nr.Serik:	Rev.:
Shqiperi	Projekti kryesor	H.15	R.03
FORMATI I FLETES: A2			



SHËNIME:

LEGIJENDA:

Implementuar nga:  
 UNOPS

Konsulent:  
 ALB-ARCHITECT  
 Creative by nature. Efficient by design.  
 A.C.T.I

Projekti: OFRIMI I SHËRBIMEVE PROFESIONALE - SHËRBIME KONSULENCE PER PROJEKTIN E EMERGENCES NE SHQIPERI COVID 19 (LOT2)  
 NDERTIMI I LABORATORIT TE RI - TIRANE, SHQIPERI

Titulli i vizatimit:  
 Kati II - Mbrojtja nga zjarri

Perpjesa:	Vizatuar nga:	Kontrollat:	Data:
1:100	B.D.	D.B.	Jan. 2023

Nr. i vizatimit: H.16			
Vendi:	Faza e projektit:	Nr.Serik:	Rev.:
Shqiperi	Projekti kryesor	H.16	R.03

FORMATI I FLETES: A2



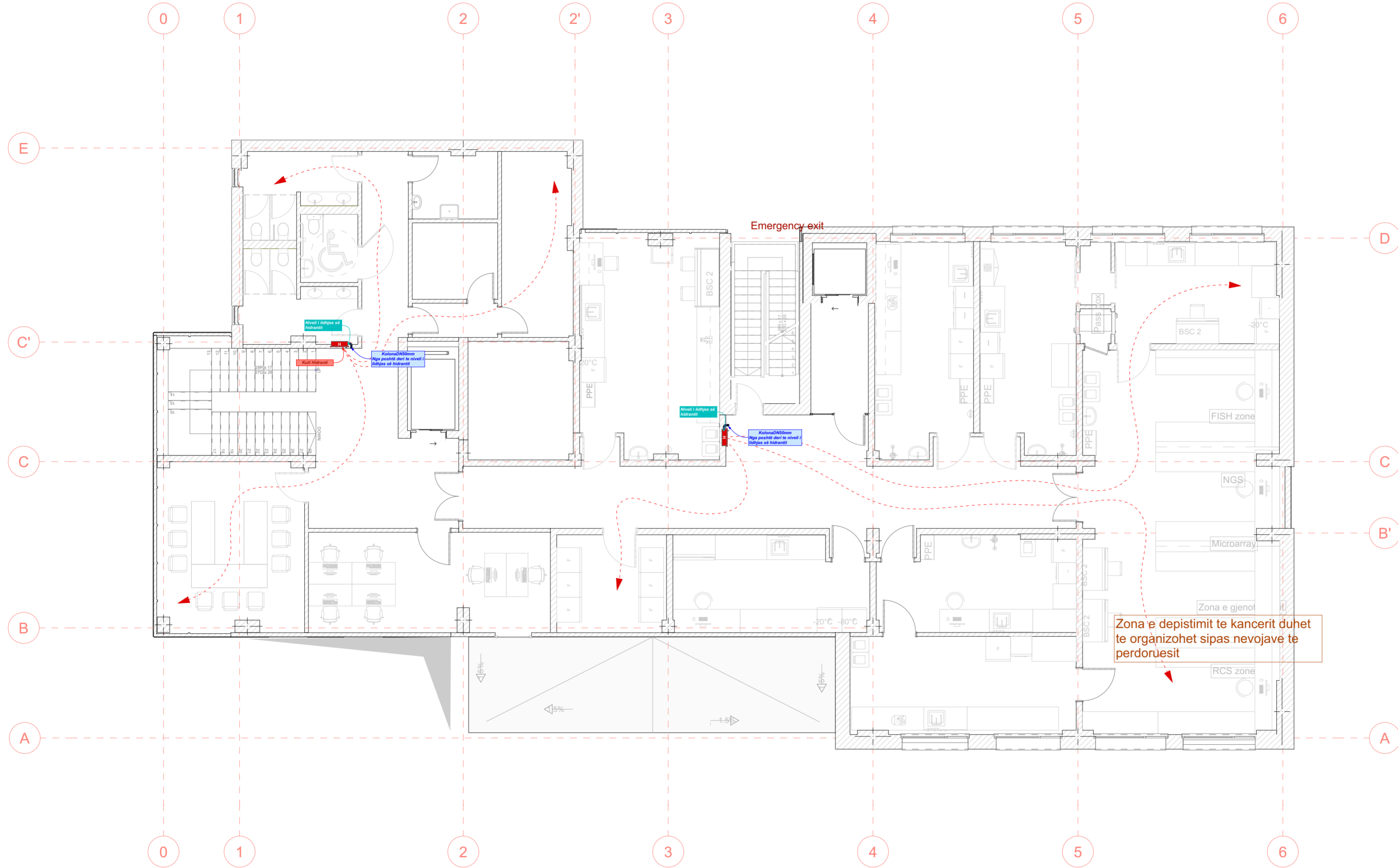

SHËNIME:

LEGIENDA:

Implementuar nga:  
 UNOPS

Konsulent:  
 ALB-ARCHITECT  
 Creative by nature. Efficient by design.  
 A.C.T.I

Projekti: OFRIMI I SHËRBIMEVE PROFESIONALE - SHËRBIME KONSULENCE PER PROJEKTIN E EMERGENCES NE SHQIPERI COVID 19 (LOT2)  
 NDERTIMI I LABORATORIT TE RI - TIRANE, SHQIPERI

Titulli i vizatimit:  
 Kati III - Mbrojtja nga zjarri

Perpjese:	Vizuar nga:	Kontrollor:	Data:
1:100	B.D.	D.B.	Jan. 2023

Nr. i vizatimit: H.17			
Vendi:	Faza e projektit:	Nr.Serik:	Rev.:
Shqiperi	Projekti kryesor	H.17	R.03

FORMATI I FLETES: A2

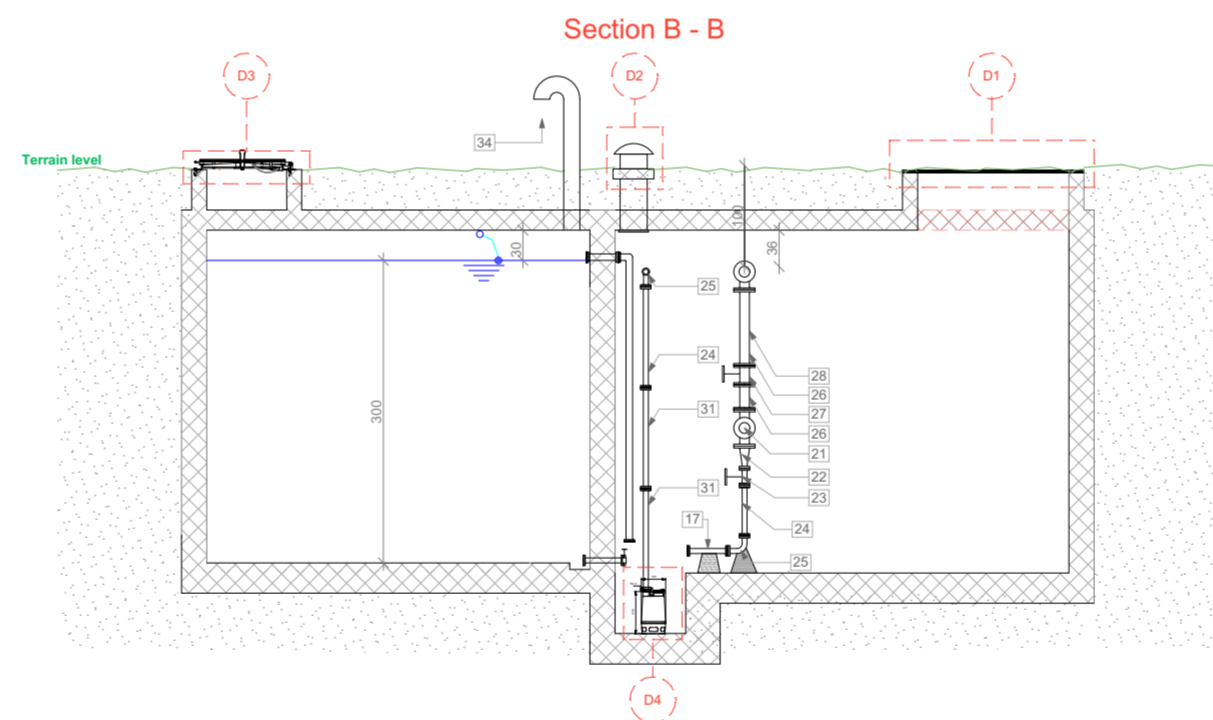
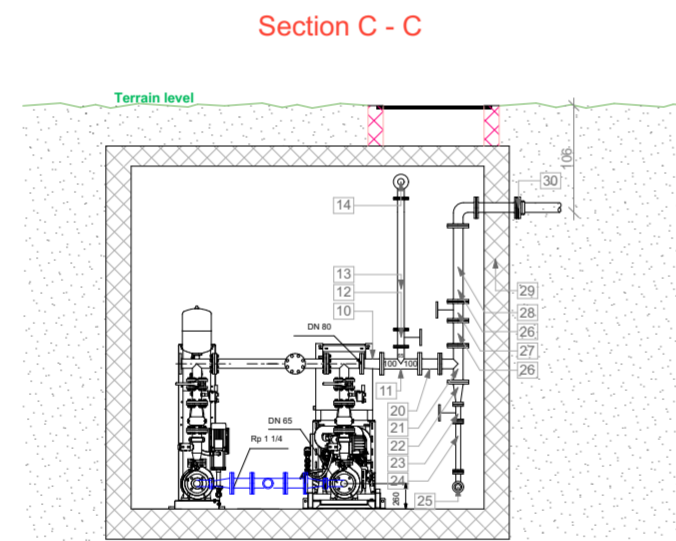
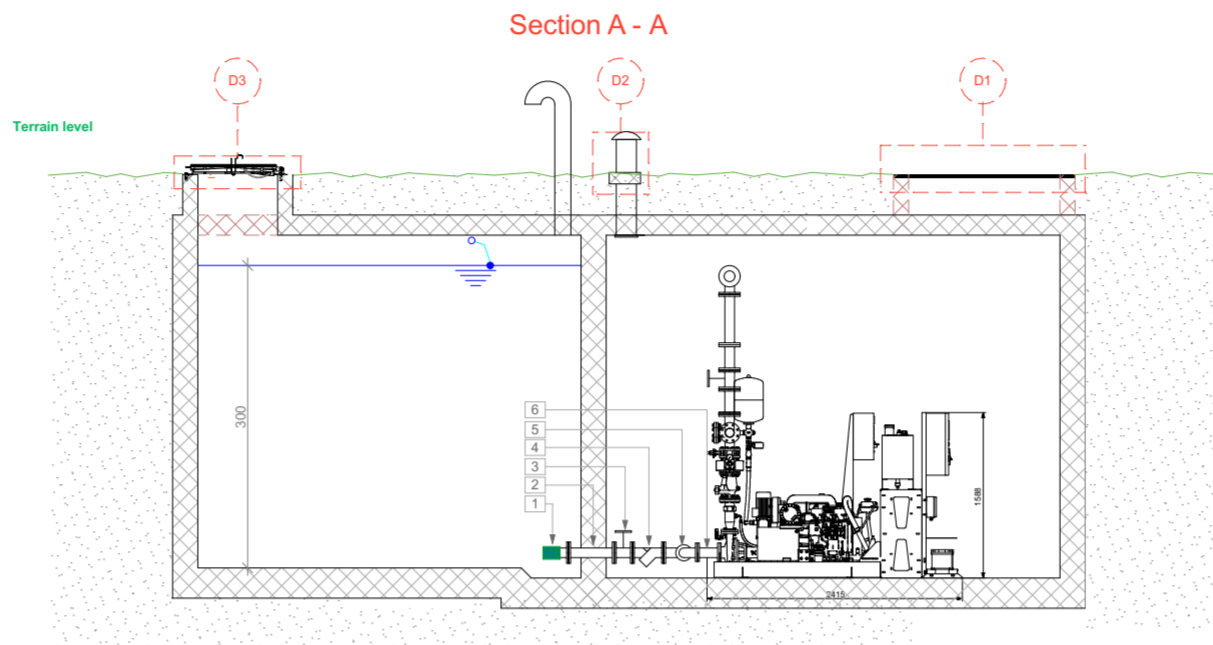
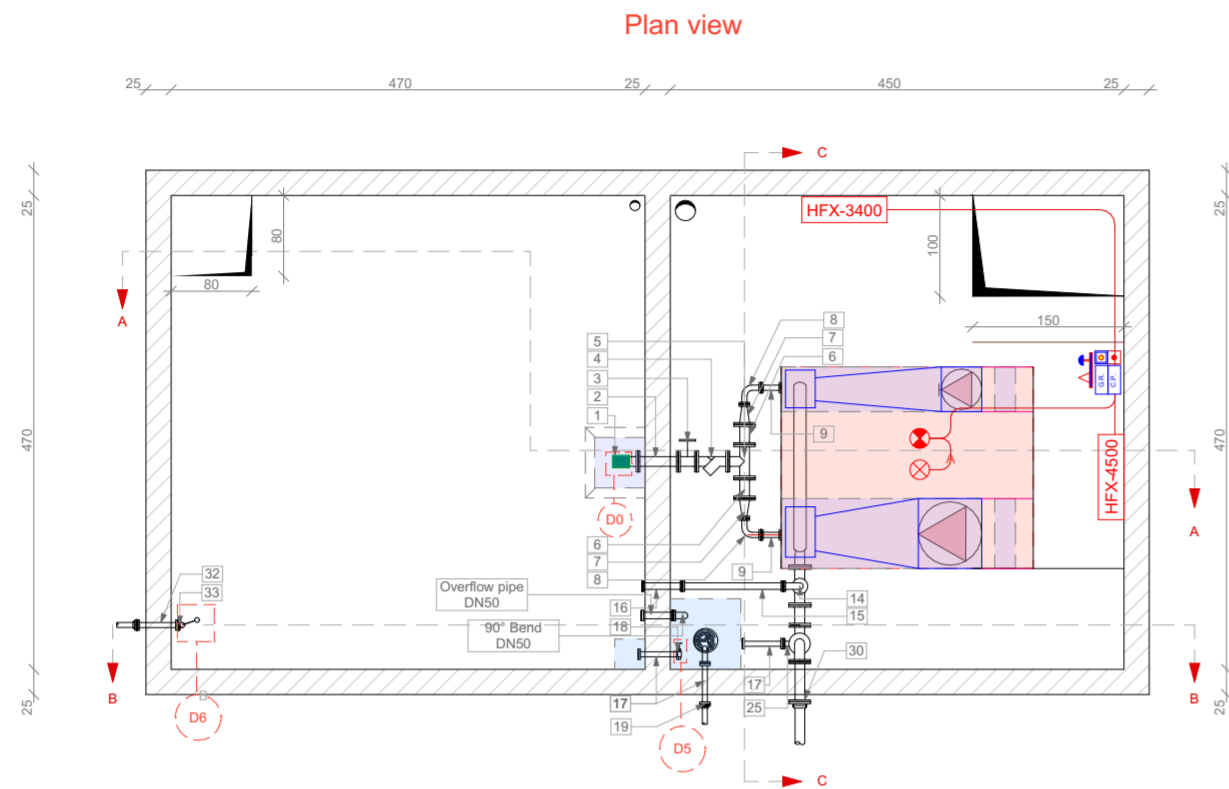

Symbol	Description	Qty
C.P.	Fire Extinguishing Control panel	01
G.R.	Gas Release Sign Light	01
	Fire alarm sounder with flash light	01
	Emergency STOP-Call point	01
	Manual Release - Call Point	01
HFX-3400	AEROSOL Generator 3.4kg	01
HFX-4500	AEROSOL Generator 4.5kg	01
	Temperature Detector	01
	Heat Detector	01

1. Filter hyres me rrjete inoks
2. FF 40cm DN80
3. Valvule me volan DN80
4. Filter DN80
5. T DN80/80
6. FF 20cm DN80
7. Reduktues DN80/65
8. Kthese DN65
9. FF DN65 20cm
- 10.Reduktues DN80/100
- 11.T DN100/65
- 12.Valvule me volan DN65
- 13.FF DN65 80cm
- 14.Kthese DN65
- 15.FF DN65 100cm
- 16.FF DN65 40cm 2X
- 17.FF DN50 40cm 2X
- 18.Valvule flutur DN50
- 19.Adapter flangje DN50
- 20.FF DN100 20cm
- 21.T DN100
- 22.Reduktues DN100/50
- 23.Valvule me volan DN50
- 24.FF DN50 50cm
- 25.Kthese DN50
- 26.FF DN100 25cm 2x
- 27.Valvule me volan DN100
- 28.Kthese DN100
- 29.FF DN100 40cm
- 30.Adapter flangje DN100
- 31.FF DN50 100cm
- 32.Adapter flangje DN65
- 33.Valvule me notues DN65
- 34.Tub ajrosje Ø160

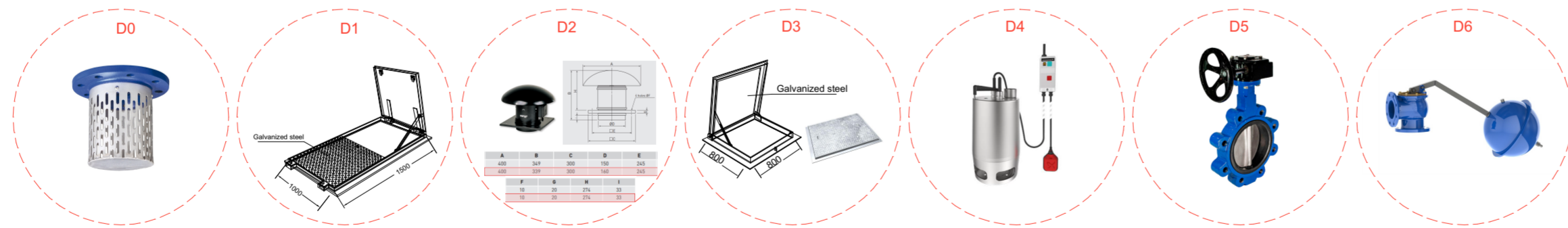

SHËNIME:

LEGIJENDA:



Projekti: OFRIMI I SHËRBIMEVE PROFESIONALE - SHËRBIME KONSULENCE PER PROJEKTIN E EMERGENCENCES NE SHQIPERI COVID 19 (LOT2)  
 NDRITIMI I LABORATORIT TE RI - TIRANE, SHQIPERI

Titulli i vizatimit:  
 Depozita e ujit

Perpjese: Vizatuar nga: 1:75 B.D. Kontrollor: D.B. Data: Jan. 2023

Nr. i vizatimit: H.18  
 Vendi: Shqiperi Faza e projektit: Projekti kryesor Nr.Serik: H.18 Rev.: R.03

FORMATI I FLETES: A2

Planimetria

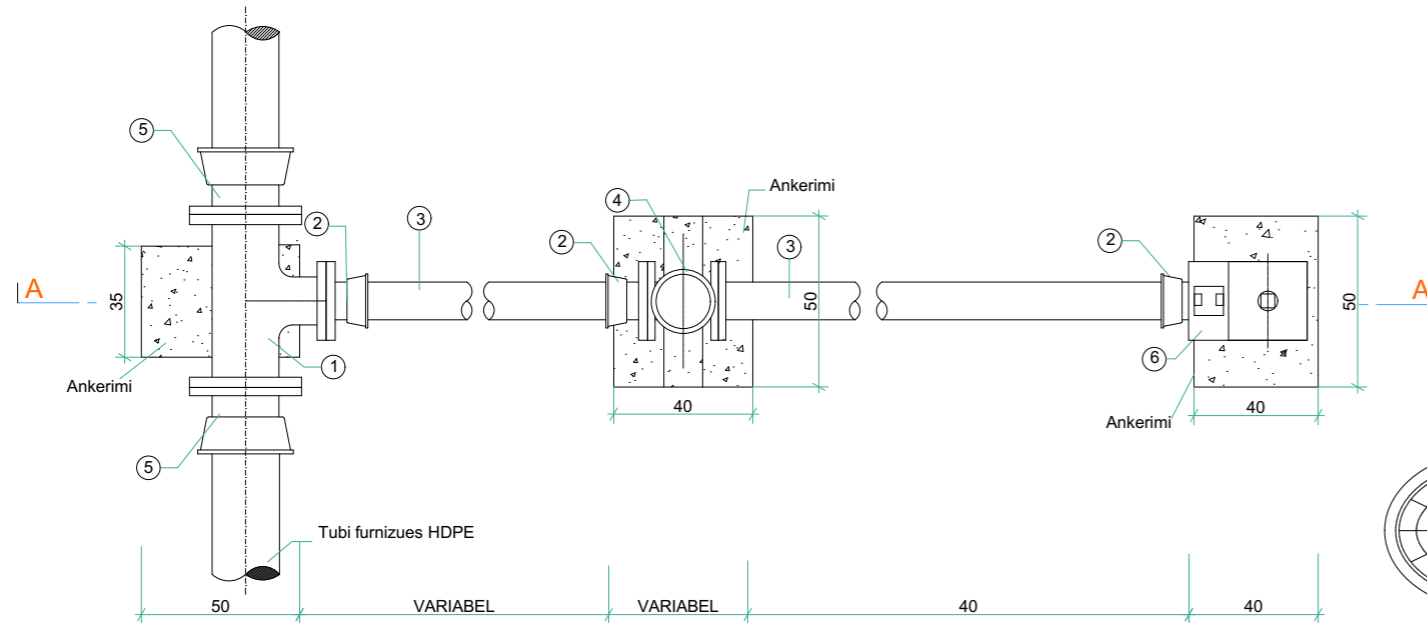

LISTA E FITINGJEVE		
No.	PËRSHKRIMI	SASIA
1	T- DN1/DN2	1
2	Adapter Flangje DN 80	3
3	Tub , DN 80 - DCI, L = VARIABEL	1
4	Valvulë , DN 80	1
5	Adapter Flangje DN80	2
6	FF 90° , Kthesë, DN 80	1
7	Hidrant nëntokësor	1
8	Tub PVC	1
9	Valvulë me teleskop	1
10	Kapaku	1

Të gjitha pjesët PN10 bar

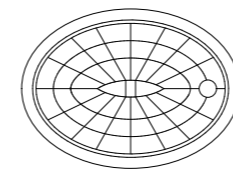

DETALI 1

Prerja A-A

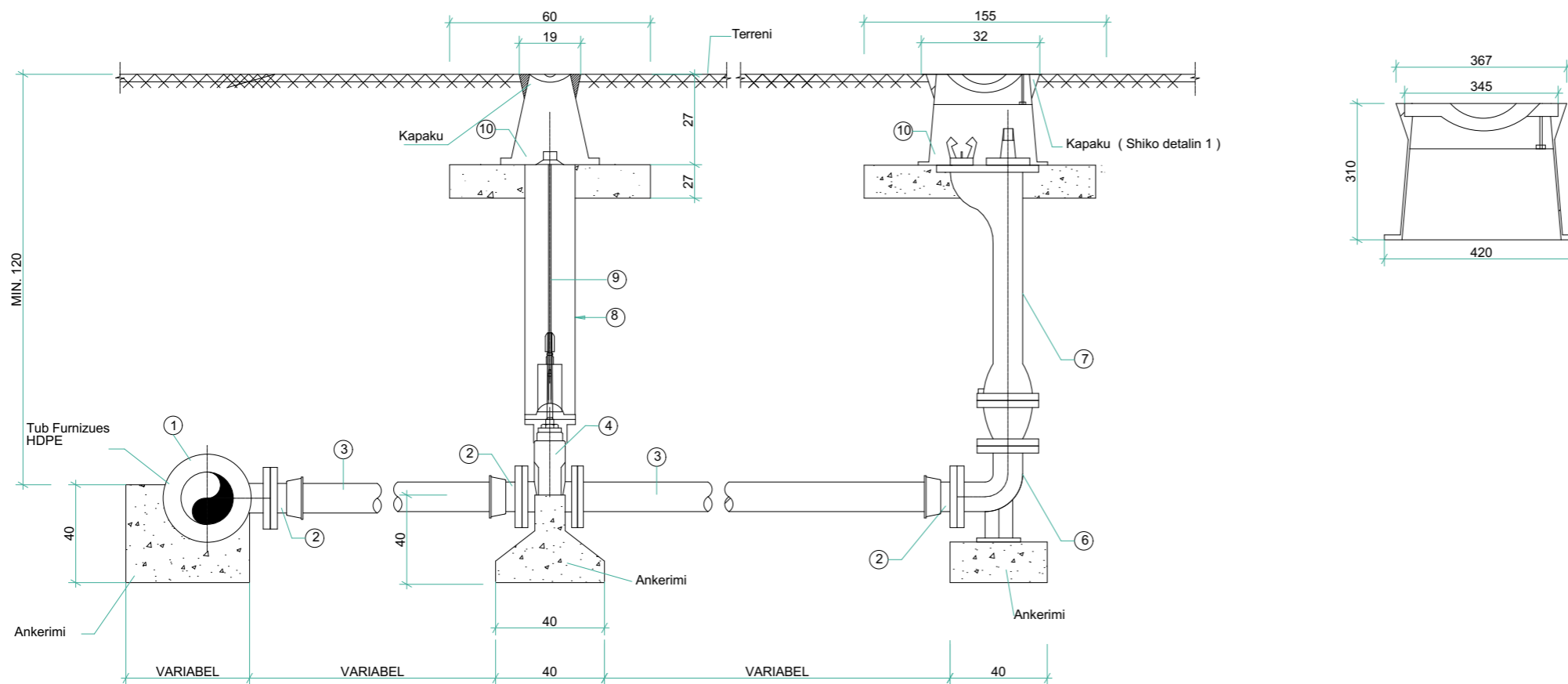

SHËNIME:

LEGJENDA:

Implementuar nga:



Konsulent:



Projekti: OFRIMI I SHERBIMEVE PROFESIONALE - SHERBIME KONSULENCE PER PROJEKTIN E EMERGJENCES NE SHQIPERI COVID 19 (LOT2)

NDERTIMI I LABORATORIT TE RI - TIRANE, SHQIPERI

Titulli i vizatimit:

Hidrant Nentokesor

Perpjese:	Vizatuar nga:	Kontrolloi	Data:
	B.D.	D.B.	Jan. 2023

Nr. i vizatimit: H.19

Vendi:	Faza e projektit:	Nr.Serik:	Rev.:
Shqiperi	Projekti kryesor	H.19	R.03

FORMATI I FLETES: A3

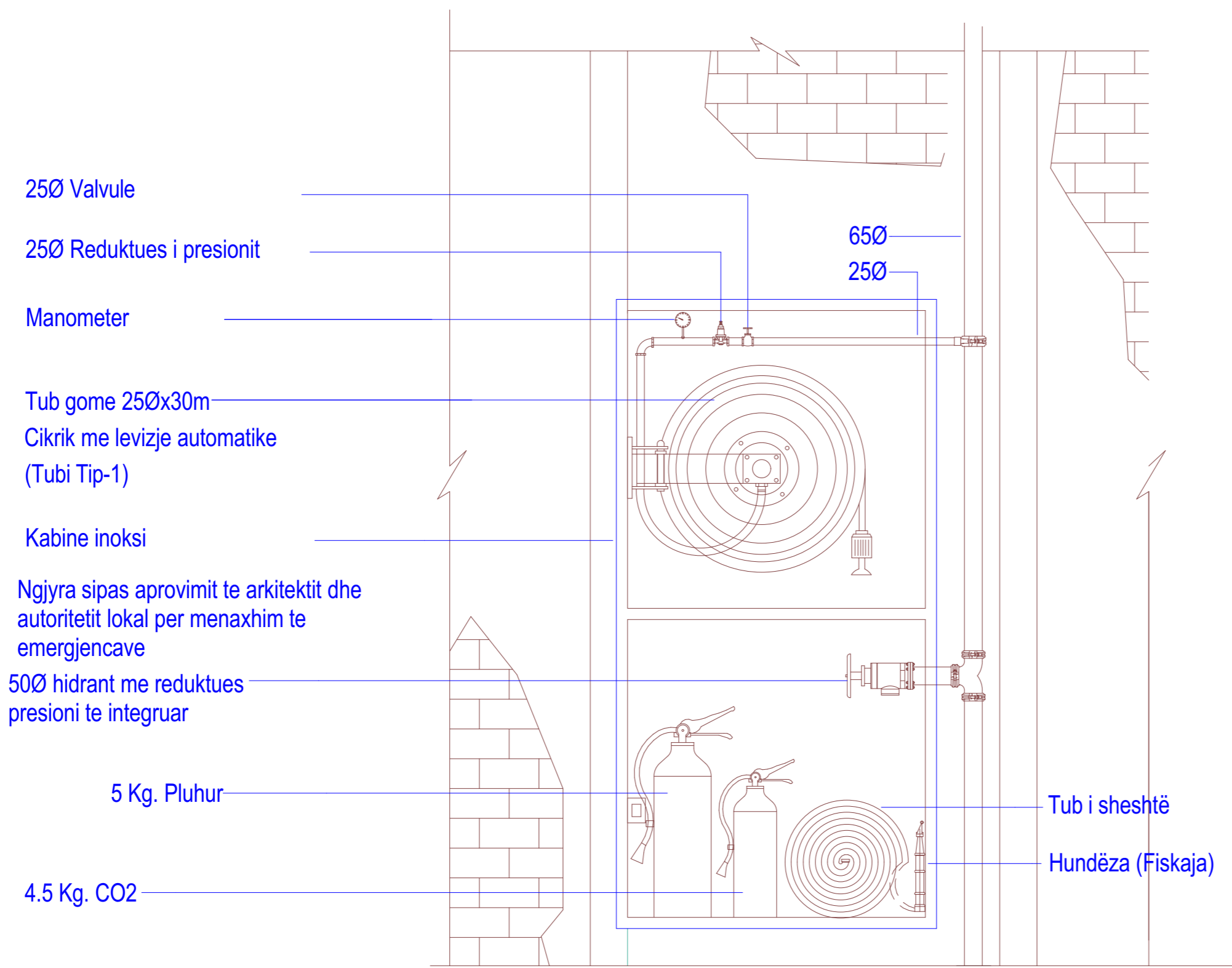

- 25Ø Valvule
- 25Ø Reduktues i presionit
- Manometer
- Tub gome 25Øx30m
- Cikrik me levizje automatike (Tubi Tip-1)
- Kabine inoksi
- Ngjyra sipas aprovimit te arkitektit dhe autoritetit lokal per menaxhim te emergjencave
- 50Ø hidrant me reduktues presioni te integruar
- 5 Kg. Pluhur
- 4.5 Kg. CO2

65Ø  
25Ø

Tub i sheshtë  
Hundëza (Fiskaja)

SHËNIME:

LEGJENDA:

Implementuar nga:



Konsulent:



Projekti: OFRIMI I SHERBIMEVE PROFESIONALE - SHERBIME KONSULENCE PER PROJEKTIN E EMERGJENCES NE SHQIPERI COVID 19 (LOT2)  
NDERTIMI I LABORATORIT TE RI - TIRANE, SHQIPERI

Titulli i vizatimit:  
**Hidrant muri**

Perpjesa: <b>1:50</b>	Vizatuar nga: <b>B.D.</b>	Kontrolloi: <b>D.B.</b>	Data: <b>Jan. 2023</b>
--------------------------	------------------------------	----------------------------	---------------------------

Nr. i vizatimit: **H.20**

Vendi: <b>Shqiperi</b>	Faza e projektit: <b>Projekti kryesor</b>	Nr.Serik: <b>H.20</b>	Rev.: <b>R.03</b>
---------------------------	--	--------------------------	----------------------

FORMATI I FLETES: A3

## Detali i pusetes se ujëmatësit

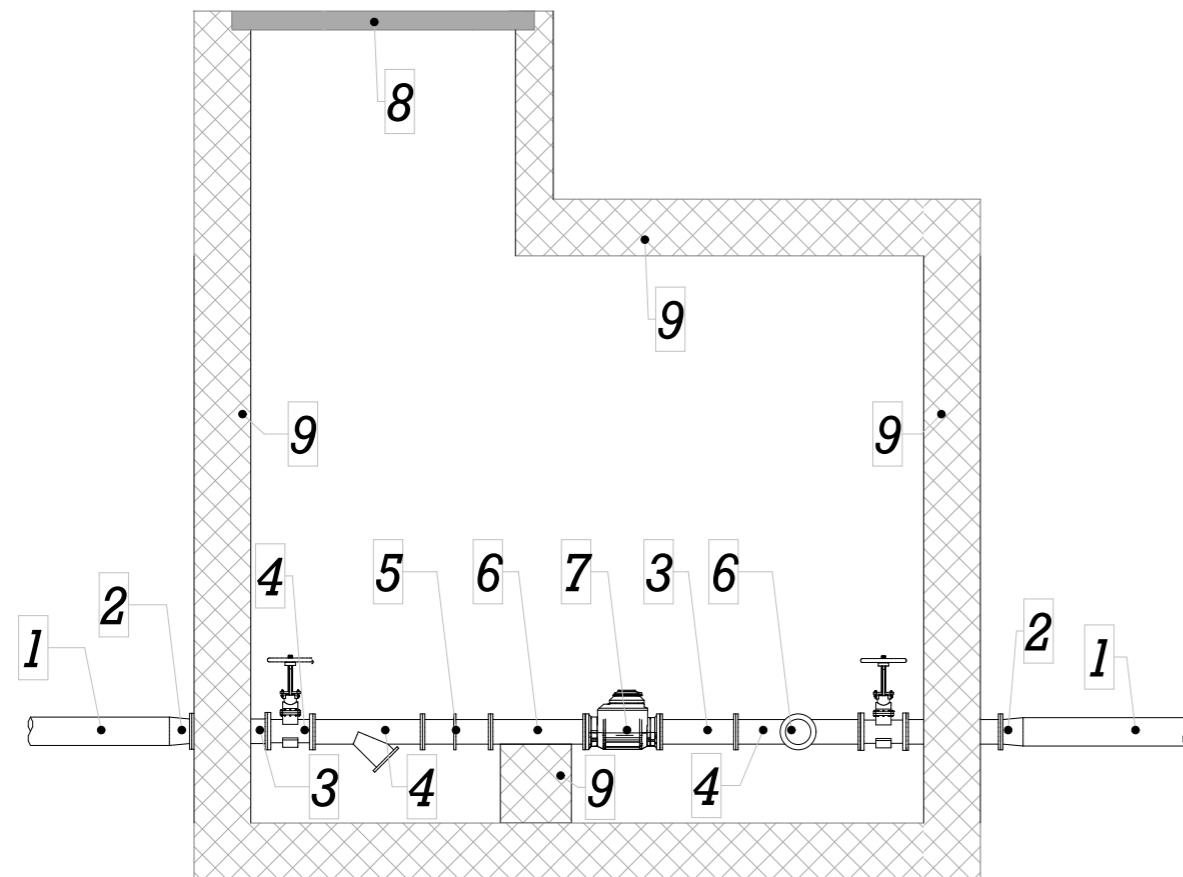
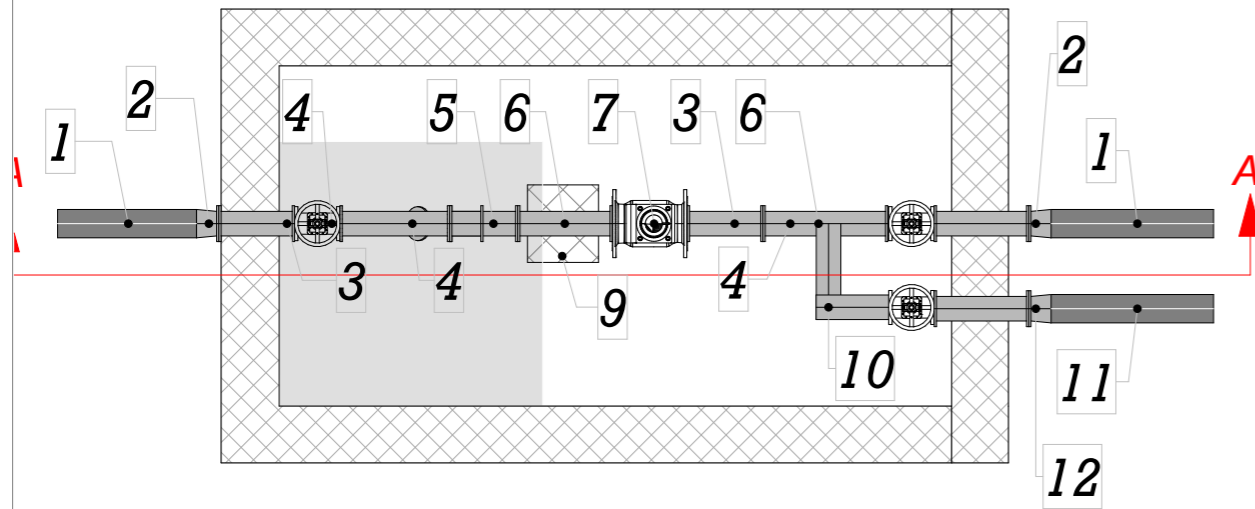

### Legjenda

Nr.	Pershkrimi
1	Tub Ø63mm PE100-RC HDPE
2	Adapter flangje DN65
3	FF =DN65mm 20cm
4	Filter me flangje DN65mm
5	Nyje montimi/demontimi DN65mm
6	T me flangje DN65/50/65
7	Ujëmatës DN65mm
8	Kapak (80cm x 80cm)
9	Beton i armuar
10	Kthesë 90° DN65
11	Tub Ø50mm PE100-RC HDPE
12	Adapter flangje DN50

SHËNIME:

LEGJENDA:

Implementuar nga:



Konsulent:



Projekti: OFRIMI I SHERBIMEVE PROFESIONALE - SHERBIME KONSULENCE PER PROJEKTIN E EMERGJENCES NE SHQIPERI COVID 19 (LOT2)

NDERTIMI I LABORATORIT TE RI - TIRANE, SHQIPERI

Titulli i vizatimit:

Puseta e ujësjellësit

Perpjesa: 1:20  
Vizatuar nga: B.D.

Kontrolloi: D.B.  
Data: Jan. 2023

Nr. i vizatimit: H.21

Vendi: Shqiperi  
Faza e projektit: Projekti kryesor

Nr.Serik: H.21  
Rev.: R.03

FORMATI I FLETES: A3

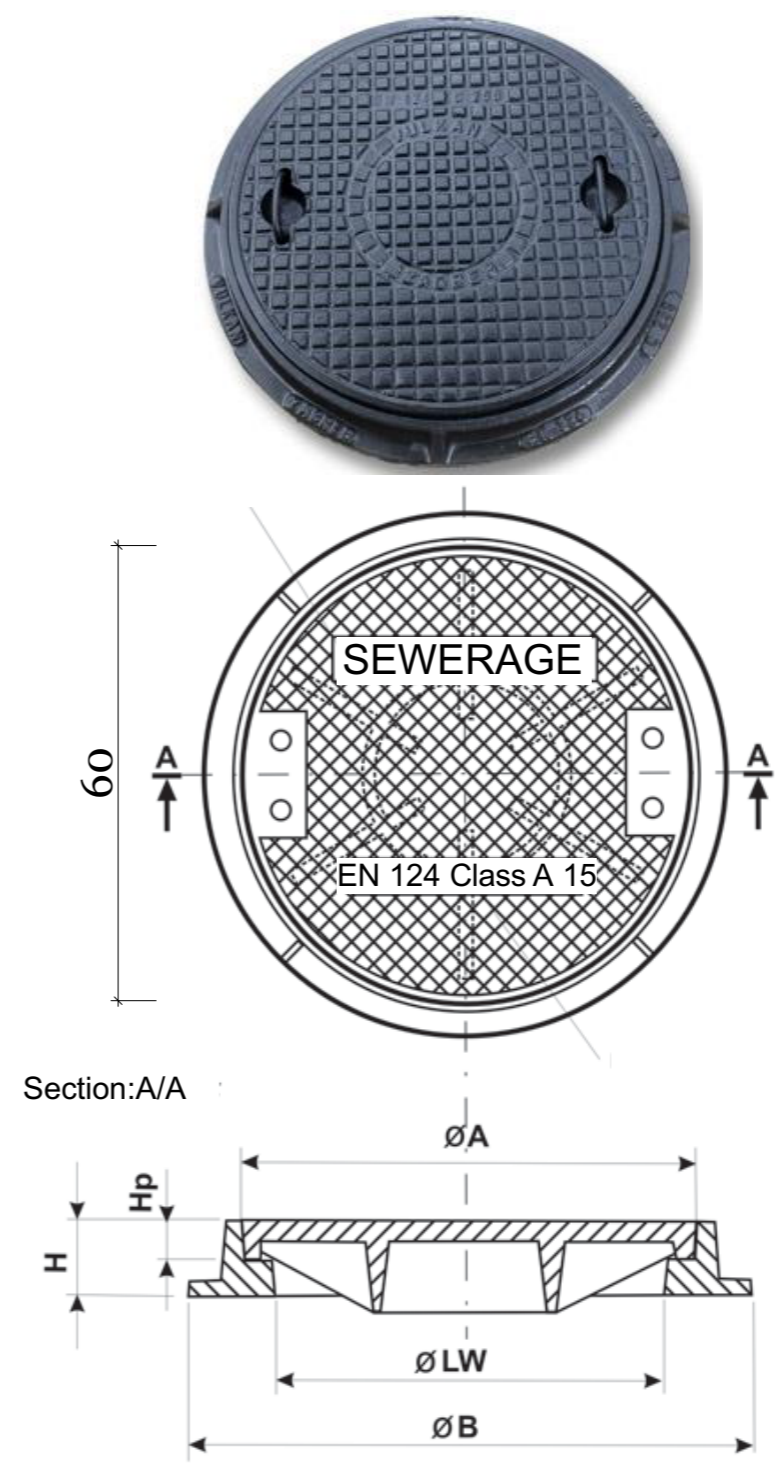
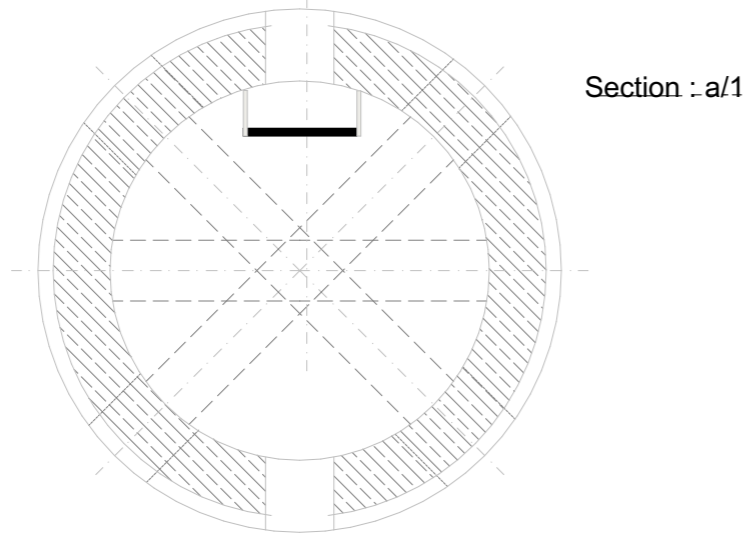
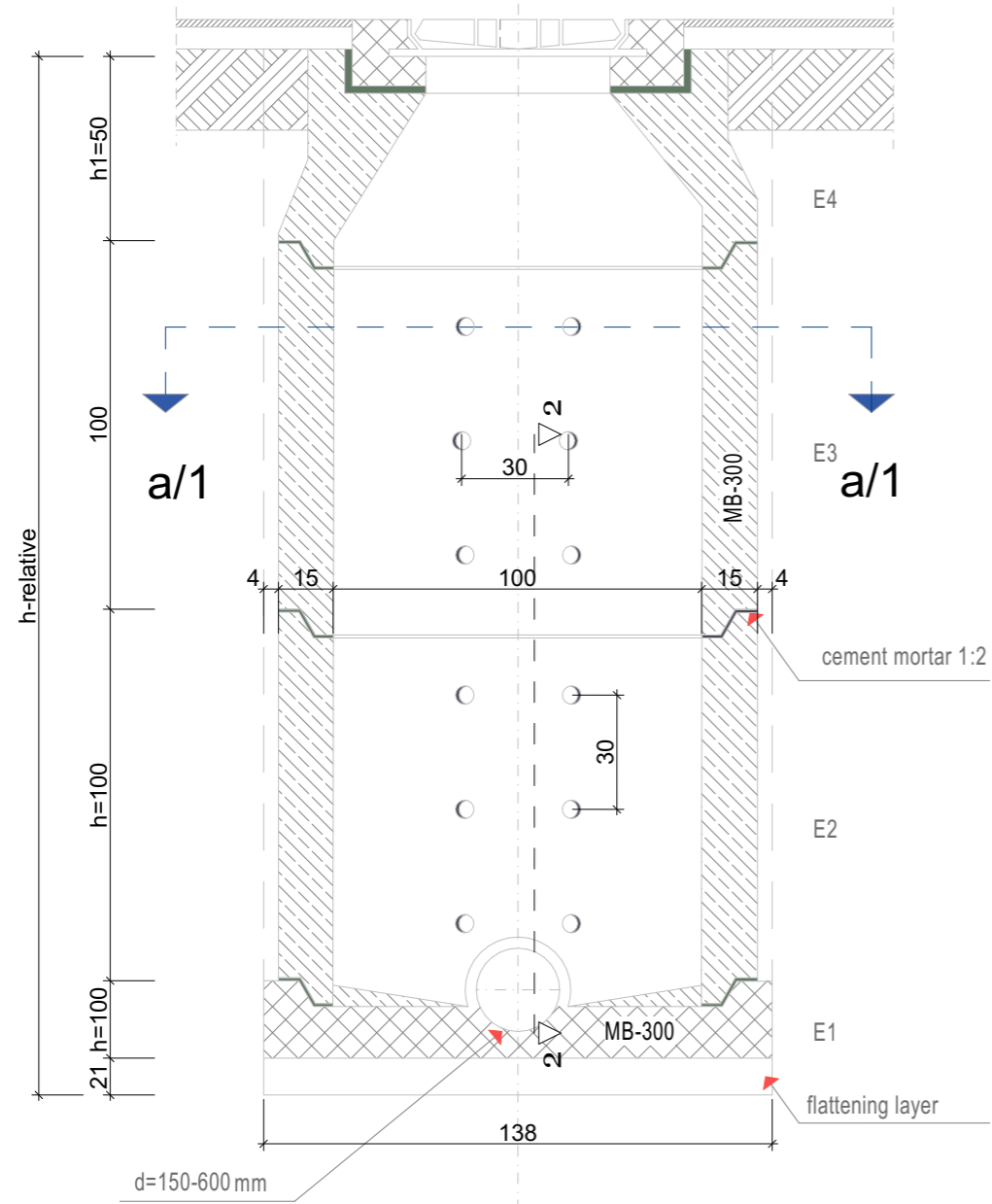

SHËNIME:

LEGJENDA:

Implementuar nga:

Konsulent:

Projekti: OFRIMI I SHERBIMEVE PROFESIONALE - SHERBIME KONSULENCE PER PROJEKTIN E EMERGJENCES NE SHQIPERI COVID 19 (LOT2)

NDERTIMI I LABORATORIT TE RI - TIRANE, SHQIPERI

Titulli i vizatimit:

Puseta karakteristike

Perpjese:	Vizatuar nga:	Kontrolloi	Data:
1:20	B.D.	D.B.	Jan. 2023

Nr. i vizatimit: H.22

Vendi:	Faza e projektit:	Nr.Serik:	Rev.:
Shqiperi	Projekti kryesor	H.22	R.03

FORMATI I FLETES: A3

### Vent pipe

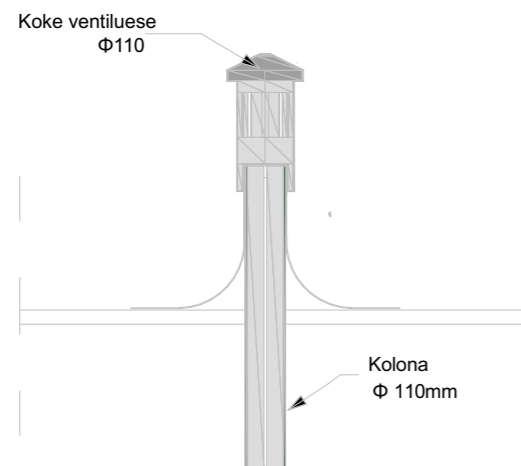

### Detali i pusetes kaskade

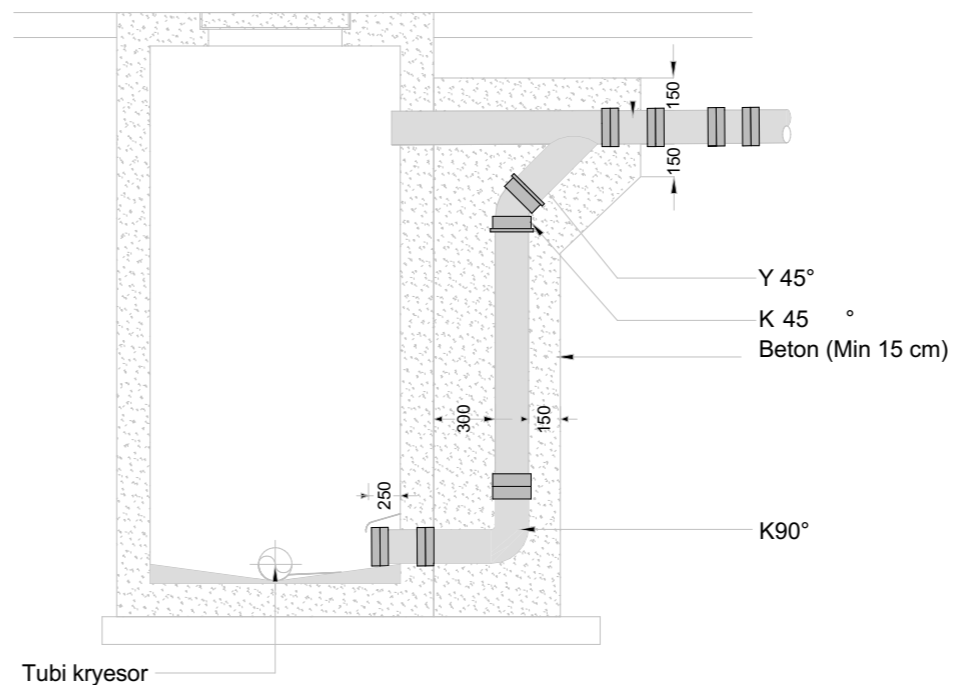

### Pike inspektimi

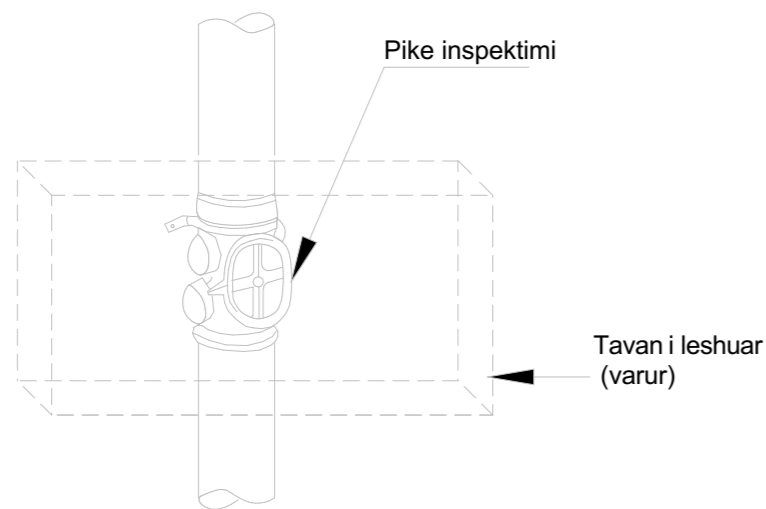

### Zhvendosjet ne tavan te tubave te kanalizimit

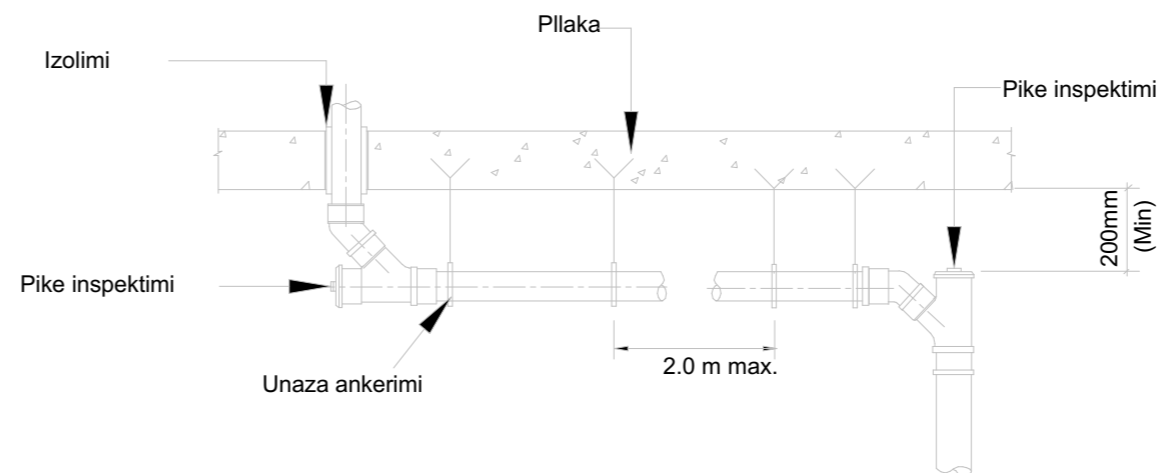

SHËNIME:

LEGJENDA:

Implementuar nga:  

Konsulent:  
  



Projekti: OFRIMI I SHERBIMEVE PROFESIONALE - SHERBIME KONSULENCE PER PROJEKTIN E EMERGJENCES NE SHQIPERI COVID 19 (LOT2)  
 NDERTIMI I LABORATORIT TE RI - TIRANE, SHQIPERI

Titulli i vizatimit:  
 Detale karakteristike të kanalizimit

Perpjese:	Vizatuar nga:	Kontrolloi	Data:
1:10	B.D.	D.B.	Jan. 2023

Nr. i vizatimit: H.23			
Vendi:	Faza e projektit:	Nr.Serik:	Rev.:
Shqiperi	Projekti kryesor	H.23	R.03

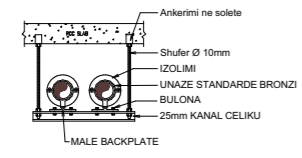
FORMATI I FLETES: A3



1 VARËSE STANDARDE ME SHUMË TUBA PËR TUBAT E UJIT  
WS-01

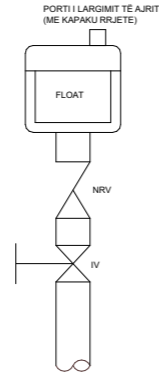

2 DETAL TIPIK TË VALVULES AUTOMATIKE TË AJRIT (AAV)  
WS-01

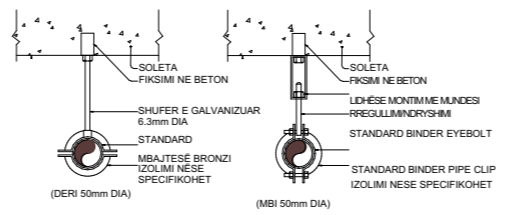

3 VARËSE STANDARDE ME NJË TUB PËR TUBAT E UJIT  
WS-01

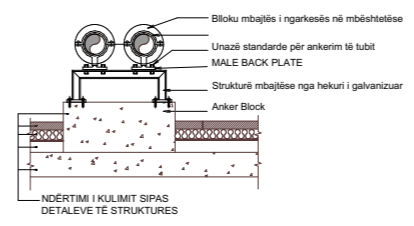

4 MBËSHTETJA STANDARDE - TUBAT NË KULM  
WS-01

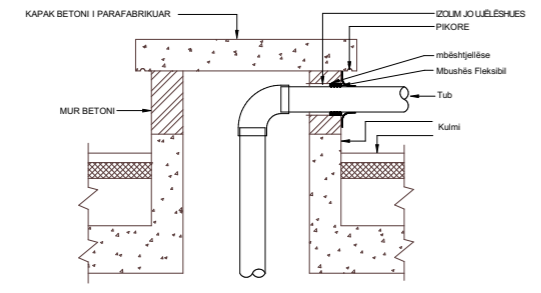

5 Tubat tipik në penthouse  
WS-01

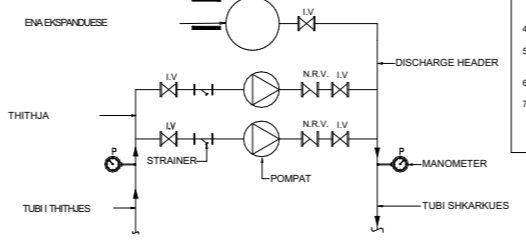

6 DETAL TIPIK PER SETIN E POMPAVE SANITARE  
WS-01

NOTES:-  
1.POMPAT DUHET TE JONE SIPAS SPECIFIKIMIT  
2.NJESIA DO TE FUNKSIONOJE ME KARAKTERISTIKAT E FURNIZIMIT TE ENERJISE ELEKTRIKE 380V, 3PH, 50HZ.  
3.LARTESIA E DERGIMIT TE POMPES ESHTË VETEM TREGUESJE. KONTRAKTORI DO TE LLOGARIS KOKEN AKTUALE BAZUAR NE KUSHTET LOKALE DHE TE VIZATU MADHESINE E POMPES DHE MOTORIN.  
4.TË GJITHA PJESET E POMPES NE KONTAKT ME LUJIN DUHET TE JEN NGA CELIKI KLASES (ANSI 316L). POMPAT, 5.TUBAT NDRERDORUR, VALVULAT, ENA EXPANDEUSE DHE PANELI I KONTROLLIT DUHET TE KENE BAZE TE PERBASHMET CELIKUT TE MONTUAR NE FABRIKE  
6.TË GJITHË ARTIKULIT E PËRDORUR NË MONTIMIN E POMPES DO TE JANË NGA PRODHUESIT SI TE MIRATUARA PËR PROJEKTIN. ALL  
7.PJESËT E HESKURIT TË ZINKUAR DHE CELIKUT TË PËRDORUR NË POMPËN E PAKETIMIT DUHET TË APLIKOHEN BRENDA DHE JASHTË ME SISTEM TË LYERJES EPOXI ME 200 MICRON DFT.

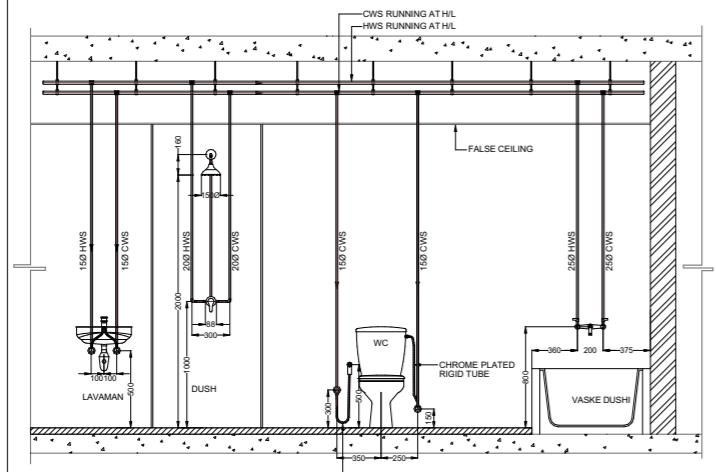

7 DETAL TIPIK I LIDHJES SE UJIT ME PAJISJET SANITARE  
WS01

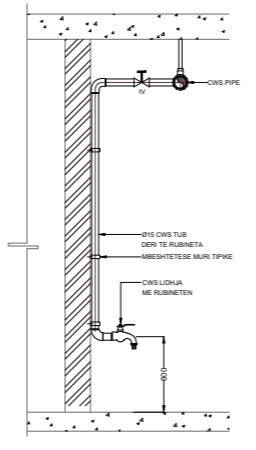
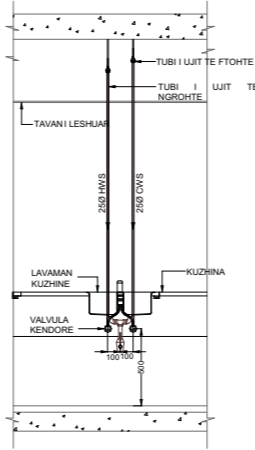

CWS - UJI I FTOHTE  
HWS - UJI I NGRDHTE

SHËNIME:

LEGJENDA:

Implementuar nga:

Konsulent:

Projekti: OFRIMI I SHERBIMEVE PROFESIONALE - SHERBIME KONSULENCE PER PROJEKTIN E EMERGJENCES NE SHQIPERI COVID 19 (LOT2)  
NDERTIMI I LABORATORIT TE RI - TIRANE, SHQIPERI

Titulli i vizatimit:  
Detale karakteristike të furnizimit me ujë

Perpjesa:	Vizatuar nga:	Kontrolloi	Data:
1:10	B.D.	D.B.	Jan. 2023

Nr. i vizatimit: H.24

Vendi:	Faza e projektit:	Nr.Serik:	Rev.:
Shqiperi	Projekti kryesor	H.24	R.03

FORMATI I FLETES: A3