

# PROJEKTI I ZBATIMIT (PROJEKTI ELEKTRIK)

MIRATOI  
KRYETAR  
FLAMUR GOLEMI



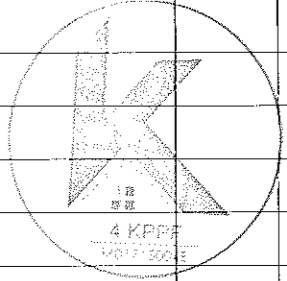

Objekti :  
"RIKONSTRUKSIONI I PALLATIT  
TË SPORTIT, GJIROKASTËR"

Porosites : **BASHKIA GJIROKASTËR**

Porositës <b>BASHKIA GJIROKASTËR</b>	
Faza <b>PROJEKT-ZBATIMI</b>	
Titulli i Projektit <b>RIKONSTRUKSIONI I PALLATIT TË SPORTIT, GJIROKASTËR</b>	
	PROJEKTUES: "4K PPF" Licensë N.6984
ARK. FATRI PETKU	liç. A-1166/2
ING. BEKHET ÇOBANI	liç. K-0383/5
ING. ENKELEDA DOKLE	liç. K-1075/3
ING. NDUE GJACI	liç. A.0031/4
ING. MERA GOLEMI	liç. E.0751/2 <i>Hgy</i>
ING. FERDINAND GERMEZI	
	
Kapitulli <b>PROJEKTI ELEKTRIK</b>	
Titulli i Vizatimit	
Shkalla	Nr. i Fletës
Shenim:	

## SHENME TEKNIKE

1. PROJEKTI ELEKTRIK I OBJEKTIT ESHTË REALIZUAR KOMFORM NORMAVE EUROPIANE PER IMPIANTE ELEKTRIKE DHE VECANERISHT TE NORMES "CE".  
PROJEKTI NJEKOHESISHT ESHTË NDIKUAR NGA KERKESAT E IVESTITORIT DHE KLIENTIT, KJO NE SAJE TE EKSPERIENCAVE TE MËPARSHME TE PROJEKTUESIT. PROJEKTI ESHTË NE PERPTHJE TE PLOTE ME LIGJIN SHQIPTAR PER IMPIANTET ELEKTRIKE, ME RREGULLOREN E SIGURIMIT TEKNIK DHE SHFRYTEZIMIT DHE ME LIGJIN: "MBI ENERGJINE ELEKTRIKE".
2. NE PROJEKT ESHTË PARASHIKUAR NDERTIMI I KETRE INSTALIMEVE:
  - PROJEKTI PER FURNIZIM ALTERNATIV (GJENERATORE) NE RAST TE NDERPRERJES TE ENERGJISE ELEKTRIKE.
  - INSTALIMI ELEKTRIK I RRJETIT TE FUQISE
  - INSTALIMI ELEKTRIK I RRJETIT TE NDRICIMIT.
  - INSTALIMI I RRJETIT TELEVIZIV DHE ANTENES PERKATESE.
  - INSTALIMI I RRJETIT TELEFONIK NE TE GJITHE GODINEN.
  - INSTALIMI I RRJETIT KOMPJUTERIK NE TE GJITHE GODINEN.
  - INSTALIMI I RRJETIT TE SINJALIZIMIT TE ZJARRIT.
  - INSTALIMI ISISTEMIT TE MBROJTJES NGA SHKARKIMET ATMOSFERIKE.
3. PROJEKTI PARASHIKON PER MBROJTJEN NGA GODITJET E RRYMES ELEKTRIKE AUTOMAT DIFERENCIAL, KURSE PER MBROJTJEN NGA MBINGARKESAT DHE LIDHJET E SHKURTRA ELEKTRIKE AUTOMAT MAGNETOTERMIK. KARAKTERISTIKAT ELEKTRIKE TE AUTOMATEVE TE TREGUARA NE PROJEKT, GARANTOJNE MBROJTJE SELEKTIVE, PRANDAJ DUHET TE RESPEKTOHEN.
4. LINJAT ELEKTRIKE QE FURNIZOJNE PRIZAT NJEFAZORE DHE NDRICIMIN JANE ME TRE PERCJELLES, KU NJERI PREJ TYRE ME NGJYRE TE VERDHE-JESHILE SHERBEN SI PERCJELLES MBROJTJES I TOKEZIMIT. PERCJELLESAT TE PERDOREN ME NGJYRA: NGJYRA BLU PER NEUTRIN, E VERDHE-JESHILE PER TOKEZIMIN, NGJYRAT E TJERA PER FAZEN. PER LINJEN ELEKTRIKE PERDORIM PERCJELLESA TE TIPIT "FROR" OSE "FG7OR", SIPAS TE DHENAVE TE TREGUARA NE PROJEKT. PERCJELLESAT NUK DUHET TE EKSPOZOHEN NE AMBIENTE ME RREZIK ZJARRI. DUHEN PERDORUR TUBA OSE KANALE MBROJTJES PER PERCJELLESAT, TE CILAT KANE KARAKTERISTIKAT PERKATESE KUNDRRA ZJARRIT. SEKSIONI I PERCJELLESAVE PERCAKTOHET NE VARESI TE FUQISE DHE GJATESISE SE LINJES. PER LINJAT ME PERCJELLESA ME SEKSION NEN 16mm<sup>2</sup>, PERCJELLESI I NEUTRIT MERRRET ME PO TE NJEJTIN SEKSION SA TE PERCJELLESIT TE FAZES. PER LINJAT ME TENSION NOMINAL 230/400 V, PERCJELLESAT DUHET TE KENE TENSION NOMINAL TE IZOLIMIT JO ME PAK SE 450/750 V. LIDHJET DHE DERIVIMET E PERCJELLESVE, BEHEN NE KUTITE E DERIVIMIT DUKE PERDORUR MORSETA ME KAPUC IZOLIMI.
5. SHPERNDARJA E RRJETIT ELEKTRIK NE GODINE DO TE BEHET NE TUBA "PVC" OSE NE KANALINA METALIKE, TE MONTUARA MBI TAVANIN E VARUR, . PERZGJEDHJA E SEKSIONIT TE TYRE BEHET NE MENYRE QE SEKSIONI I TYRE TE JETE SA DYFISHI I SEKSIONIT TE PERCJELLESVE. TUBAT MBROJTJES JANE TE TIPIT FLESIBEL, OSE PREJ MATERIALI TERMOPLASTIK, TE SERISE SE RENDE. DIAMETRI I BRENDSDHEM I TUBAVE DUHET TE JETE 1.3 HERE ME I MADH SE DIAMETRI I PERCJELLESVE QE INSTALOHEN NE TO. PER SHPERNDARJEN E RRJETIT JASHTË GODINES, PERDOREN TUBA MBROJTJES FLESIBEL OSE POLIETILENI ME DENDESI TE LARTE, ME REZISTENCE TE LARTE KIMIKE KUNDER ACIDITETEVE, HIDROKARBUREVE, DETERGJENTEVE, ZJARRIT DHE UJIT. KETO TUBA INSTALOHEN NE NJE DISTANCE THELLESIE NGA SIPERFAQA JO ME PAK SE 50 cm, PER TE RRITUR MBROJTJEN NGA FAKTORET MEKANIK.
6. NDRICIMI I OBJEKTIT ESHTË NDRICIM I FTOHTE ME NDRICUESA LED. NE TE GJITHA AMBIENTET OBJEKTIT, DO TE INSTALOHET NDRICIM I NEVOJSHEM PREJ 350-400 lux. NE AMBIENTET E KORRIDORIT DHE NE SHKALLE INSTALOHET NDRICIM PREJ 200-250 lux. NDRICUESIT FLUORESHENT INSTALOHEN NE TAVAN SIPAS DIMENSIONEVE DHE PIKAVE TE DHENA NE PROJEKT.
7. ESHTË E DETYRUESHME VENDOSJA E NJE PUSETE ME PERMASA 50x50x50cm ME SHKEPUTESIN PER MATJE. BASHKIMI I PERCJELLESAVE TE TOKES TE BEHET ME MORSETA TE POSAÇME. NE PERFUNDIM TE IMPIANTIT TE TOKEZIMIT TE BEHEN MATJET DHE TE MBAHET PROTOKOLLI I POSACEM. IMPIANTI I TOKEZIMIT QUHET I PERFUNDUAR KUR VLERA E REZISTENCES SE TOKEZIMIT ESHTË ME E VOGEL SE 4Ω.
8. INSTALIMI I RRUFEPRITESIT DO TE BEHET ME ANE TE SHUFRAVE TE RRUFEPRITESIT QE DO TE VENDOSEN NE TARRACEN E OBJEKTIT, DHE ME ANE TE SHIRITAVE ZINGATO ME PERMASA 30X3mm, DO TE REALIZOHET ZBRITJA NE TOKE DHE LIDHJA ME DETAJET E TOKEZIMIT.
9. IMPIANTI TELEFONIK BEHET ME KABELL TELEFONIK 1c+T NE QE SHTRIHET NE KANALINA METALIKE 100X75MM. LINJA TELEFONIKE KALON NE KUTI DERIVACIONI TE NDARA NGA SINJALET E TJERA. LINJA TELEFONIKE KALON NGA PRIZA NE PRIZE.  
KOLLONA MAGJISTRALË E TELEFONISE BHET ME KABELL TELEFONIK ME SHUME FIJE, NE KANALINE FOREM RRJETE, DHE KUTI DERIVACIONI NE CDO KAT. VENDOSJA E CENTRALIT TELEFONIK BEHET NE RAKORDIM ME TELEKOMIN NE VARESI TE LINJES SE JASHTME TELEFONIKE.
10. IMPIANTI TELEVIZIV REALIZOHET ME ANE TE ANTENES KOLEKTIVE TE VENDOSUR NE TARRACEN E OBJEKTIT. SINJALI TELEVIZIV NGA ANTENA NE PRIZEN TELEVIZIVE BEHET NEPERMJET PARTITOREVE DHE SHPERNDARJESVE TE VENDOSUR NE CDO KAT NE KUTI DERIVACIONI. PRIZAT TELEVIZIVE JANE FUNDORE DHE LINJAT NGA KUTIA HYRESE E DERIVACIONIT NE PRIZA JANE RADIALE. KABLLI I PERDORUR PER IMPIANTIN TV ESHTË KOAKSIAL 75 Ohm ME GAS TE NJEKTUAR. PERCJELLESI I JASHTEM I KABLLIT KOAKSIAL TE LIDHUR ME ANTENE TE TOKEZOHE. SINJALI TELEVIZIV KALON I PAVARUR NGA SINJALET E TJERA
11. RRJETI KOMPJUTERIK INSTALOHET NE TE GJITHE GODINEN. AJO REALIZOHET NEPERMJET NJE SERVERI TE VENDOSUR SI NE PLANIMETRI, I CILI BEN TE MUNDUR SHPERNDARJEN E SINJALIT TE INTERNETIT NE TE GJITHE GODINEN. PERDOREN PERCJELLES TE TIPIT "FSTP-CAT-6E" DHE PRIZA TE TIPIT RJ-45.
12. IMPIANTI I SINJALIZIMIT TE ZJARRIT PERBEHET NGA CENTRALI I ALARMIT TE ZJARRIT, SI DHE NGA DETEKTORET E TYMIT DHE TE ZJARRIT TE VENDOSUR NE OBJEKT SIPAS PLANIMETRISE PERKATESE. CENTRALI ALARMIT AKTIVIZON ALARMIN OPTIK DHE AKUSTIK, SI DHE AKTIVIZON MBYLLJEN E VALVOLES SE GAZIT. LIDHJET E DETEKTOREVE BEHEN ME KABELL P207 0.8mm<sup>2</sup>, NDERSA LIDHJET E SINJALISUESVE OPTIK DHE AKUSTIK BEHEN ME KABELL FG4T2, ME SEKSION 1.5mm<sup>2</sup>.
13. SISTEMI I ALARMIT PERBEHET NGA CENTRALI I ALARMIT I CILI INSTALOHET SIPAS PLANIMETRISE SE DHENE. CENTRALI I ALARMIT LIDHET ME TE GJITHE PAJISJET E TJERA TE SIGURISE. AI USHQEHET ME RRYME ELEKTRIKE TE PAVARUR NGA PAJISJET E TJERA. FURNIZIMI I TIJ ME ENERGJI ELEKTRIKE TE JETE I PANDERPRERE. PER SIGURI VENDOSET NJE "UPS" PER TENSION TE ULET, E CILA LIDHET ME CENTRALIN E ALARMIT. LIDHJET E PAJISJEVE TE ALARMIT BEHEN ME KABELL RJ59.
14. NE PERFUNDIM TE PUNIMEVE ELEKTRIKE, ZBATUESI I PROJEKTIT PLOTESON DEKLARATEN E ZBATIMIT TE PUNIMEVE DHE PROTOKOLLIN E REALIZIMIT TE TOKEZIMIT. AI MBAN PERGJEGJESI PER PASOJAT QE MUND TE JENE SHFAQUR NGA PUNA E TIJ EVENTUALISHT E MANGET E PROVUAR.

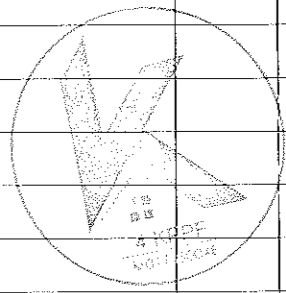
<b>BASHKIA GJIROKASTËR</b>	
<b>PROJEKT-ZBATIMI</b>	
<b>RIKONSTRUKSIONI I PALLATIT TË SPORTIT, GJIROKASTËR</b>	
	PROJEKTUES: <b>"4K PPF"</b> Licensë N.6984
ARK. PATRI PETXU	Iç. A-1166/2
ING. BEKHET ÇOBANI	Iç. K-0383/5
ING. ENKELEDA DOKLE	Iç. K-1075/3
ING. NDUE GJACI	Iç. A.0031/4
ING. MIRA GOLEMI	Iç. E.0751/2
ING. FERDINAND GERMENJI	
	
Kapitulli <b>PROJEKTI ELEKTRIK</b>	
Titulli i Vizatimit	
Shkalla	Nr. i Fletës <b>E - 02</b>
Shenim:	

# SHENJAT DALLUESE

	Kaseta e citofonise h=1.6m		<b>Ndrirues lumineshent 2x58W</b>
	Kaseta e telefonise, h=2.2m		Ndrirues plafonier luminishent 4x18W, U=250V
	Puseta KT, PE 1x1x1m ne xokol h=0.6m		Ndrirues tavanor INC (40=100)W, U=250V
	Kuader elektrik		Ndrirues muror (40-100)W, U=250V, h=1.9m
	Prize universal 3p+t, I=16A, U=380V, h=1.1m		Ndrirues me zgare (40-100)W, U=250V
	Prize shuko universal 2p+t, I=16A, U=250V, h=1.1m		Elektroda tokezimi Zn, 50x50x4mm, l=1.5m
	Prize bivalente 2p+t, I=16A, U=250V, h=1.1m		Shkeputes per matjen e Rtokzimit, ne kuti PT-3 ip65, ht=0.5m
	Prize kondicioneri 2p+t, I=16A, U=250V, h=2.2m		Paneli i matjes se energjise
	Prize bojleri 2p+t, I=16A, U=250V, h=1.8m		Gyp citofonik
	Prize televizive		Sinjalizues zileje
	Prize telefonie		Buton thirrje zileje
	Çeles 1P I=10A, U=250V, h=1.1m		Llampe sinjalizimi 1W, 220V e kuqe
	Çeles deviat 1P I=10A, U=250V, h=1.1m		Llampa sinjalizimi 3x1W, 220V te kuqe
	Çeles dypozicionesh 1P I=10A, U=250V, h=1.1m		Linje elektrike nen suva
	Çeles invertitor 2P, I=10A, U=250V, h=1.1m		Linje elektrike nen dysHEME
	Ndrirues lulishtesh		Linje citofonie, telefonie, televizive
	Ndrirues shkalle		Kuti deviacioni
	aspirator		Celes me rele kohe
	Çeles i thjeshte per bolier 2P, I=16A, U=250V		Sinjalizues akustik per sinjalizimin e zjarrit
	Ndrirues emergjence me drejtim levizje		Central i alarmit te zjarrit
	Dedektore tymi		Sinjalizues optik dhe akustik per sinjalizimin e zjarrit
	Dedektore nxehtesie		Linje elektrike zbritese
	Pulsant manual per sinjalizimin e zjarrit		Linje elektrike ngjitese
	<b>Ndrirues lumineshent 1x18W</b>		<b>Sensor levizjeje me rele kohe</b>
	<b>Ndrirues lumineshent 1x58W</b>		RACK
	<b>Ndrirues lumineshent 2x36W</b>		<b>Priza CEE 3P+N+T 380V, 50 Hz.</b>
	Celes njepolar me ndricim		<b>Ndrirues emergjence</b>
	Pulsant me tirant		<b>Ndrirues lumineshent 50W</b>
	Celes elektrik per komandimin e portes		
	Kuti pmare deviacioni d. 294x152x70mm		
	Fotoelement		
	<b>Ndrirues lumineshent 50 W</b>		

Porositës <b>BASHKIA GJIROKASTËR</b>	
Faza <b>PROJEKT-ZBATIMI</b>	
Titulli i Projektit <b>RIKONSTRUKSIONI I PALLATIT TË SPORTIT, GJIROKASTËR</b>	
	PROJEKTUES: <b>"4K PPF "</b> Licensë N.6984
ARK. PATRI PETRU	liç. A-1166/2
ING. BEKHET ÇOBANI	liç. K-0383/5
ING. ENKELEDA DOKLE	liç. K-1075/3
ING. NDUE GJACI	liç. A.0031/4
ING. MIRA GOLEMI	liç. E.0751/2 <i>Hg</i>
ING. FERDINAND GERMENJI	
Kapitulli <b>PROJEKTI ELEKTRIK</b>	
Titulli i Vizatimit	
Shkalla	Nr. i Fletës <b>E - 03</b>
Shenim:	

# PLANIMETRIA E KATIT PERDHE. INSTALIMI I NDRICIMIT

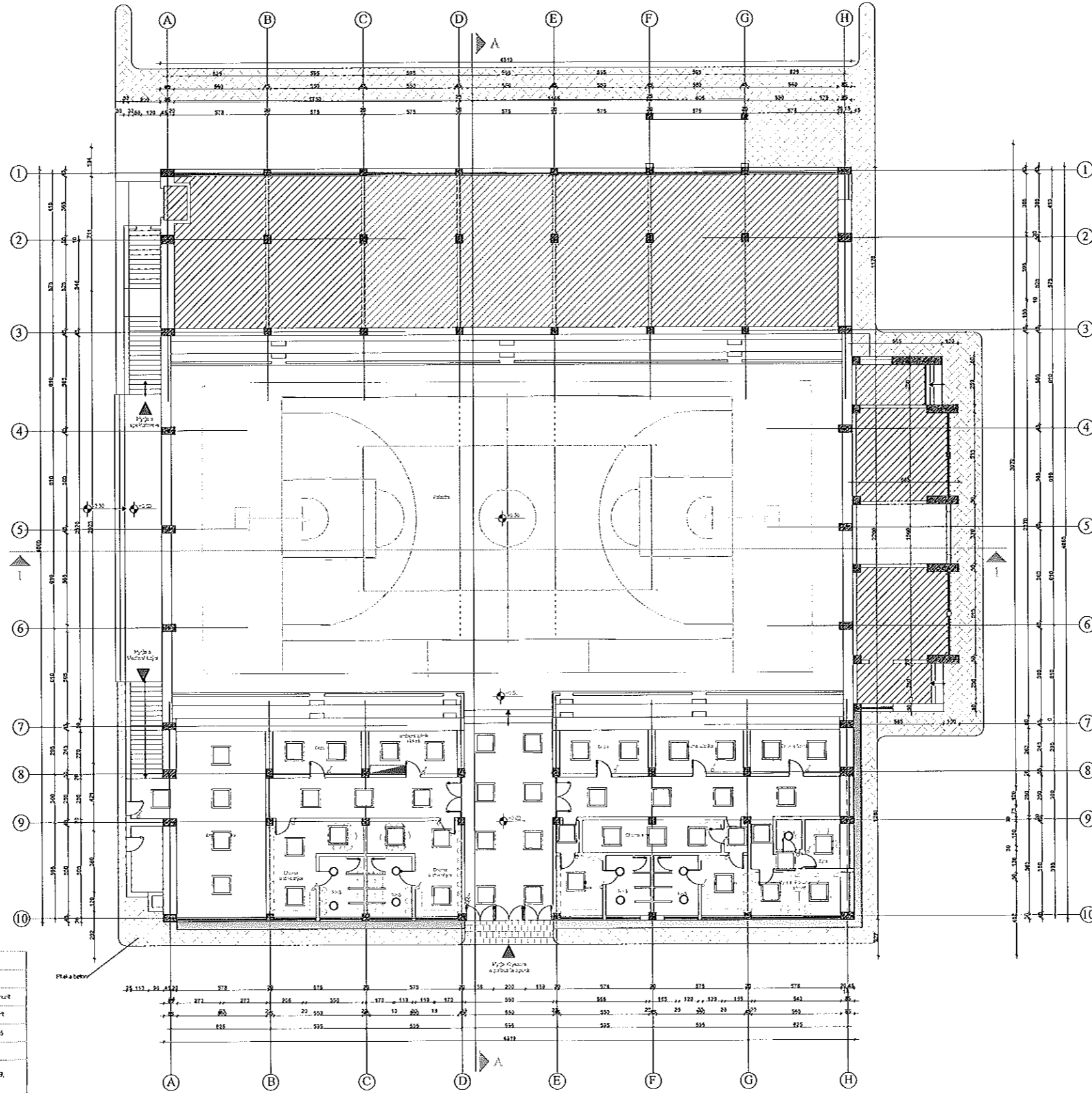
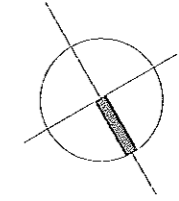

LEGJENDA			
Simboli	Përshkrim	Simboli	Përshkrim
	Paneli Elektrik		Nivoulet Spot LED, 22 W, UGR L22, brenda murit
	Paneli Komandimi		Nivoulet Spot LED 22W, UGR L22, jashtë murit
	Ngjërë Vertikale me Karaktere Metalike		Nivoulet Spot LED 25W, 13x17 cm, IP65
	Celësi Nivoulet ON/OFF, 10A, Brendsi Murit		Nivoulet Spot LED, 20W
	Celësi Nivoulet ON/OFF, 10A, Brendsi Murit		Nivoulet Panel LED i kthyer në trashëgim, UGR L19, 6x45cm, 31W
	Kuhë Ngjendëse Brenda Murit PTF me Dimensione 234x152x70		Nivoulet Spot LED 37W, UGR L22, jashtë murit
	Kuhë Ngjendëse jashtë Murit, 10x10cm, IP65		Nivoulet Mural, LED, 1.15W, 1x42 cm, 65x190 mm
	Funksionimi i energjisë		Nivoulet Panel LED jashtë murit, UGR L19, 12x55cm, 31W
	Nivoulet Spot LED, 120 W, 1x200mm		Nivoulet Panel LED jashtë murit, UGR L19, 6x45cm, 31W
	Prerjeshtet LED, 165W, 2350lm, në njësi me një ngjyrosim të ngjyrosjes		Kabellit Fitor, 3x4 cm <sup>2</sup> , në tub plastik
	Përjetësi Bakri 107XK 3x4 cm <sup>2</sup> , në tub plastik		Kabellit Fitor, 3x4 cm <sup>2</sup> , në tub plastik
	Kabellit Fitor, 3x4 cm <sup>2</sup> , në tub plastik		

Porositës  
**BASHKIA GJIROKASTËR**

Faza  
**PROJEKT-ZBATIMI**

Titulli i Projektit  
**RIKONSTRUKSIONI I PALLATIT TË SPORTIT, GJIROKASTËR**

	PROJEKTUES: <b>"4K PPF"</b> Licensë N.6984
	ARK. PATRI PETKU      liç. A-1166/2 ING. BEKHET ÇOBANI      liç. K-0383/5 ING. ENKELEDA DOKLE      liç. K-1075/3 ING. NDUE GJACI      liç. A.0031/4 ING. MIRA GOLEMI      liç. E.0751/2 <i>Hy</i> ING. FERDINAND GERMENJI

Kapitulli  
**PROJEKTI ELEKTRIK**

Titulli i Vizimitit  
**INSTALIMET ELEKTRIKE**

Shkalla	Nr. i Fletës
1:250	E-04

Shenim:

# PLANIMETRIA E KATIT TE PARE. INSTALIMI I NDRICIMIT

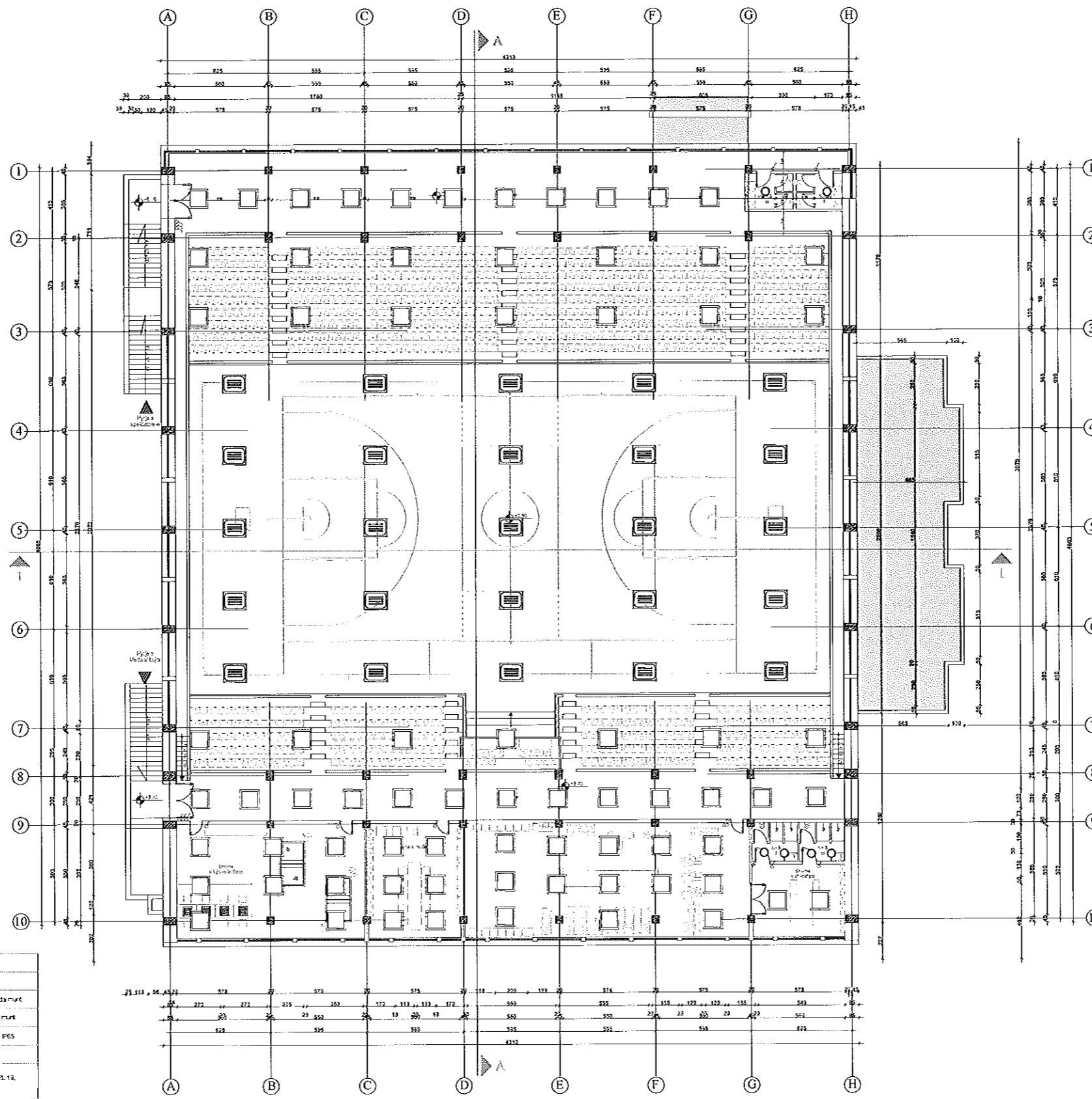

LEGIENDA			
Simboli	Pershkrim	Simboli	Pershkrim
	Panel Evizja		Niveles Spot LED, 22W, UGR12, brenda murit
	Panel Komandim		Niveles Spot LED 22W, UGR12, jashte murit
	Ngjyhe Vite me Karkase Metalba		Niveles Gjatesore Led 25W, 150x170mm, IP65
	Celas Ndizim ON-OFF, 10A, Brenda Murit		Niveles Shpreh LED, 200W
	Celas Ndizim ON-OFF, 10A, Brenda Murit		Niveles Panel LED 1300mm rrethor, UGR12, 60x60cm, 31W
	Kule Shpreh me Brenda Murit PTZ me Dimerizim 204x150mm		Niveles Spot LED 3W, UGR12, jashte murit
	Kule Shpreh jashte Murit, 10x10cm, IP65		Niveles Mural LED, 1.15W, 1m x 3cm, 60x120mm
	Funksione me Energji Rindarke		Niveles Panel LED jashte murit UGR12, 120x30cm, 31W
	Niveloza 170x170mm, LED, 120W, 16000lm		Niveles Panel LED jashte murit UGR12, 60x60cm, 31W
	Projektor LED, 150W, 23000lm, me rryke nistimi per rreze gjatëgjatë		Niveles Panel LED jashte murit UGR12, 60x60cm, 31W
	Pajisje Elektrike 270x170x15mm, ne tub pjese		Kabel Fiks, 3x4mm <sup>2</sup> , ne tub pjese
	Kabel Fiks, 3x4mm <sup>2</sup> , ne tub pjese		

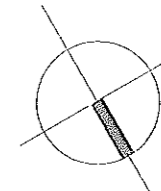

Porositës  
**BASHKIA GJIROKASTËR**

Faza  
**PROJEKT-ZBATIMI**

Titulli i Projektit  
**RIKONSTRUKSIONI I PALLATIT TË SPORTIT, GJIROKASTËR**



PROJEKTUES:  
**"4K PPF"**  
Licensë N.6984

ARK. PATRI PETKU	Uç. A-1166/2
ING. BEKHET ÇOBANI	Uç. K-0383/5
ING. ENKELEDA DOKLE	Uç. K-1075/3
ING. NDUE GJACI	Uç. A.0031/4
ING. MIRA GOLEMI	Uç. E.0751/2
ING. FERDINAND GERMENJI	

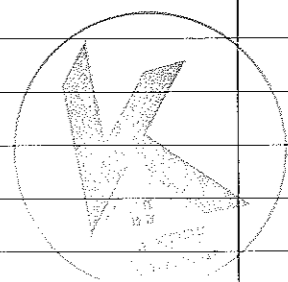

Kapitulli  
**PROJEKTI ELEKTRIK**

Titulli i Vizatimit  
**INSTALIMET ELEKTRIKE**

Shkalla  
1:250

Nr. i Fletës  
**E-05**

Shenim:

# PLANIMETRIA E KATIT PERDHE. INSTALIMI I FUQISE

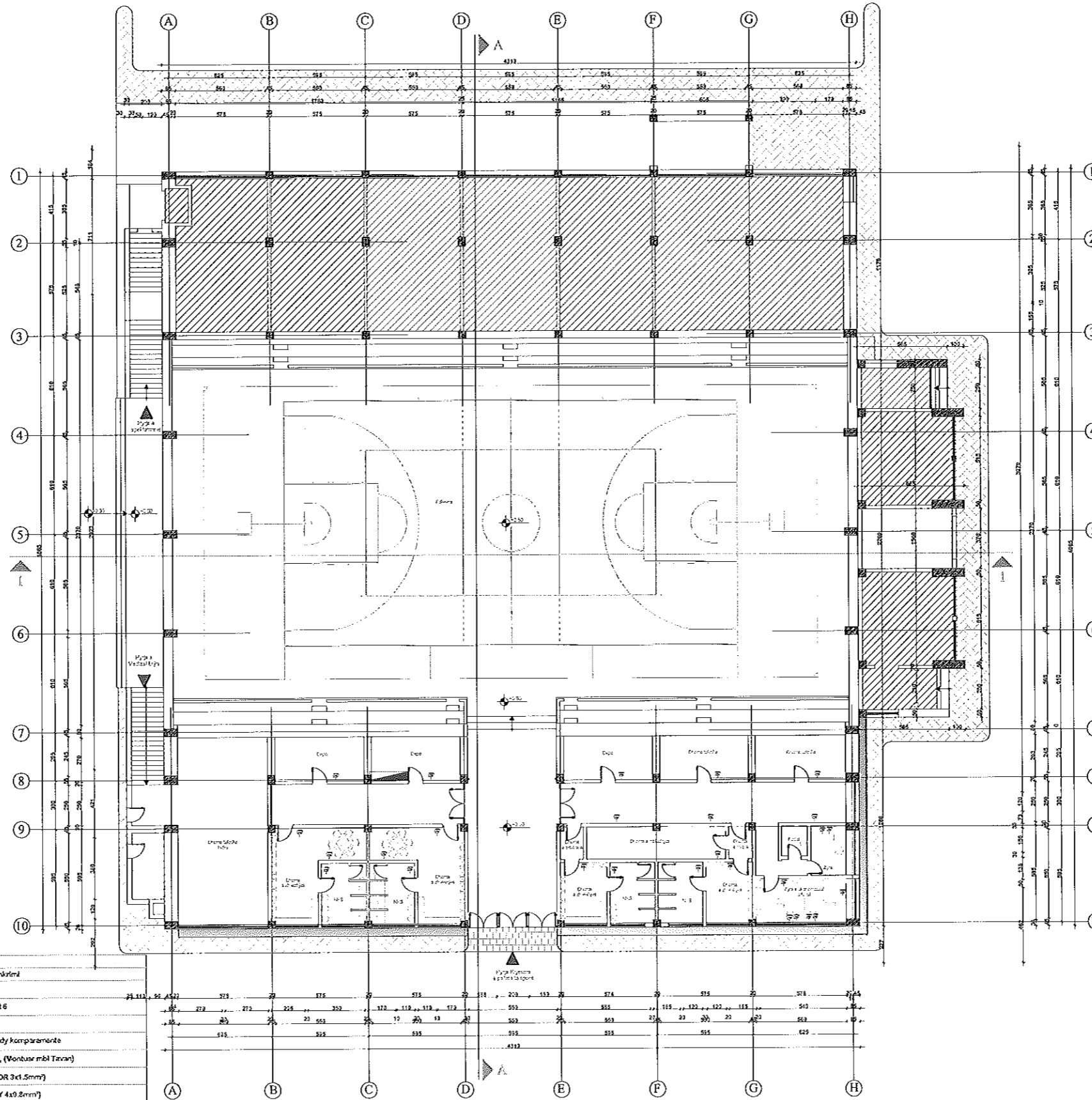
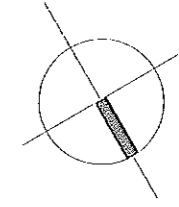

Porositës  
**BASHKIA GJIROKASTËR**

Faza  
**PROJEKT-ZBATIMI**

Titulli i Projektit  
**RIKONSTRUKSIONI I PALLATIT TË SPORTIT, GJIROKASTËR**



PROJEKTUES:  
**"4K PPF"**  
Licensë N.6984

ARK. FATRI PETKU	liç. A-1166/2
ING. BEKHET ÇOBANI	liç. K-0383/5
ING. ENKELEDA DOKLE	liç. K-1075/3
ING. NDUE GJACI	liç. A.0031/4
ING. MIRA GOLEMI	liç. E.0751/2
ING. FERDINAND GERMEJ	

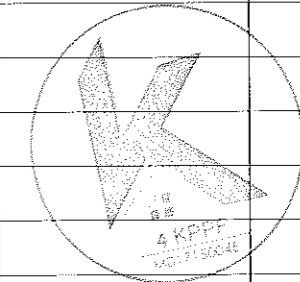

Kapitulli  
**PROJEKTI ELEKTRIK**

Titulli i Vizimit  
**INSTALIMET ELEKTRIKE**

Shkalla  
1:250

Nr. i Fletës  
**E-06**

Shenim:

## LEGJENDA

Simboli	Pershkrimi	Simboli	Pershkrimi
	Panel Elektrik		Prize Data RJ45 cat 6
	Kanale Metalike, per Sistemin e Fuqise		2x Prize Data RJ45 cat 6
	Kanale Metalike per Sistemin e Rymave te Dabeta		Prize Telefon
	Ngjitje Vertikale me Kanale Metalike		Kanale Plastike me dy kompartamente
	Prize shuko , furnizim me Rjet , 1F/16A		PËRE Akses Wireless , (Nontax mobil Tavari)
	2x Prize shuko , furnizim me Rjet , 1F/16A		Modul Shtjatzimi (FRON 3x1.5mm)
	2x Prize shuko , furnizim me Qenerator , 1F/16A		Modul Thirrje (J-Y(S)Y 4x0.8mm)
	DaËje Fuqie 400V, 3F		Modul Resolimi (Pulsant AruËtim) (J-Y(S)Y 2x0.8mm)
	DaËje Fuqie 230V, 1F		Bllok Ushqimi Emergjence (FRON 3x1.5mm)
	Kaseta shpërndarëse me dimensione, PT 231x152x70		Modul Kontrolli KRYesor (J-Y(S)Y 4x0.8mm)
	Post Punë i pajisur me: 2x Prize shuko , furnizim me Rjet , 1F/16A, 2x Prize shuko , furnizim me Qenerator , 1F/16A, 1x Prize Data RJ45 cat 6		IT RACK
	Boks Pasiv Subwoofer 18" , portabel , 1000W , i përbërë nga frekuenca nen 40Hz.		Boks 6" , 600W , me ampërfaqor Mast D te integruar , portabel
			Boks 12" , 1000W , me ampërfaqor Mast D te integruar , portabel

# PLANIMETRIA E KATIT TE PARE. INSTALIMI I FUQISE

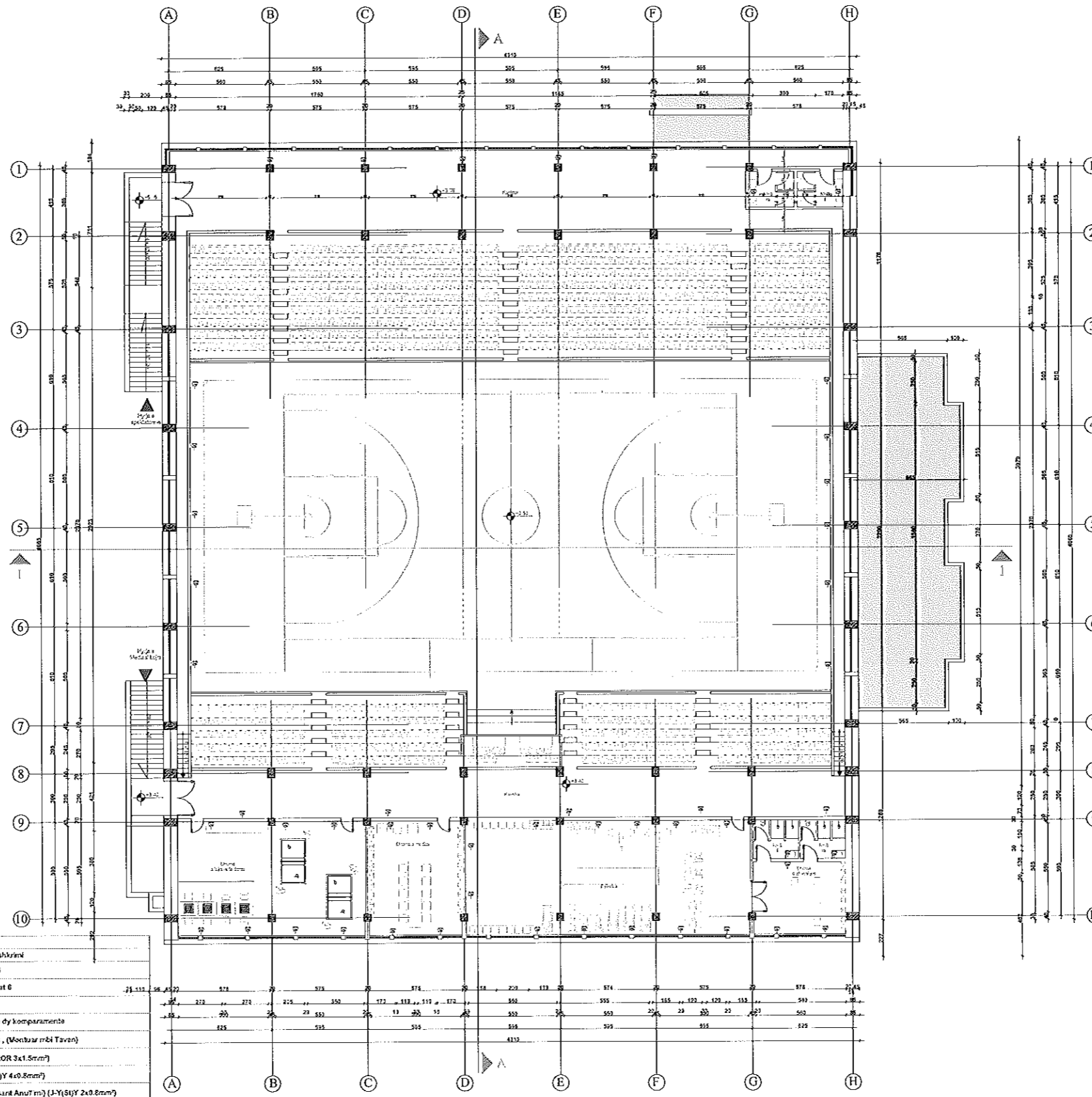

LEGJENDA			
Simboli	Pershkrimi	Simboli	Pershkrimi
	Paneli Elektrik		Prize Data RJ45 cat 6
	Kana'ne Metalike per Sistemin e Fuqise		2x Prize Data RJ45 cat 6
	Kana'ne Metalike per Sistemin e Rrymave te Dobeta		Prize Telefoni
	Ngjefje Vertikale me Kana'ne Metalike		Kana'ne Plastike me dy kompartamente
	Prize shuko , furnizim me Rjjet , 1F/16A		Pike Akses Wireless , (Montuar mbi Tavane)
	2x Prize shuko , furnizim me Rjjet , 1F/16A		Modul Shtezimi (FROR 3x1.5mm <sup>2</sup> )
	2x Prize shuko , furnizim me Gjenerator , 1F/16A		Modul Thirrje (J-Y)(Sj)Y 4x0.8mm <sup>2</sup> )
	Dajze Fuqie 400V, 3F		Modul Resetimi (Pulsant Anulim) (J-Y)(Sj)Y 2x0.8mm <sup>2</sup> )
	Dajze Fuqie 230V, 1F		Bllok Ushqimi Emergjence (FROR 3x1.5mm <sup>2</sup> )
	Kaseta shperrdarese me dimensione, PT7 234x152x70		Modul Kontrolli Rrymese (J-Y)(Sj)Y 4x0.8mm <sup>2</sup> )
	Posti Punt e pajisur me: 2x Prize shuko , furnizim me Rjjet , 1F/16A, 2x Prize shuko , furnizim me Gjenerator , 1F/16A, 1x Prize Data RJ45 cat 6		IT RACK
	Boks Pasiv Subac'or 16', portabel, 1000W, i parashprehur per frekuencat rreth 40Hz,		Boks S', 660W, me amp/faktor kllasi D te integruar, portabel
			Boks S', 1000W, me amp/faktor kllasi D te integruar, portabel

\* Lartësia e Prizeve është 30cm, porveç rastëve të specifikuar në vlerat

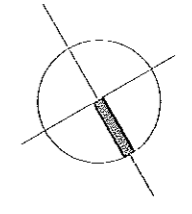

Porositës  
**BASHKIA GJIROKASTËR**

Faza  
**PROJEKT-ZBATIMI**

Titulli i Projektit  
**RIKONSTRUKSIONI I PALLATIT TË SPORTIT, GJIROKASTËR**



PROJEKTUES:  
**"4K PPF"**  
Licensë N.6984

ARK. PATRI PETKU	lloç. A-1166/2
ING. BEKHET ÇOBANI	lloç. K-0383/5
ING. ENKELEDA DOKLE	lloç. K-1075/3
ING. NDUE GJACI	lloç. A.0031/4
ING. MIRA GOLEMI	lloç. E.0751/2
ING. FERDINAND GERMENJI	

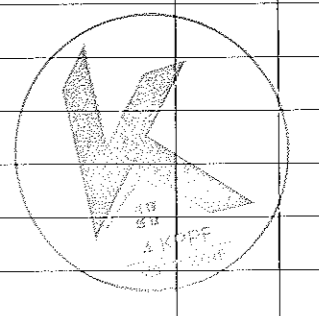

Kapitulli  
**PROJEKTI ELEKTRIK**

Titulli i Vizimit  
**INSTALIMET ELEKTRIKE**

Shkalla	Nr. i Fletës
1:250	E-07

Shenim:



# PLANIMETRIA E KATIT PERDHE. INSTALIMI I RRYMAVE TE DOBETA

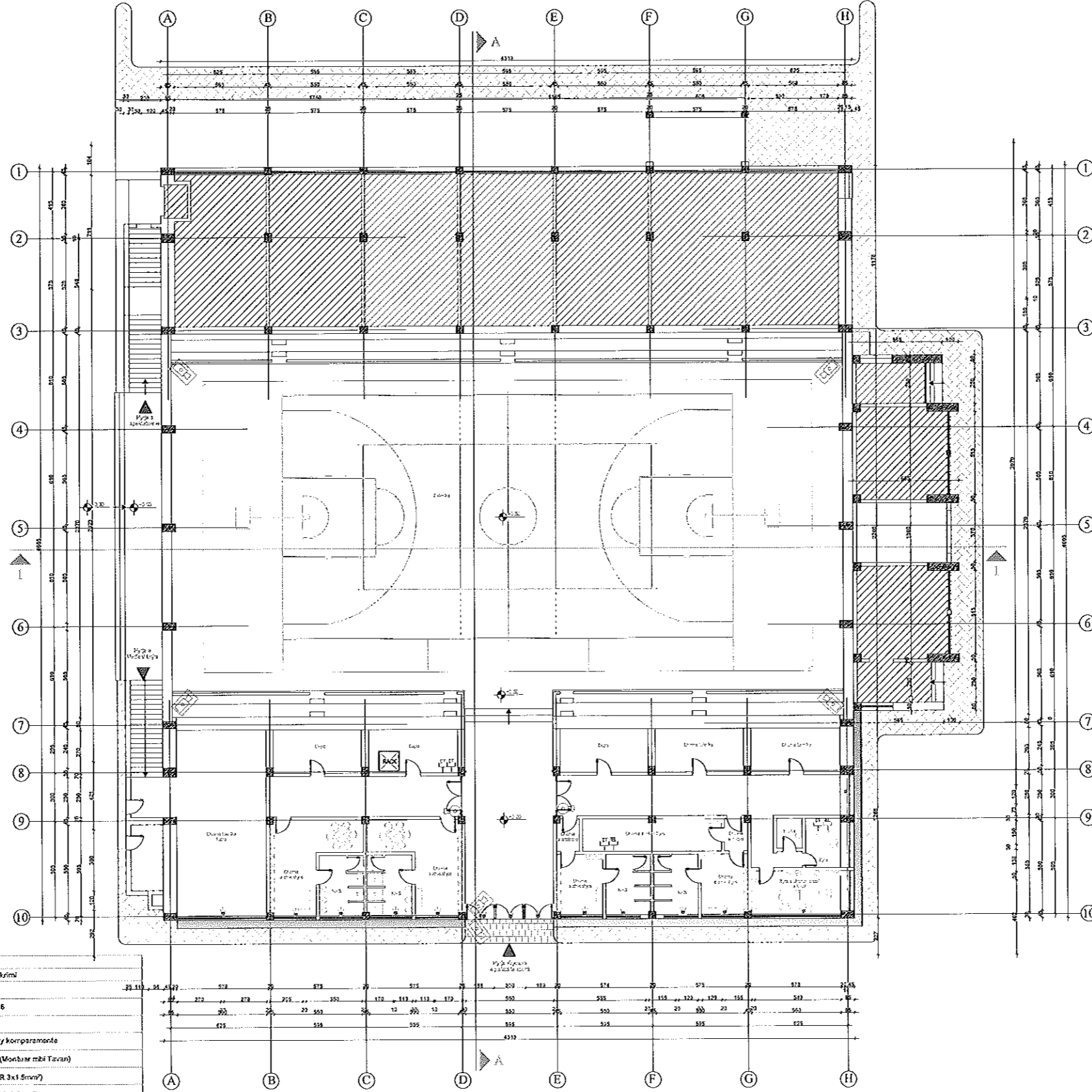
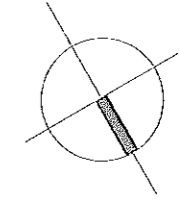

Simboli	Përshkrimi	Simboli	Përshkrimi
[Symbol]	Paneli Elektrik	[Symbol]	Prize Data RJ45 cat 6
[Symbol]	Kamera IP e Brendshme, Tipi "Dome"	[Symbol]	Zx Prize Data RJ45 cat 6
[Symbol]	Kamera IP e Jashteme, Tipi "BOX"	[Symbol]	Prize Telefoni
[Symbol]	Ngritje vertikale me Kanale Metalike	[Symbol]	Kanale Plastike me dy kompresione
[Symbol]	Kabeli Data, Tip FTP cat. 6	[Symbol]	Pike Akses Wireless (Monitruar mbi Tavan)
[Symbol]	Fiber Optike 8 Core Multimode	[Symbol]	Modul Shtezimi (FROR 3x1.5mm <sup>2</sup> )
[Symbol]	IT RACK	[Symbol]	Modul Thirrje (J-Y(S)Y 4x0.8mm <sup>2</sup> )
[Symbol]	Boks tavanor Inkasë EN54 100V, 63 W	[Symbol]	Modul Resetimi (Pulsant Anullim) (J-Y(S)Y 2x0.8mm <sup>2</sup> )
[Symbol]	Bokse tavanor jashte murit, EN54 100V, 63 W	[Symbol]	Blok Ushqimi Emergjence (FROR 3x1.5mm <sup>2</sup> )
[Symbol]	Bokse jashte murit (tavanit), EN54 100V, 63 W	[Symbol]	Modul Kontrolli KRYesor (J-Y(S)Y 4x0.8mm <sup>2</sup> )
[Symbol]	Mikrofone per njoftime manuale	[Symbol]	IT RACK
[Symbol]		[Symbol]	Boks 6", 650W, me amp <sup>2</sup> nator K&H D te integruar, portabel
[Symbol]		[Symbol]	Boks 12", 1000W, me amp <sup>2</sup> nator K&H D te integruar, portabel

**LEGJENDE**

Simboli Përshkrim

[Symbol] Rack

[Symbol] Kabell Fonde, Rezistent ndaj Zjarrit E90, 2x2.5 mm<sup>2</sup>

[Symbol] Boks tavanor Inkasë EN54 100V, 63 W

[Symbol] Bokse tavanor jashte murit, EN54 100V, 63 W

[Symbol] Bokse jashte murit (tavanit), EN54 100V, 63 W

[Symbol] Mikrofone per njoftime manuale

- Instalimet e sistemit audio do te realizohen me kablo zjarrdurues te tipit NFDH FE90 E30, montuar ne nive'n e tavanit me kapese metalike kab'osh. Kab'ot zjarrdurues duhet te kalojne ne rruge te ndara dhe nje minimum prej 30cm nga kab'ot e tjere duhet te merret ne konsiderate. Kur ka kryqezime te kab'ore kab'ot zjarrdurues duhet te montohen ne nive'n e s'perm.

**LEGJENDE**

Simboli Përshkrim

[Symbol] IT RACK

[Symbol] Panel Elektrik

[Symbol] Kamera IP e Brendshme, Tipi "Dome"

[Symbol] Kamera IP e Jashteme, Tipi "BOX"

[Symbol] Ngritje vertikale me Kanale Metalike

[Symbol] Kabeli Data, Tip FTP cat. 6

[Symbol] Fiber Optike 8 Core Multimode

**LEGJENDE**

Simboli	Përshkrimi	Simboli	Përshkrimi
[Symbol]	Panel Elektrik	[Symbol]	Prize Data RJ45 cat 6
[Symbol]	Kanale Metalike, per S'atimin e Fuqise	[Symbol]	Zx Prize Data RJ45 cat 6
[Symbol]	Kanale Metalike per S'atimin e Rrymave te Dobeta	[Symbol]	Prize Telefoni
[Symbol]	Ngritje Vertikale me Kanale Metalike	[Symbol]	Kanale Plastike me dy kompresione
[Symbol]	Prize shuko, furnizim me Rrejt, 1F/16A	[Symbol]	Pike Akses Wireless (Monitruar mbi Tavan)
[Symbol]	Zx Prize shuko, furnizim me Rrejt, 1F/16A	[Symbol]	Modul Shtezimi (FROR 3x1.5mm <sup>2</sup> )
[Symbol]	Zx Prize shuko, furnizim me Gjenerator, 1F/16A	[Symbol]	Modul Thirrje (J-Y(S)Y 4x0.8mm <sup>2</sup> )
[Symbol]	Daje Fuqie 400W, 3F	[Symbol]	Modul Resetimi (Pulsant Anullim) (J-Y(S)Y 2x0.8mm <sup>2</sup> )
[Symbol]	Daje Fuqie 230V, 1F	[Symbol]	Blok Ushqimi Emergjence (FROR 3x1.5mm <sup>2</sup> )
[Symbol]	Kasete shqendrese me d'mens'one, PIT 234x152x70	[Symbol]	Modul Kontrolli KRYesor (J-Y(S)Y 4x0.8mm <sup>2</sup> )
[Symbol]	Post Pune I pajisur me: Zx Prize shuko, furnizim me Rrejt, 1F/16A, Zx Prize shuko, furnizim me Gjenerator, 1F/16A, 1x Prize Data RJ45 cat 6	[Symbol]	IT RACK
[Symbol]	Boks Pasiv Subwoofer 15", portabel, 1000W, i parashpreh per referenca min 40Hz,	[Symbol]	Boks 6", 650W, me amp <sup>2</sup> nator K&H D te integruar, portabel
[Symbol]		[Symbol]	Boks 12", 1000W, me amp <sup>2</sup> nator K&H D te integruar, portabel

Porositës  
**BASHKIA GJIROKASTËR**

Faza  
**PROJEKT-ZBATIMI**

Titulli i Projektit  
**RIKONSTRUKSIONI I PALLATIT TË SPORTIT, GJIROKASTËR**

**K**  
4K PPF CONSULTING  
MO1715004E

PROJEKTUES:  
**"4K PPF"**  
Licensë N.6984

ARK. PATRI PETXU	lç. A-1166/2
ING. BEKHET ÇOBANI	lç. K-0383/5
ING. ENKELEDA DOKLE	lç. K-1075/3
ING. NDUJE GJACI	lç. A.0031/4
ING. MIRA GOLEMI	lç. E.0751/2
ING. FERDINAND GERMENJI	

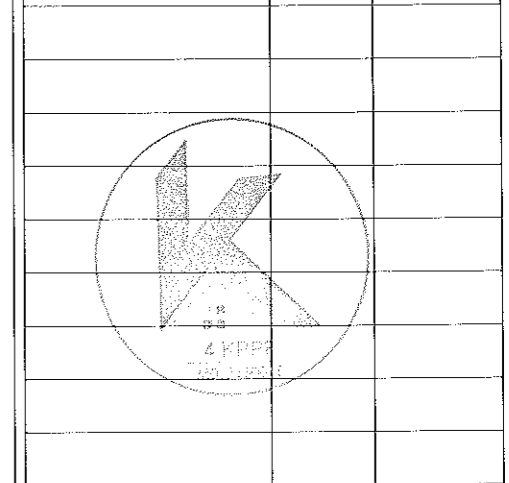

Kapitulli  
**PROJEKTI ELEKTRIK**

Titulli i Vizimitit  
**INSTALIMET ELEKTRIKE**

Shkalla	Nr. i Fletës
1:250	E-08

Shenim:



# PLANIMETRIA E KATIT TE PARE. INSTALIMI I RRYMAVE TE DOBETA

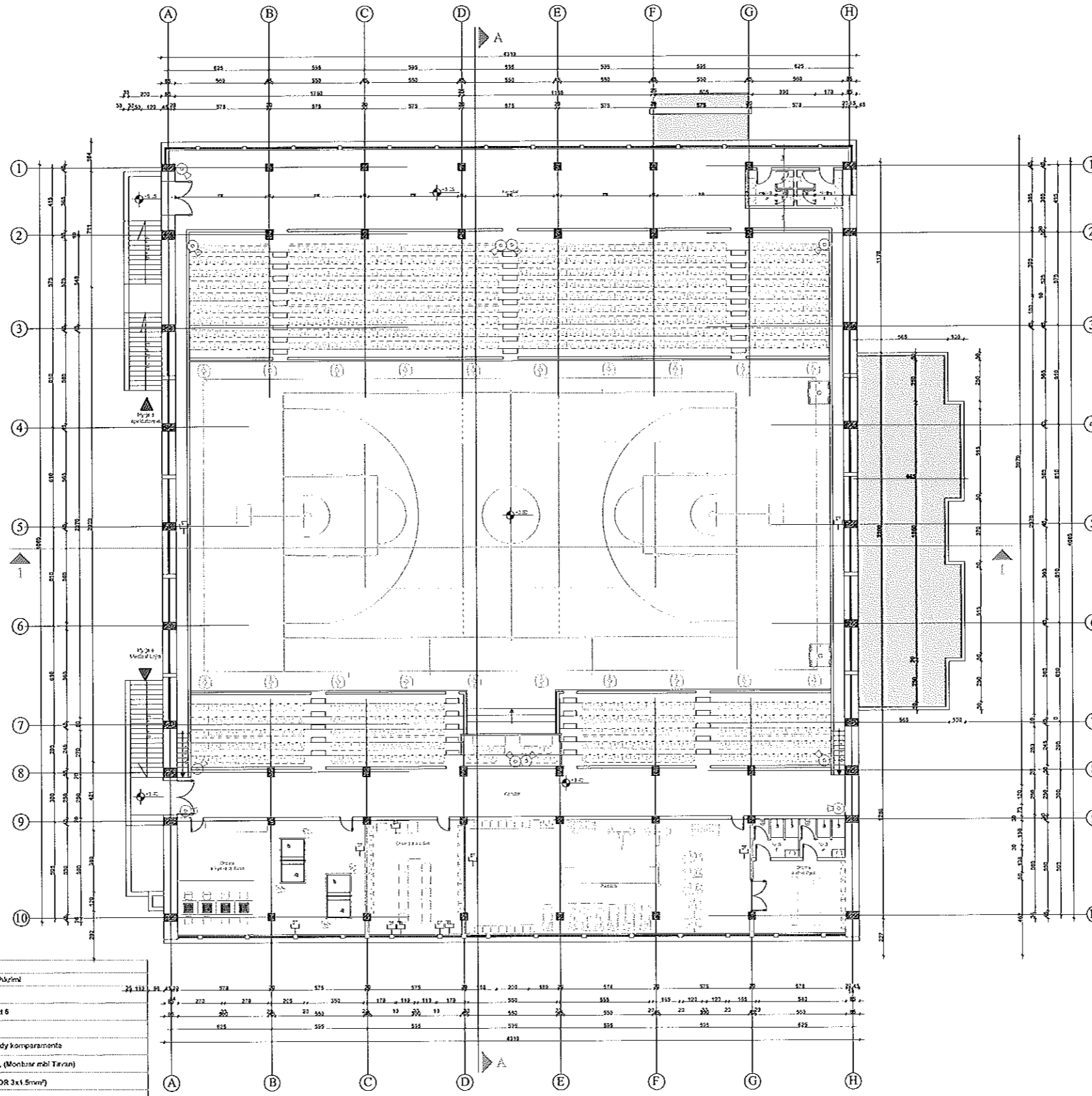
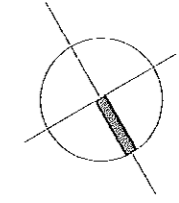

Simboli	Përshkrimi	Simboli	Përshkrimi
(122)	Central alarm per rreze te Fabrikave	(120)	Tanimet per shprehjet e tabelave
(123)	Monitorimi per rreze te Fabrikave	(121)	Kontraste te shprehjet
(124)	Monitorimi per rreze te Fabrikave	(122)	Katidhe te shprehjet
(125)	Monitorimi per rreze te Fabrikave	(123)	Katidhe te shprehjet
(126)	Monitorimi per rreze te Fabrikave	(124)	Katidhe te shprehjet
(127)	Monitorimi per rreze te Fabrikave	(125)	Katidhe te shprehjet
(128)	Monitorimi per rreze te Fabrikave	(126)	Katidhe te shprehjet
(129)	Monitorimi per rreze te Fabrikave	(127)	Katidhe te shprehjet
(130)	Monitorimi per rreze te Fabrikave	(128)	Katidhe te shprehjet

- Instalimet e sistemit audio do te realizohen me kablo zjarrdurnues te tipit NHDXH FE90 E30, montuar ne nive'n e lartem me kapese meta'ke kab'osh. Kab'ot zjarrdurnues duhet te k'ojne ne rruge te ndara dhe nje minimum prej 30cm nga kab'ot e fere duhet te merret ne konsiderate. Kur ka kryqezime te kab'ove kab'ot zjarrdurnues duhet te montohen ne nive'n e s'perm.

Simboli	Përshkrimi
(131)	IT RACK
(132)	Panel Elektrik
(133)	Kamera IP e Brendshme, Tipi "Dome"
(134)	Kamera IP e Jashteme, Tipi "BOX"
(135)	Ngritje vertikale me Kanafine Metalike
(136)	Kabeli Data, Tip FTP cat. 6
(137)	Fiber Optike 8 Core M/0 Mode

Simboli	Përshkrimi	Simboli	Përshkrimi
(138)	Panel Elektrik	(138)	Prize Data RJ45 cat 6
(139)	Kanafine Metalike, per S'atemin e Fuqise	(139)	2x Prize Data RJ45 cat 6
(140)	Kanafine Metalike per S'atemin e Rrymave te Dobeta	(140)	Prize Te'efoni
(141)	Ngritje Vertikale me Kanafine Metalike	(141)	Kanafine Plastike me dy kompartmente
(142)	Prize shuko, furnizim me Rjet, 1F/16A	(142)	Prize Aksesi Wireless, (Monite mobil Tiran)
(143)	2x Prize shuko, furnizim me Rjet, 1F/16A	(143)	Modul S'ngj'ezimi (FROR 3x1.5mm <sup>2</sup> )
(144)	2x Prize shuko, furnizim me Q'enerator, 1F/16A	(144)	Modul Thirrje (J-Y)(St)Y 4x0.8mm <sup>2</sup> )
(145)	Dajje Fuqie 400W, 3F	(145)	Modul Resetimi (Pulsant Anulim) (J-Y)(St)Y 2x0.8mm <sup>2</sup> )
(146)	Dajje Fuqie 230V, 1F	(146)	B'sok Ushqimi Emergjence (FROR 3x1.5mm <sup>2</sup> )
(147)	Kaseta shprehjarese me dimensione, P17 234x152x70	(147)	Modul Kontroli KRyator (J-Y)(St)Y 4x0.8mm <sup>2</sup> )
(148)	Posti Fume i paj'sur me: 2x Prize shuko, furnizim me Rjet, 1F/16A, 2x Prize shuko, furnizim me Q'enerator, 1F/16A, 1x Prize Data RJ45 cat 6	(148)	IT RACK
(149)	Boks Pasiv Subwoofer 16", portabel, 1000W, i per'arshem per frekuencat e ul'te	(149)	Boks 8", 650W, me amplifikator Klasi D te r'egj'uar, portabel
(150)		(150)	Boks 12", 1000W, me amplifikator Klasi D te r'egj'uar, portabel

Porositës  
**BASHKIA GJIROKASTËR**

Faza  
**PROJEKT-ZBATIMI**

Titulli i Projektit  
**RIKONSTRUKSIONI I PALLATIT TË SPORTIT, GJIROKASTËR**

PROJEKTUES:  
**"4K PPF"**  
Licensë N.6984

ARK. PATRI PETKU	liç. A-1166/2
ING. BEKHET ÇOBANI	liç. K-0383/5
ING. ENKELEDA DOKLE	liç. K-1075/3
ING. NDUJE GJACI	liç. A.0031/4
ING. MIRA GOLEMI	liç. E.0751/2
ING. FERDINAND GERMENJI	

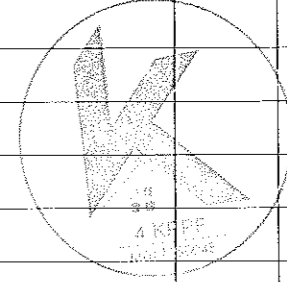

Kapitulli  
**PROJEKTI ELEKTRIK**

Titulli i Vizimitit  
**INSTALIMET ELEKTRIKE**

Shkalla  
1:250

Nr. i Fletës  
**E-09**

Shenim:

# PLANIMETRIA E KATIT PERDHE. INSTALIMI I NDRICIMIT TE EMERGJENCES

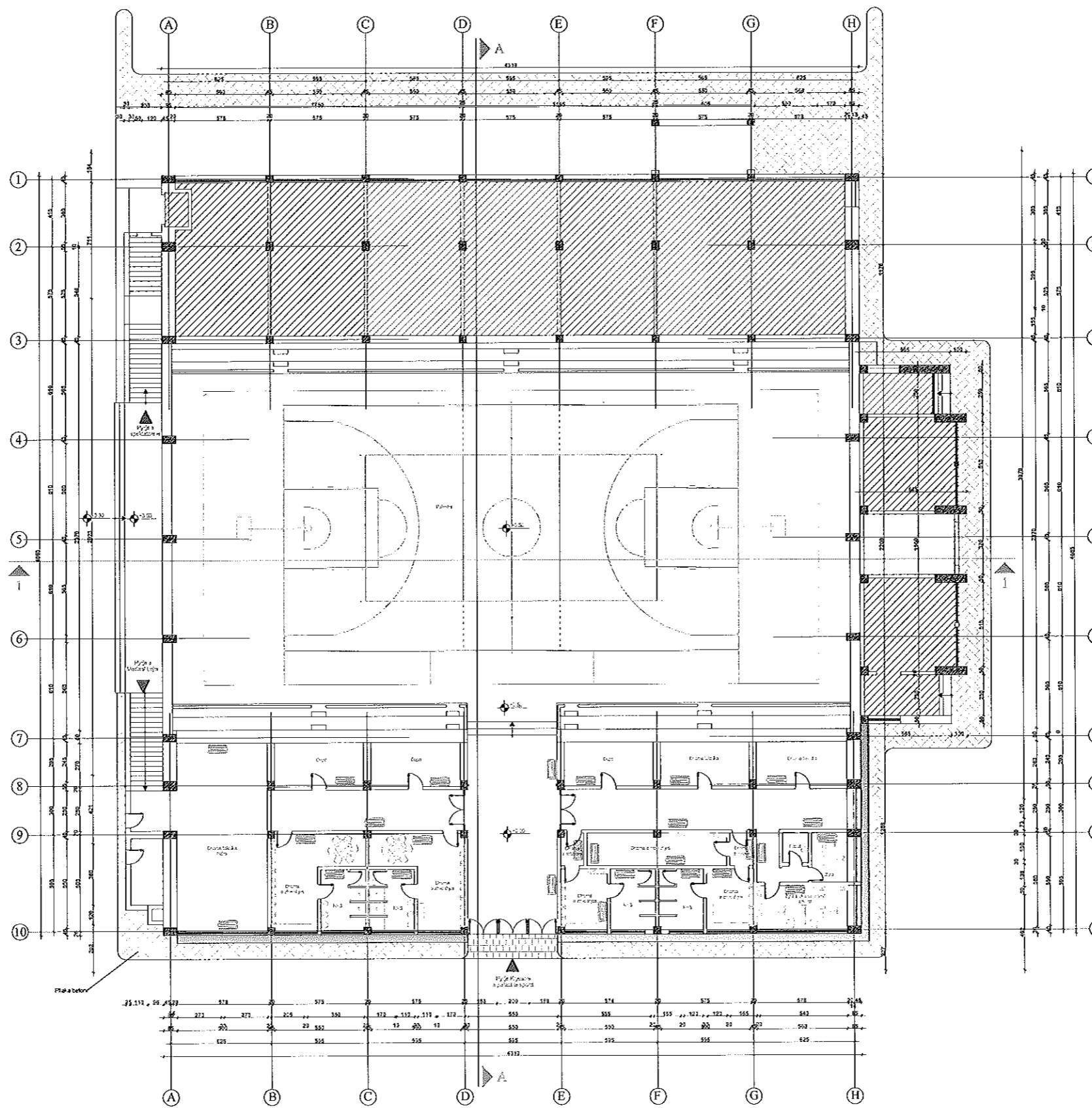
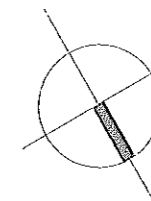

LEGJENDE	
Simboli	Pershkrim
	Panel Elektrik
	Ndricues Emergjent LED 1x8W , 220V , 4 ore Autonomi
	Ndricues Evakuimi Emergjent me Autonomi 2 ore, LED
	Ndricues Evakuimi Emergjent me Autonomi 2 ore, LED
	Kabell 3x1.5 mm <sup>2</sup>
	Kuti Shprndarese 10x10cm, IP 55

Porositës  
**BASHKIA GJIROKASTËR**

Faza  
**PROJEKT-ZBATIMI**

Titulli i Projektit  
**RIKONSTRUKSIONI I PALLATIT TË SPORTIT, GJIROKASTËR**



PROJEKTUES:  
**"4K PPF"**  
Licensë N.6984

ARK. PATRI PETKU	liç. A-1166/2
ING. BEKHET ÇOBANI	liç. K-0383/5
ING. ENKELEDA DOKLE	liç. K-1075/3
ING. NDUE GJACI	liç. A.0031/4
ING. MIRA GOLEMI	liç. E.0751/2
ING. FERDINAND GERMEJTI	

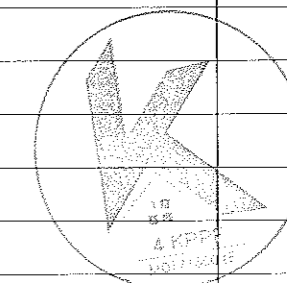

Kapitulli  
**PROJEKTI ELEKTRIK**

Titulli i Vizatimit  
**INSTALIMET ELEKTRIKE**

Shkalla  
**1:250**

Nr. i Fletës  
**E-10**

Shenim:

# PLANIMETRIA E KATIT TE PARE. INSTALIMI I NDRICIMIT TE EMERGJENCES

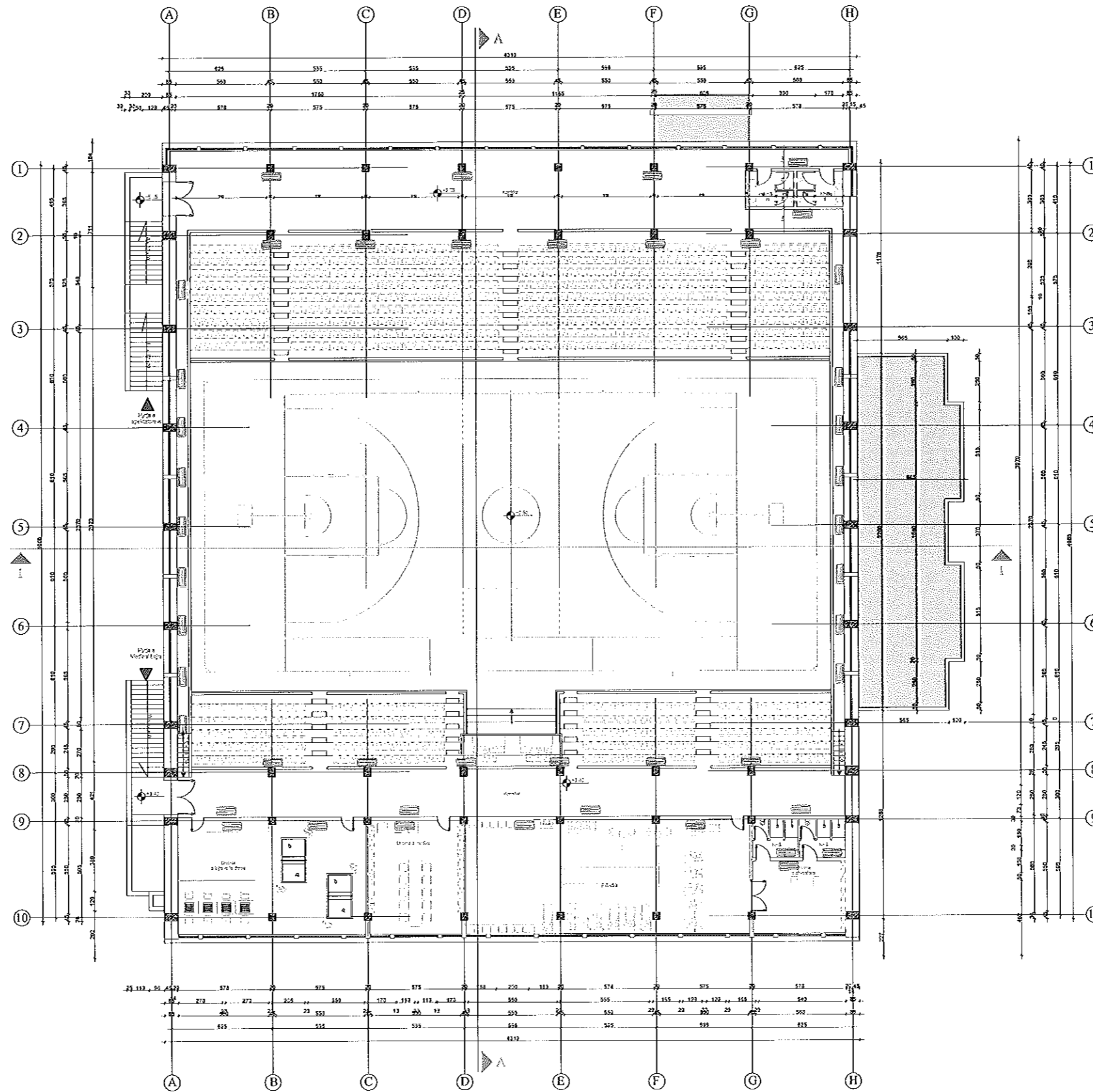

LEGJENDE	
Simboli	Pershkrim
	Panel Elektrik
	Ndricues Emergjent LED 1x8W, 220V, 4 ore Autonomi
	Ndricues Evakuimi Emergjent me Autonomi 2 ore, LED
	Ndricues Evakuimi Emergjent me Autonomi 2 ore, LED
	Kabell 3x1.5 mm <sup>2</sup>
	Kuti Shprndarese 10x10cm, IP 55

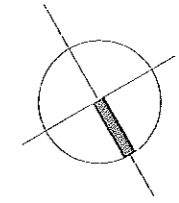

Porositës  
**BASHKIA GJIROKASTËR**

Faza  
**PROJEKT-ZBATIMI**

Titulli i Projektit  
**RIKONSTRUKSIONI I PALLATIT TË SPORTIT, GJIROKASTËR**



PROJEKTUES:  
**"4K PPF"**  
Licensë N.6984

ARK. PATRI PETKU	liç. A-1166/2
ING. BEKHET ÇOBANI	liç. K-0383/5
ING. ENKELEDA DOKLE	liç. K-1075/3
ING. NDUE GJACI	liç. A.0031/4
ING. MIRA GOLEMI	liç. E.0751/2
ING. FERDINAND GERMEŇI	

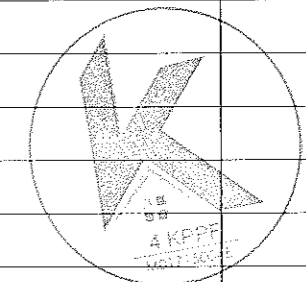

Kapitulli  
**PROJEKTI ELEKTRIK**

Titulli i Vizimit  
**INSTALIMET ELEKTRIKE**

Shkalla	Nr. i Fletës
1:250	<b>E-11</b>

Shenim:

# PLANIMETRIA E KATIT PERDHE. INSTALIMI I SISTEMIT TE SINJALIZIMIT KUNDRRA ZJARRIT

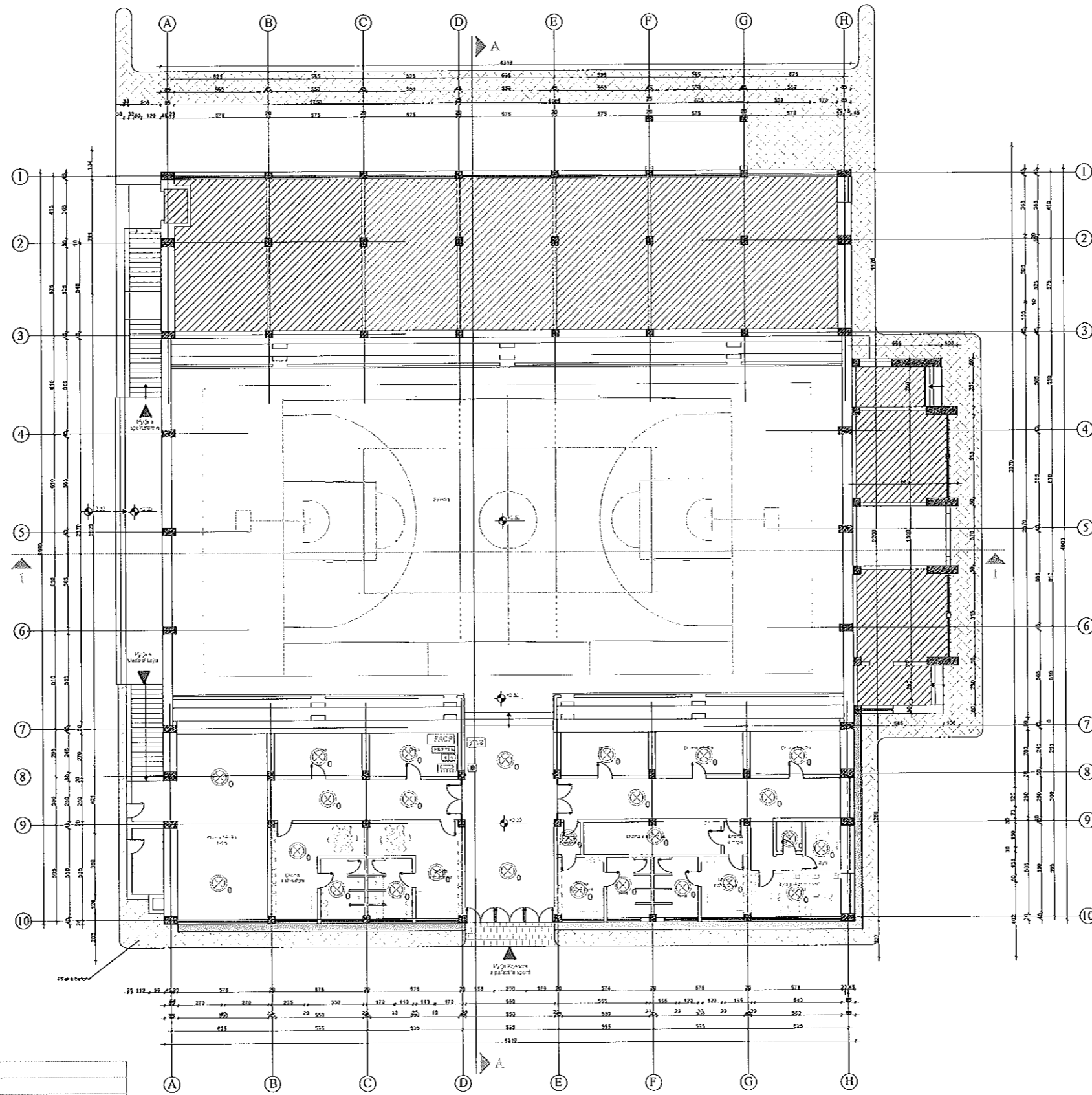

LEGJENDE			
Simboli	Pershkrim	Simboli	Pershkrim
	Paneli i alarmit te zjarrit		Sirene e jashteme e adresueshme me ze dhe drite
	Ushqyes 2.75 A		Sirene e brendeshme e adresueshme
	Transponder 4 IN/4 OUT		Detektor Nixhteleske I Adresueshem
	Kombinator Telefonik		Detektor optik tymi I adresueshem
	Kabell per alarmin e zjarrit Jy(SI)Y- 2x0.8mm I skermuar		Detektor optik tymi I adresueshem mbi tavanin e varur me llambe sinjalizuese
			Pulsant manual I adresueshem

\* Detykëror në Zonen e pastrimit janë të rregjta matës/ta për mbrojtjen nga goditjet

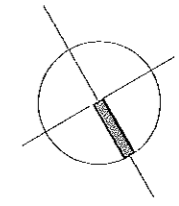

Porositës  
**BASHKIA GJIROKASTËR**

Faza  
**PROJEKT-ZBATIMI**

Titulli i Projektit  
**RIKONSTRUKSIONI I PALLATIT TË SPORTIT, GJIROKASTËR**



PROJEKTUES:  
**"4K PPF "**  
Licensë N.6984

ARK. PATRI PETKU	liç. A-1166/2
ING. BEKHET ÇOBANI	liç. K-0383/5
ING. ENKELEDA DOKLE	liç. K-1075/3
ING. NDUE GJACI	liç. A.0031/4
ING. MIRA GOLEMI	liç. E.0751/2
ING. FERDINAND GERENJI	

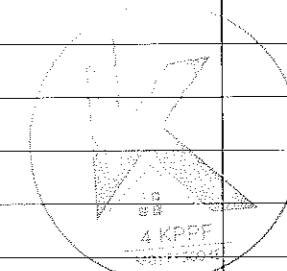

Kapitulli  
**PROJEKTI ELEKTRIK**

Titulli i Vizimitit  
**INSTALIMET ELEKTRIKE**

Shkalla 1:250	Nr. i Fletës <b>E-12</b>
------------------	-----------------------------

Shenim:

# PLANIMETRIA E KATIT TE PARE. INSTALIMI I SISTEMIT TE SINJALIZIMIT KUNDRRA ZJARRIT

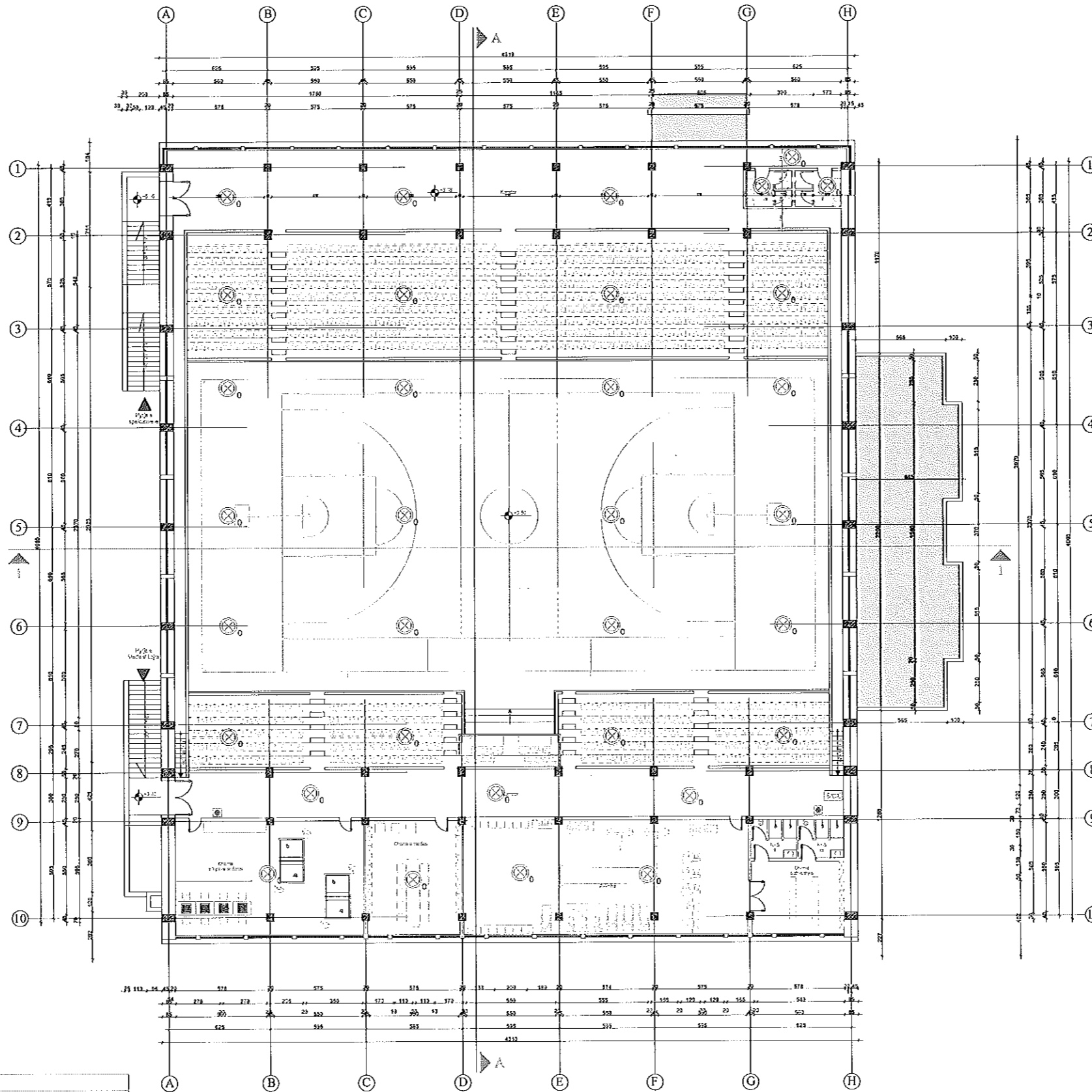

LEGJENDE			
Simboli	Pershkrim	Simboli	Pershkrim
	Panelli i alarmit te zjarrk		Sirene e jashteme e adresueshme meze dhe drite
	Ushqyes 275 A		Sirene e brendeshme e adresueshme
	Transponder 4 IN / 4 OUT		Detektor Nxehtesia i Adresueshem
	Kombinator Telefonik		Detektor optik tymi i adresueshem
	Kabell per alarmin e zjarrit Jy(SI)Y- 2x0.8mm i skermuar		Detektor optik tymi i adresueshem me flamb sinjalizueso
			Pulsant manual i adresueshem

\* Duket konform me Zehnen e pajetrisjane me rreze metrike per mbrojtjen nga goditja

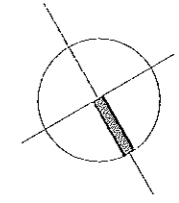

Porositës  
**BASHKIA GJIROKASTËR**

Faza  
**PROJEKT-ZBATIMI**

Titulli i Projektit  
**RIKONSTRUKSIONI I PALLATIT TË  
SPORTIT, GJIROKASTËR**



PROJEKTUES:  
**"4K PPF "**  
Licensë N.6984

ARK. PATRI PETKU	liç. A-1166/2
ING. BEKHET ÇOBANI	liç. K-0383/5
ING. ENKELEDA DOKLE	liç. K-1075/3
ING. NDUE GJACI	liç. A.0031/4
ING. MIRA GOLEMI	liç. E.0751/2
ING. FERDINAND GERMENJI	

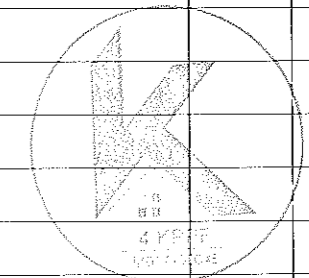

Kapitulli  
**PROJEKTI ELEKTRIK**

Titulli i Vizatimit  
**INSTALIMET ELEKTRIKE**

Shkalla	Nr. i Fletës
1:250	<b>E-13</b>

Shenim:

# PLANI I TARRACES. INSTALIMI I RRUFEPRITESIT DHE TOKEZIMIT

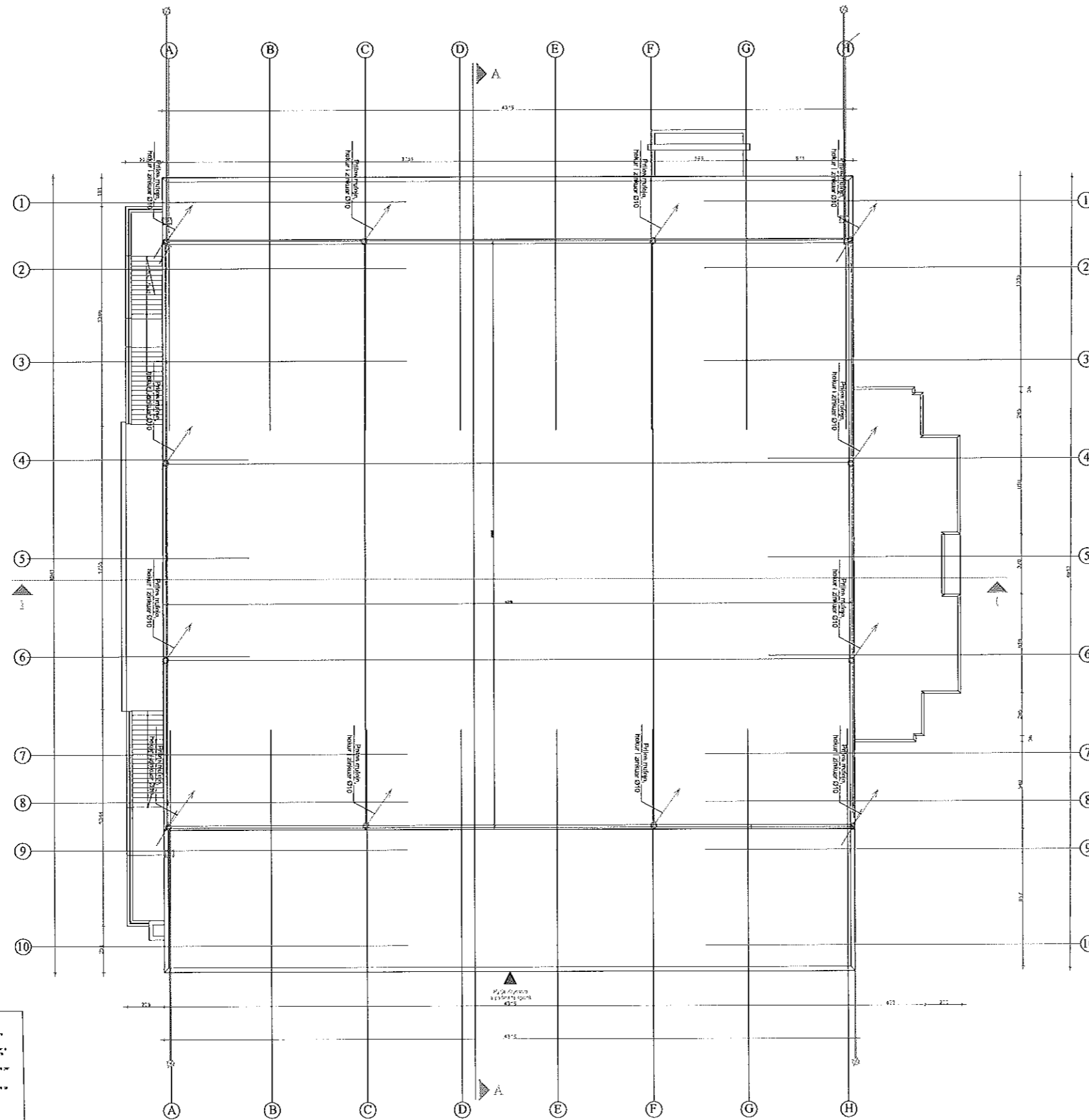

Shprehja e kësaj plani është e përcaktuar në dokumentin teknik të projektit dhe të dokumentit të kësaj plani. Nëse ka ndryshime në planin e kësaj plani, ato duhet të jenë të njohura dhe të pranueshme nga të gjithë palët e interesuara. Kësaj plani është bërë në përputhje me kërkesat e projektit dhe të dokumentit të kësaj plani. Nëse ka ndryshime në planin e kësaj plani, ato duhet të jenë të njohura dhe të pranueshme nga të gjithë palët e interesuara.

LËGJËNDRIA	
Simboli	Përkthimi
	Rreze elektrike 0.7/1.0 kV me zorrë të jashtme të izoluar me 15mm të izolimit të jashtëm
	Rreze elektrike 0.7/1.0 kV me zorrë të jashtme të izoluar me 15mm të izolimit të jashtëm
	Ndriçim i jashtëm me 20W/230V/230V, 230V, 230V me mbrojtje të ndriçimit
	Pika qendrore e sistemit elektrik

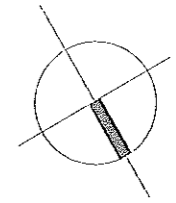

Porositës  
**BASHKIA GJIROKASTËR**

Faza  
**PROJEKT-ZBATIMI**

Titulli i Projektit  
**RIKONSTRUKSIONI I PALLATIT TË SPORTIT, GJIROKASTËR**



PROJEKTUES:  
**"4K PPF"**  
Licensë N.6984

ARK. PATRI PETKU	liç. A-1166/2
ING. BEKHET ÇOBANI	liç. K-0383/5
ING. ENKELEDA DOKLE	liç. K-1075/3
ING. NDUE GJACI	liç. A.0031/4
ING. MIRA GOLEMI	liç. E.0751/2
ING. FERDINAND GERMEJ	

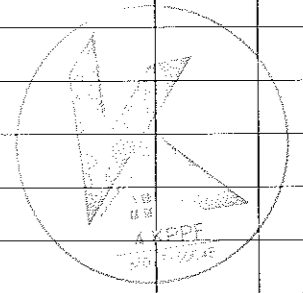

Kapitulli  
**PROJEKTI ELEKTRIK**

Titulli i Vizatimit  
**INSTALIMET ELEKTRIKE**

Shkalla  
**1:250**

Nr. i Fletës  
**E-14**

Shenim:

# DETAJE TE INSTALIMIT TE RRUFEPRITESIT DHE TOKEZIMIT

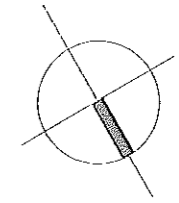

Porositës  
**BASHKIA GJIROKASTËR**

Faza  
**PROJEKT-ZBATIMI**

Titulli i Projektit  
**RIKONSTRUKSIONI I PALLATIT TË SPORTIT, GJIROKASTËR**



PROJEKTUES:  
**"4K PPF"**  
Licensë N.6984

ARK. FATRI PETXU	liç. A-1166/2
ING. BEKHET ÇOBANI	liç. K-0383/5
ING. ENKELEDA DOKLE	liç. K-1075/3
ING. NDUE GJACI	liç. A.0031/4
ING. MIRA GOLEMI	liç. E.0751/2
ING. FERDINAND GERMENJI	

Kapitulli  
**PROJEKTI ELEKTRIK**

Titulli i Vizatimit  
**INSTALIMET ELEKTRIKE**

Shkalla  
**1:250**

Nr. i Fletës  
**E-15**

Shenim:

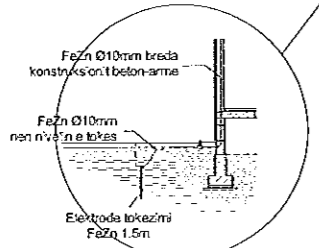
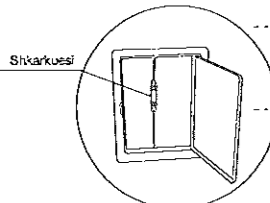
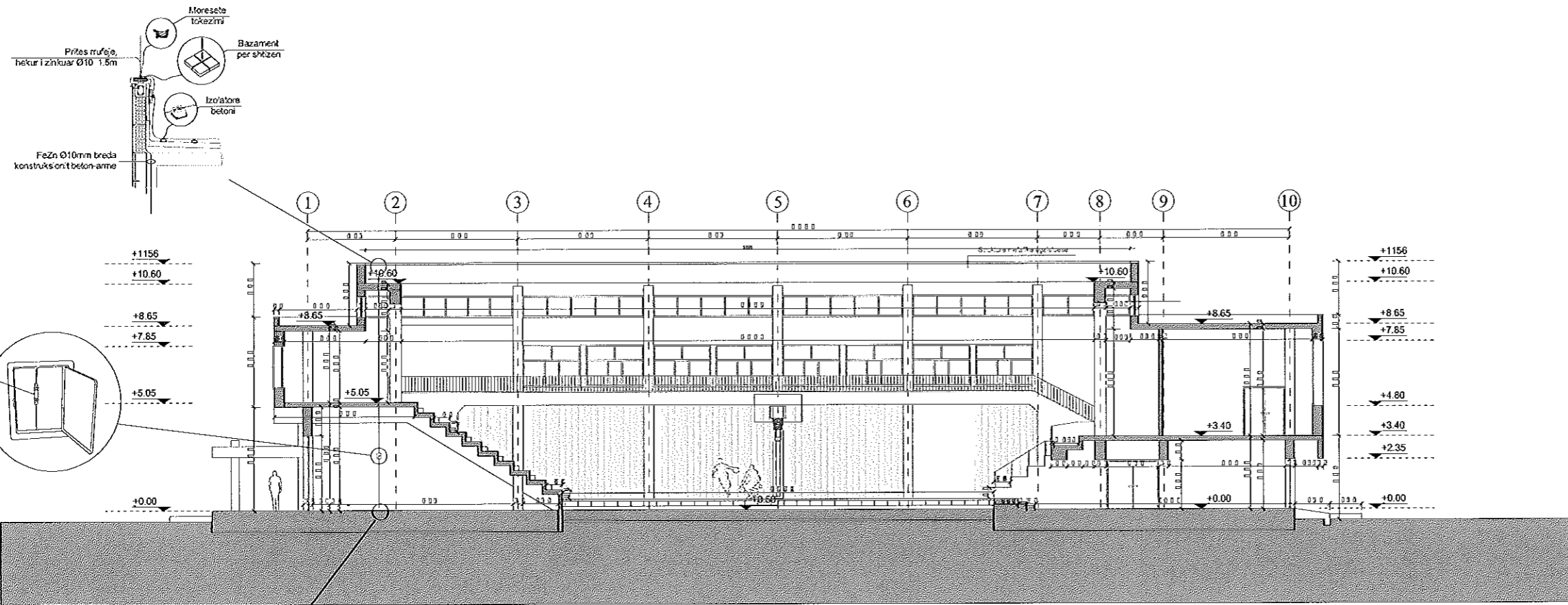

**Shënime:**  
 1) Për të gjithë instalimet elektrike të shprehura në kështu në planin e kësaj shprehjeje, tërësisht të shprehura.  
 2) Për të gjithë instalimet elektrike të shprehura në kështu në planin e kësaj shprehjeje, tërësisht të shprehura.  
 3) Për të gjithë instalimet elektrike të shprehura në kështu në planin e kësaj shprehjeje, tërësisht të shprehura.  
 4) Për të gjithë instalimet elektrike të shprehura në kështu në planin e kësaj shprehjeje, tërësisht të shprehura.  
 5) Për të gjithë instalimet elektrike të shprehura në kështu në planin e kësaj shprehjeje, tërësisht të shprehura.  
 6) Për të gjithë instalimet elektrike të shprehura në kështu në planin e kësaj shprehjeje, tërësisht të shprehura.  
 7) Për të gjithë instalimet elektrike të shprehura në kështu në planin e kësaj shprehjeje, tërësisht të shprehura.  
 8) Për të gjithë instalimet elektrike të shprehura në kështu në planin e kësaj shprehjeje, tërësisht të shprehura.  
 9) Për të gjithë instalimet elektrike të shprehura në kështu në planin e kësaj shprehjeje, tërësisht të shprehura.  
 10) Për të gjithë instalimet elektrike të shprehura në kështu në planin e kësaj shprehjeje, tërësisht të shprehura.

LEGJENDA			
Simboli	Përkufizimi	Simboli	Përkufizimi
	Hekuri zinkuar Ø10 1.5m brenda konstruksionit beton-arme		Moresete tokezimi
	Hekuri zinkuar Ø10 në nivelin e tokës		Bazament për shkëmb
	Zinxhëri në nivelin e tokës me shufër FeZn Ø10, i pajisur me elektrodë për mënyrë të shprehurë në planin e kësaj shprehjeje		Pritës rrufeje, hekuri zinkuar Ø10 1.5m



# SEMA E PANELVE ELEKTRIKE

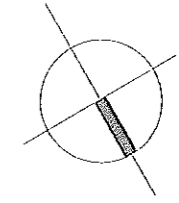

## LEGJENDA E SIMBOLEVE

EMERTIMI	SIMBOLI	EMERTIMI	SIMBOLI
Sigurese		Llampe sinjali	H1
Rele me vonese kohe		Ampermeter	
Rele me dy gjendje		Automat i motorrizuar	
Shkarkues mbitensioni		Kontator	
Pulsant normalisht i hapur		Rele korpuskulare	
Çeles me tre pozicione		Ore Elektronike	
SHENIME:		Diferencial puro	
		Automat Magneto-Termik	
		Automat Magneto-Termik-Diferencial	
		Kontaktor	

Porositës  
**BASHKIA GJIROKASTËR**

Faza  
**PROJEKT-ZBATIMI**

Titulli i Projektit  
**RIKONSTRUKSIONI I PALLATIT TË SPORTIT, GJIROKASTËR**



PROJEKTUES:  
**"4K PPF"**  
Licensë N.6984

ARK. PATRI PETKU      Iç. A-1166/2

ING. BEKHET ÇOBANI      Iç. K-0383/5

ING. ENKELEDA DOKLE      Iç. K-1075/3

ING. NDUE GJACI      Iç. A.0031/4

ING. MIRA GOLEMI      Iç. E.0751/2

ING. FERDINAND GERMENJI

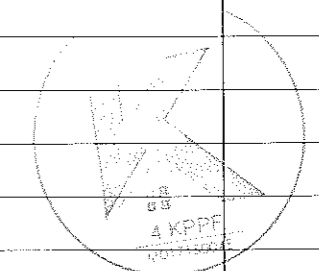

Kapitulli  
**PROJEKTI ELEKTRIK**

Titulli i Vizimitit  
**INSTALIMET ELEKTRIKE**

Shkalla      Nr. i Fletës  
**1:250      E16**

Shenim:  
Errësi i fletës  
**E-13**  
N° i faqes  
**02**

5			
4			
3			
2			
1		Ing. M.GOLEMI	Ing. M.GOLEMI
REV	PERSHKRIMI	VIZATOI	KONTROLLOI

PANELI

PE-00/01

TITULLI

LEGJENDA

Errësi i fletës

E-13

N° i faqes

02



# SEMA E PANELVE ELEKTRIKE

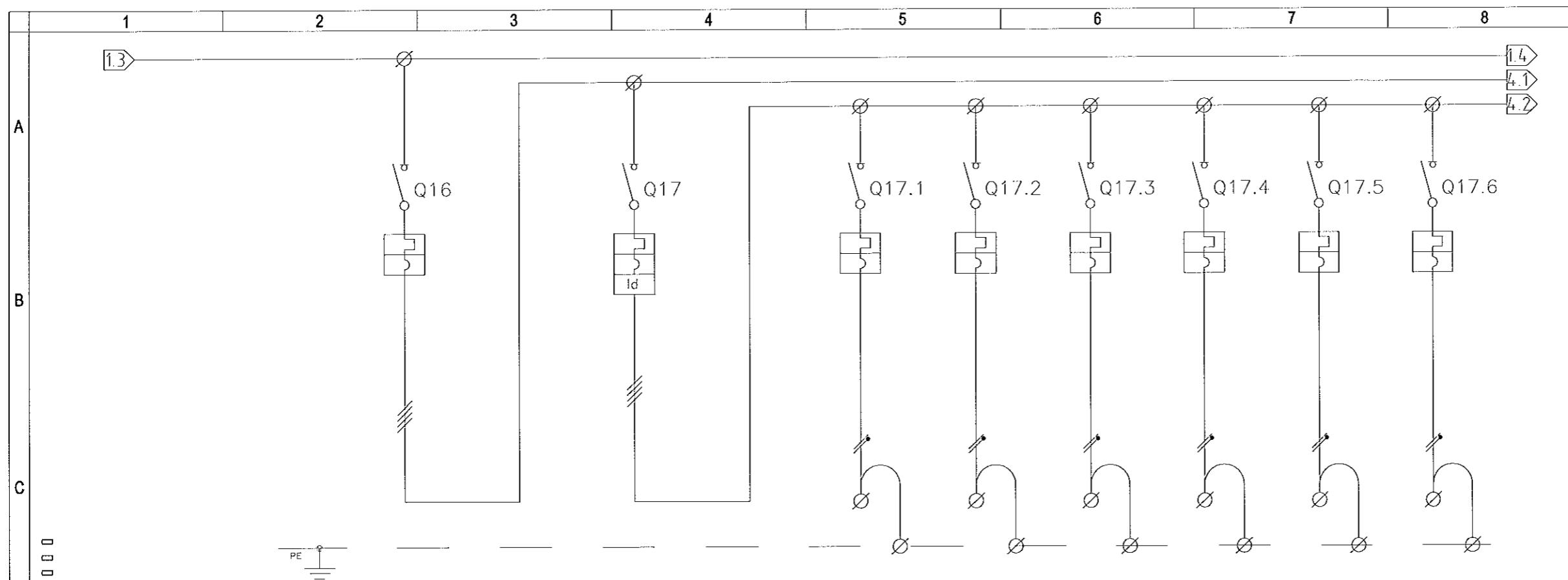

D	PERSHKRIMI		Automati Kryesore PE-00/01 Koti 0	Automati Kryesore Ndricimi	Ndricimi L/01	Ndricimi L/02	Ndricimi L/03	Ndricimi L/04	Ndricimi L/05	Ndricimi L/06
		LLOJI								
E	AUTOMAT DHE SIGURUESA	POLE N°	3P+N	3P+N	1P+N	1P+N	1P+N	1P+N	1P+N	1P+N
		RRYME NOM (In) (A)	32	20	10	10	10	10	10	10
		Isc. (kA)	6	6	6	6	6	6	6	6
		RL.TERM. KALIBRIMI (A)	32	20	10	10	10	10	10	10
		RL.MAGN. LLOJI	C	C	C	C	C	C	C	C
E	KONTAKTOR	LLOJI								
		POLE x RRYME (A)								
E	RELE TERMIKE	LLOJI								
		FUSHA E REG. (A)								
E	KLEMERIA									
	SEKSIONI (mm)				FROR	FROR	FROR	FROR	FROR	FROR
	LLOJI I KABELLIT (mm)				3x1.5	3x1.5	3x1.5	3x1.5	3x1.5	3x1.5

5			
4			
3			
2			
1		Inj. M.GOLEMI	Inj. M.GOLEMI
REV	PERSHKRIMI	VIZATOI	KONTROLLOI

PANELI	TITULLI	Enri i fletes
PE-00/01	Paneli Elektrik PE-00/01	E-13
	Projekt Zhvillimi	Nr i faqes
		06

Porositës  
**BASHKIA GJIROKASTËR**

Faza  
**PROJEKT-ZBATIMI**

Titulli i Projektit  
**RIKONSTRUKSIONI I PALLATIT TË SPORTIT, GJIROKASTËR**

	PROJEKTUES: <b>"4K PPF"</b> Licensë N.6984
ARK. PATRI PETKU	liç. A-1166/2
ING. BEKHET ÇOBANI	liç. K-0383/5
ING. ENKELEDA DOKLE	liç. K-1075/3
ING. NDUE GJACI	liç. A.0031/4
ING. MIRA GOLEMI	liç. E.0751/2
ING. FERDINAND GËRMENJI	

Kapitulli  
**PROJEKTI ELEKTRIK**

Titulli i Vizimitit  
**INSTALIMET ELEKTRIKE**

Shkalla  
1:250

Nr. i Fletës  
**E-18**

Shënim:

# SEMA E PANELVE ELEKTRIKE

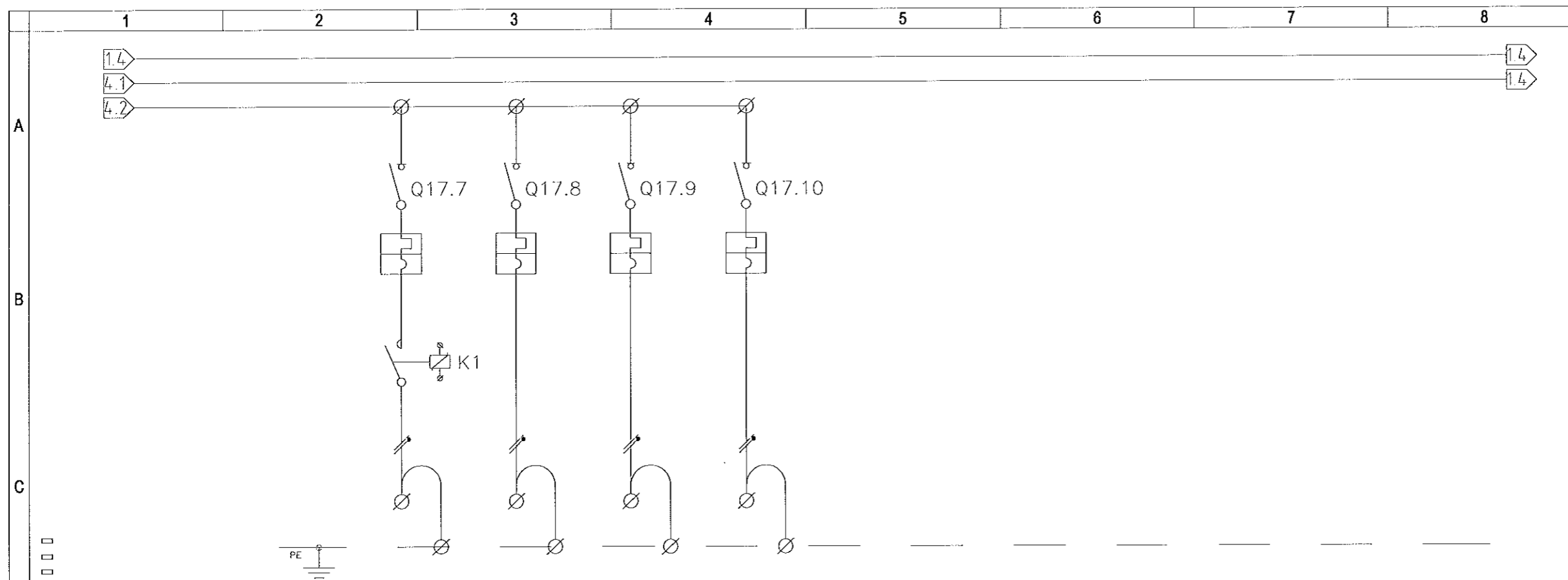
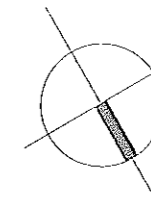

PERSHKRIMI		Ndricimi Koridori L/07	Ndricimi Emergjent	Rezerve	Rezerve						
AUTOMAT DHE SIGURESA	LLOJI										
	POLE N°	1P+N	1P+N	1P+N	1P+N						
	RRYME NOM (In) (A)	10	10	10	10						
	Isc. (kA)	6	6	6	6						
	RL TERM. KALIBRIMI (A)	10	10	10	10						
	RL MAGN. LLOJI	C	C	C	C						
KONTAKTOR	LLOJI	Kontaktor									
	POLE x RRYME (A)	16A									
RELE TERMIKE	LLOJI										
	FUSHA E REG. (A)										
KLEMERIA											
SEKSIONI (mm)	FROR		FROR								
LLOJI I KABELLIT (mm)	3x1.5		3x1.5								

5											
4											
3											
2											
1											
REV	PERSHKRIMI	VIZATOI	KONTROLLOI								

Porositës  
**BASHKIA GJIROKASTËR**

Faza  
**PROJEKT-ZBATIMI**

Titulli i Projektit  
**RIKONSTRUKSIONI I PALLATIT TË SPORTIT, GJIROKASTËR**

**K**  
4K PPF CONSULTING  
M01715004E

PROJEKTUES:  
**"4K PPF"**  
Licensë N.6984

ARK. PATRI PETKU	lq. A-1166/2
ING. BEXHET ÇOBANI	lq. K-0383/5
ING. ENKELEDA DOKLE	lq. K-1075/3
ING. NDUE GJACI	lq. A.0031/4
ING. MIRA GOLEMI	lq. E.0751/2
ING. FERDINAND GERMENJI	

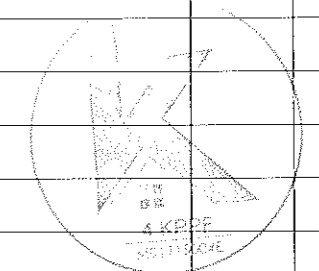

Kapitulli  
**PROJEKTI ELEKTRIK**

Titulli i Vizatimit  
**INSTALIMET ELEKTRIKE**

Shkalla	Nr. i Fletës
1:250	<b>E-19</b>
Shenim:	

PANELI	TITULLI	Errë i fletës
PE-00/01	Paneli Elektrik PE-00/01	E-13
	Projekt Zhvillimi	Nr i faqes 07

# SEMA E PANELVE ELEKTRIKE

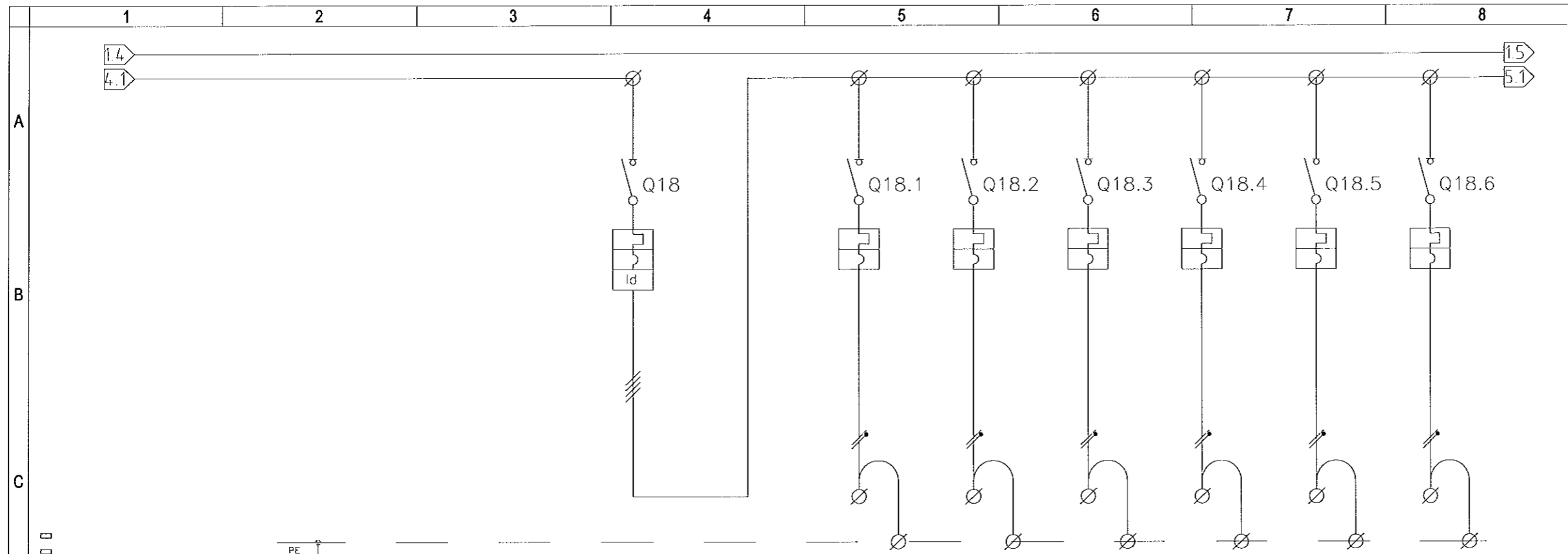
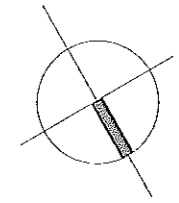

D	PERSHKRIMI		Automati Kryesore Fuqi	Priza G/01	Priza G/02	Priza G/03	Priza G/04	Priza G/05	Priza G/06
	E	AUTOMAT DHE SIGURESA	LLOJI						
POLE N°				3P+N	1P+N	1P+N	1P+N	1P+N	1P+N
RRYME NOM (In) (A)				25	16	16	16	16	16
Isc. (kA)				6	6	6	6	6	6
RL.TERM. KAUBRIMI (A)				25	16	16	16	16	16
RL.MAGN. LLOJI				C	C	C	C	C	C
E	KONTAKTOR	LLOJI							
		POLE x RRYME (A)							
E	RELE TERMIKE	LLOJI							
		FUSHA E REG. (A)							
E	KLEMERIA								
	SEKSIONI	(mm <sup>2</sup> )		FROR	FROR	FROR	FROR	FROR	FROR
	LLOJI I KABELLIT	(mm <sup>2</sup> )		3x2.5	3x2.5	3x2.5	3x2.5	3x2.5	3x2.5

5							
4							
3							
2							
1							
REV	PERSHKRIMI						
		Ing. M.GOLEMI	Ing. M.GOLEMI				
		VIZATOI	KONTROLLOI				
				PANELI	TITULLI	Emri i fletës	
				PE-00/01	Paneli Elektrik PE-00/01	E-13	
					Projekt Zhvillimi	Nr. i faqes	
						08	

Porositës  
**BASHKIA GJIROKASTËR**

Faza  
**PROJEKT-ZBATIMI**

Titulli i Projektit  
**RIKONSTRUKSIONI I PALLATIT TË SPORTIT, GJIROKASTËR**

	PROJEKTUES: <b>"4K PPF"</b> Licensë N.6984
ARK. PATRI PETKU	Iç. A-1166/2
ING. BEKHET ÇOBANI	Iç. K-0383/5
ING. ENKELEDA DOKLE	Iç. K-1075/3
ING. NDUE GJACI	Iç. A.0031/4
ING. MIRA GOLEMI	Iç. E.0751/2 <i>Hg</i>
ING. FERDINAND GERMEJNI	

Kapitulli  
**PROJEKTI ELEKTRIK**

Titulli i Vizatimit  
**INSTALIMET ELEKTRIKE**

Shkalla  
1:250

Nr. i Fletës  
**E-20**

Shenim:  
08

# SEMA E PANELVE ELEKTRIKE

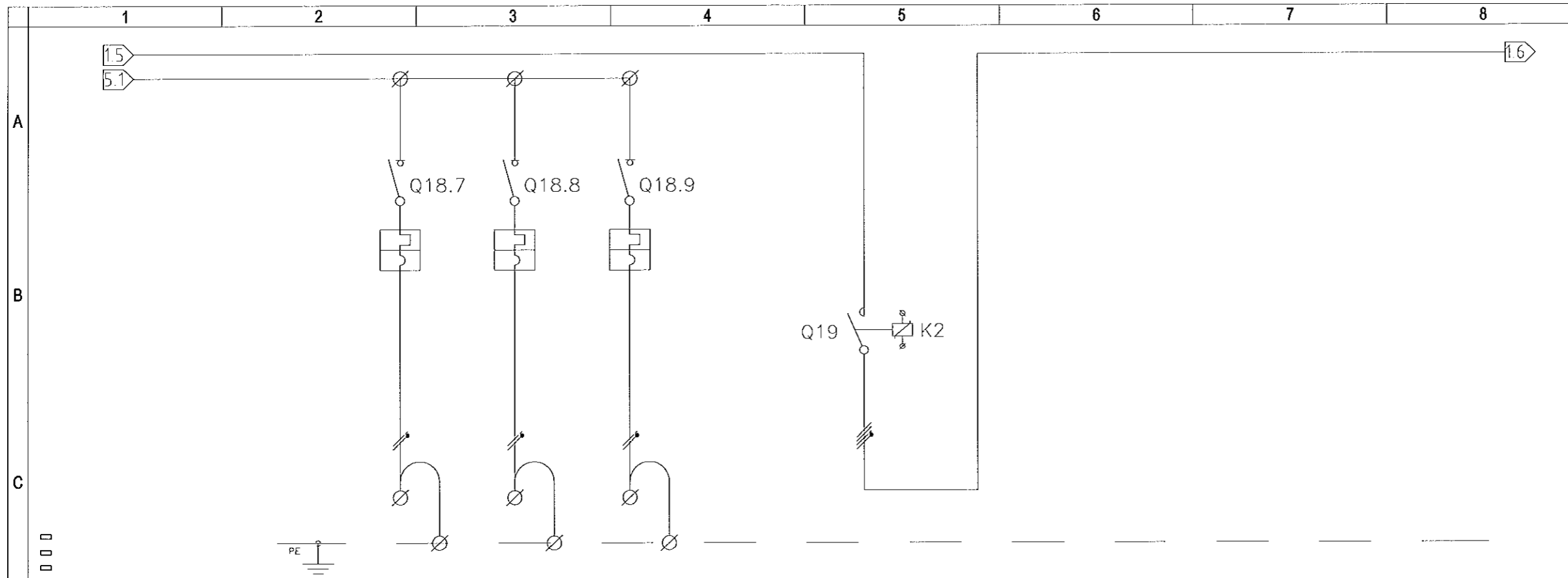

PERSHKRIMI		Rezerve	Rezerve	Rezerve	NDARES I RRJET-GEN
AUTOMAT DHE SIGURESA	LLOJI				
	POLE N°	1P+N	1P+N	1P+N	
	RRYME NOM (In)	(A) 16	16	16	
	Isc.	(kA) 6	6	6	
	RL TERM. KALIBRIMI	(A) 16	16	16	
	RL MAGN. LLOJI	C	C	C	
KONTAKTOR	LLOJI				
	POLE x RRYME	(A) 3x40			
RELE TERMIKE	LLOJI				
	FUSHA E REG.	(A)			
KLEMERIA				6.1	
SEKSIONI	(mm <sup>2</sup> )				
LLOJI I KABELLIT	(mm <sup>2</sup> )				

5			
4			
3			
2			
1		Ing. M.GOLEMI	Ing. M.GOLEMI
REV	PERSHKRIMI	VIZATOI	KONTROLLOI

PANELI	TITULLI	Erri i fletes
PE-00/01	Paneli Elektrik PE-00/01	E-13
	Projekt Zhvillimi	N° i faqes 09

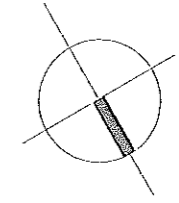

Porositës  
**BASHKIA GJIROKASTËR**

Faza  
**PROJEKT-ZBATIMI**

Titulli i Projektit  
**RIKONSTRUKSIONI I PALLATIT TË SPORTIT, GJIROKASTËR**



PROJEKTUES:  
**"4K PPF"**  
Licensë N.6984

ARK. PATRI PETKU	liç. A-1166/2
ING. BEKHET ÇOBANI	liç. K-0383/5
ING. ENKELEDA DOKLE	liç. K-1075/3
ING. NDUE GJACI	liç. A.0031/4
ING. MIRA GOLEMI	liç. E.0751/2
ING. FERDINAND GERMEJTI	

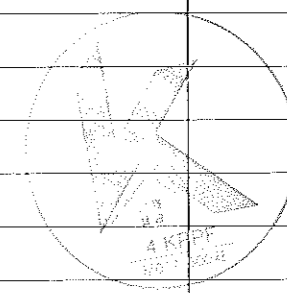

Kapitulli  
**PROJEKTI ELEKTRIK**

Titulli i Vizatimit  
**INSTALIMET ELEKTRIKE**

Shkalla	Nr. i Fletës
1:250	<b>E-21</b>

Shenim:

# SEMA E PANELVE ELEKTRIKE

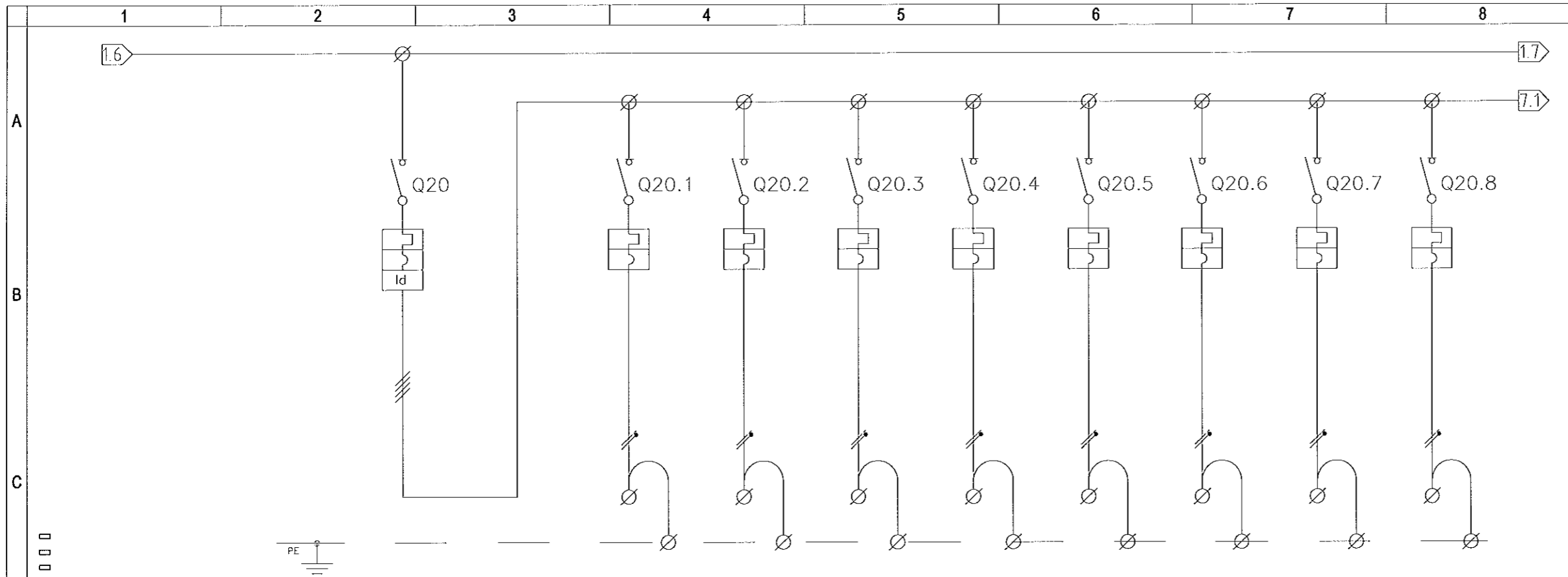
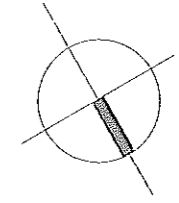

D	PERSHKRIMI		Automati Kryesore	Priza	Priza	Priza	Priza	Priza	Priza	Priza	Priza	Rezerve
			Fuqi	P/01	P/02	P/03	P/04	P/05	P/06	P/07		
E	AUTOMAT DHE SIGURESA	LLOJI										
		POLE N°	3P+N	1P+N	1P+N	1P+N	1P+N	1P+N	1P+N	1P+N	1P+N	1P+N
		RRYME NOM (In)	(A) 25	16	16	16	16	16	16	16	16	16
		Isc.	(kA) 6	6	6	6	6	6	6	6	6	6
		RL.TERM. KALIBRIMI	(A) 25	16	16	16	16	16	16	16	16	16
		RL.MAGN. LLOJI	C	C	C	C	C	C	C	C	C	C
E	KONTAKTOR	LLOJI										
		POLE x RRYME	(A)									
E	RELE TERMIKE	LLOJI										
		FUSHA E REG.	(A)									
E	KLEMERIA											
	SEKSIONI	(mm <sup>2</sup> )		FROR	FROR	FROR	FROR	FROR	FROR	FROR		
	LLOJI I KABELLIT	(mm <sup>2</sup> )		3x2.5	3x2.5	3x2.5	3x2.5	3x2.5	3x2.5	3x2.5		

5			
4			
3			
2			
1		Ing. M.GOLEM	Ing. M.GOLEMI
REV	PERSHKRIMI	VIZATOI	KONTROLLOI

PANELI	TITULLI	Enri i fletes
PE-00/01	Paneli Elektrik PE-00/01	E-13
	Projekt Zhvillimi	Nr i faqes
		10

Porositës  
**BASHKIA GJIROKASTËR**

Faza  
**PROJEKT-ZBATIMI**

Titulli i Projektit  
**RIKONSTRUKSIONI I PALLATIT TË SPORTIT, GJIROKASTËR**



PROJEKTUES:  
**"4K PPF"**  
Licensë N.6984

ARK. PATRI PETKU	Id. A-1166/2
ING. BEKHET ÇOBANI	Id. K-0383/5
ING. ENKELEDA DOKLE	Id. K-1075/3
ING. NDUE GJACI	Id. A.0031/4
ING. MIRA GOLEMI	Id. E.0751/2
ING. FERDINAND GERMENJI	

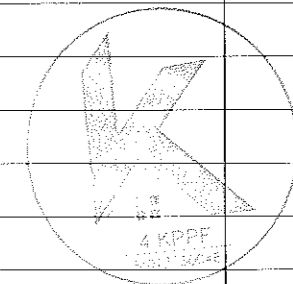

Kapitulli  
**PROJEKTI ELEKTRIK**

Titulli i Vizatimit  
**INSTALIMET ELEKTRIKE**

Shkalla  
1:250

Nr. i Fletës  
**E-22**

Shenim:



# SEMA E PANELVE ELEKTRIKE

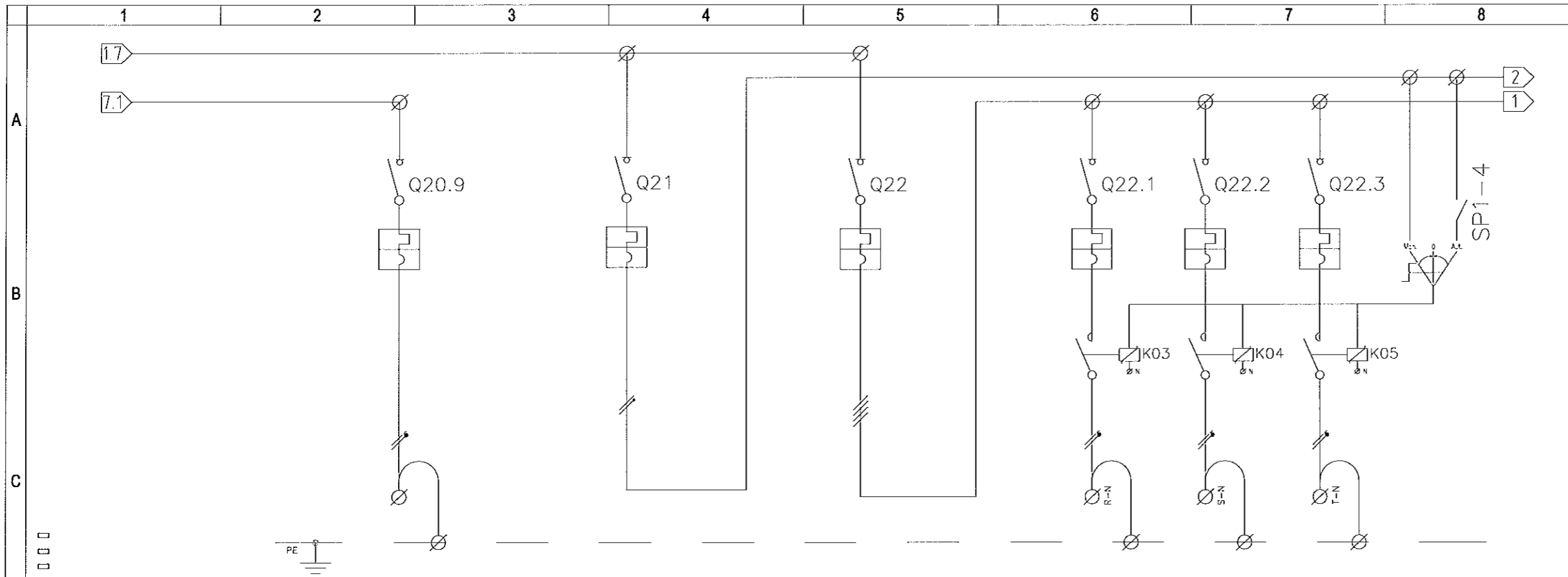
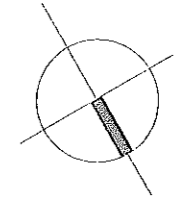

D	PERSHKRIMI		Rezerve	Mbrojtja e Bobinave	Ndricimi i Jashtem	EX-L/01	EX-L/02	EX-L/03
	LLOJI	POLE N'	1P+N	1P+N	3P+N	1P+N	1P+N	1P+N
E	AUTOMAT DHE SIGURESA	RRYME NOM (In)	(A) 16	6	25	10	10	16
		Isc.	(kA) 6	6	6	6	6	6
		RL.TERM. KALIBRIMI	(A) 16	6	25	10	10	16
		RL.MAGN. LLOJI	C	C	C	C	C	C
		RL.DIFF. KALIBRIMI	(A)					
E	KONTAKTOR	LLOJI						
		POLE x RRYME	(A)			1x20	1x20	1x20
E	RELE TERMIKE	LLOJI						
		FUSHA E REG.	(A)					
E	KLEMERIA							
	SEKSIONI	(mm <sup>2</sup> )				3x2.5	3x2.5	3x2.5
	LLOJI I KABELLIT	(mm <sup>2</sup> )				FG70R	FG70R	FG70R

5			
4			
3			
2			
1		Ing. M.GOLEMI	Ing. M.GOLEMI
REV	PERSHKRIMI	VIZATOI	KONTROLLOI

PANELI	TITULLI	Enri i fletes
PE-00/01	Paneli Elektrik PE-00/01	E-13
	Projekt Zhyllimi	Nr. i fages 11

Porositës  
**BASHKIA GJIROKASTËR**

Faza  
**PROJEKT-ZBATIMI**

Titulli i Projektit  
**RIKONSTRUKSIONI I PALLATIT TË SPORTIT, GJIROKASTËR**



PROJEKTUES:  
**"4K PPF"**  
Licensë N.6984

ARK. FATRI PETKU	liç. A-1166/2
ING. BEKHET ÇOBANI	liç. K-0383/5
ING. ENKELEDA DOKLE	liç. K-1075/3
ING. NDUE GJACI	liç. A.0031/4
ING. MIRA GOLEMI	liç. E.0751/2
ING. FERDINAND GERMENJI	

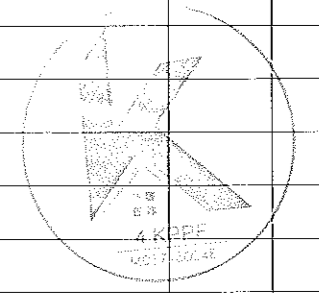

Kapitulli  
**PROJEKTI ELEKTRIK**

Titulli i Vizatimit  
**INSTALIMET ELEKTRIKE**

Shkalla  
1:250

Nr. i Fletës  
**E-23**

Shenim:



# SEMA E PANELVE ELEKTRIKE

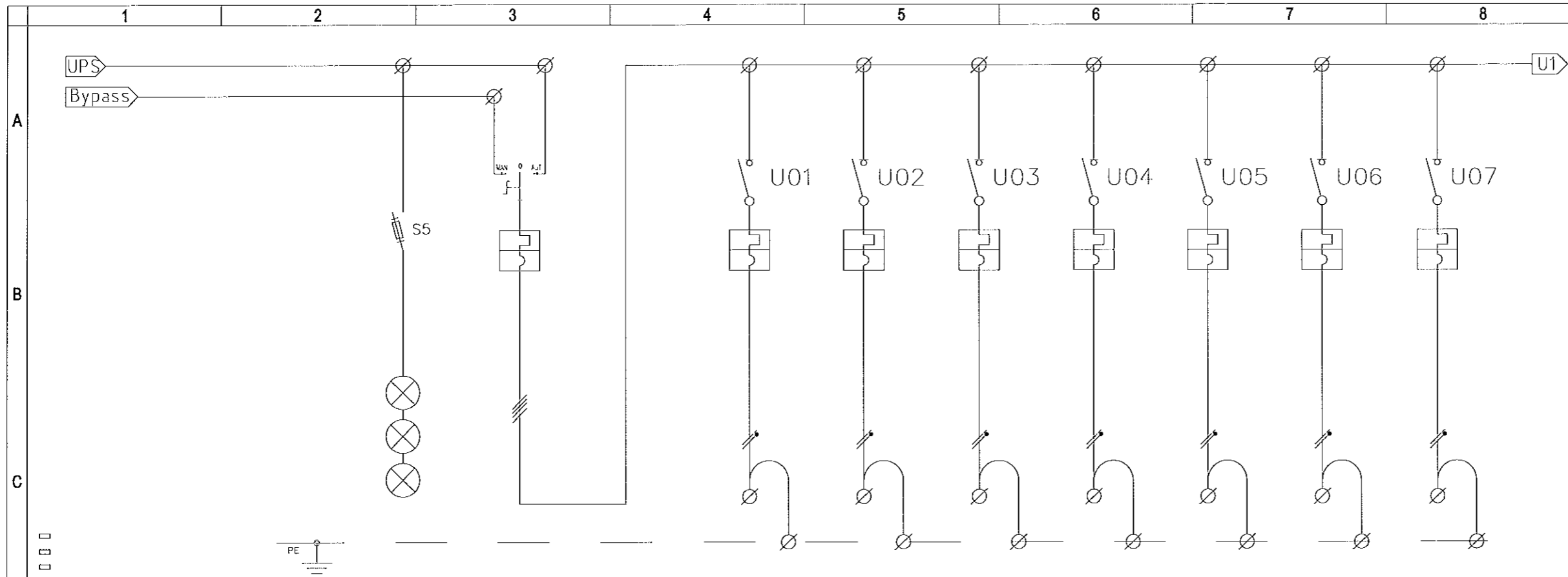

D	PERSHKRIMI		Llamba Sinjalizimi	Seleksionues UPS 6kVA	Furnizimi i Rack	Sistemi Intrusion	Sistemi CCTV	Sistemi Fire Alarm	Sistemi pikeve	Rock 2	Disable Unit
	LLOJI	POLE N°									
E	AUTOMAT DHE SIGURESA	RRYME NOM (In)	(A: 2)	16	16	16	16	16	16	16	10
		Isc.	(kA: 10)	6	6	6	6	6	6	6	6
		RL.MAGN LLOJI	(A: 2)	16	C	C	C	C	C	C	C
		RL.DIFF. KALIBRIMI	(A: )								
		KONTAKTOR	LLOJI								
E	RELE TERMIKE	LLOJI									
		FUSHA: E REG.	(A: )								
E	KLEMERIA										
	SEKSIONI	(mm <sup>2</sup> )	5x2.5	3x2.5	3x2.5	3x2.5	3x2.5	3x2.5	3x2.5	3x2.5	3x1.5
	LLOJI: KABELLIT		FROR	FROR	FROR	FROR	FROR	FROR	FROR	FROR	FROR

5			
4			
3			
2			
1		Ing. M.GOLEMI	Ing. M.GOLEMI
REV	PERSHKRIMI	VIZATOI	KONTROLLOI

PANELI	TITULLI	Erriditeletes
PE-00/01	Paneli Elektrik PE-00/01	E-13
	Projekt Zhvillimi	N° I faqes 13

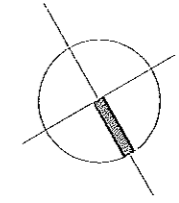

Porositës  
**BASHKIA GJIROKASTËR**

Faza  
**PROJEKT-ZBATIMI**

Titulli i Projektit  
**RIKONSTRUKSIONI I PALLATIT TË SPORTIT, GJIROKASTËR**



PROJEKTUES:  
**"4K PPF"**  
Licensë N.6984

ARK. PATRI PETXU	liç. A-1166/2
ING. BEKHET ÇOBANI	liç. K-0383/5
ING. ENKELEDA DOKLE	liç. K-1075/3
ING. NDUE GJACI	liç. A.0031/4
ING. MIRA GOLEMI	liç. E.0751/2
ING. FERDINAND GERMEJ	

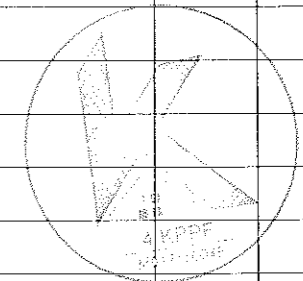

Kapitulli  
**PROJEKTI ELEKTRIK**

Titulli i Vizatimit  
**INSTALIMET ELEKTRIKE**

Shkalla	Nr. i Fletës
1:250	<b>E-25</b>
Shenim:	

# SEMA E PANELVE ELEKTRIKE

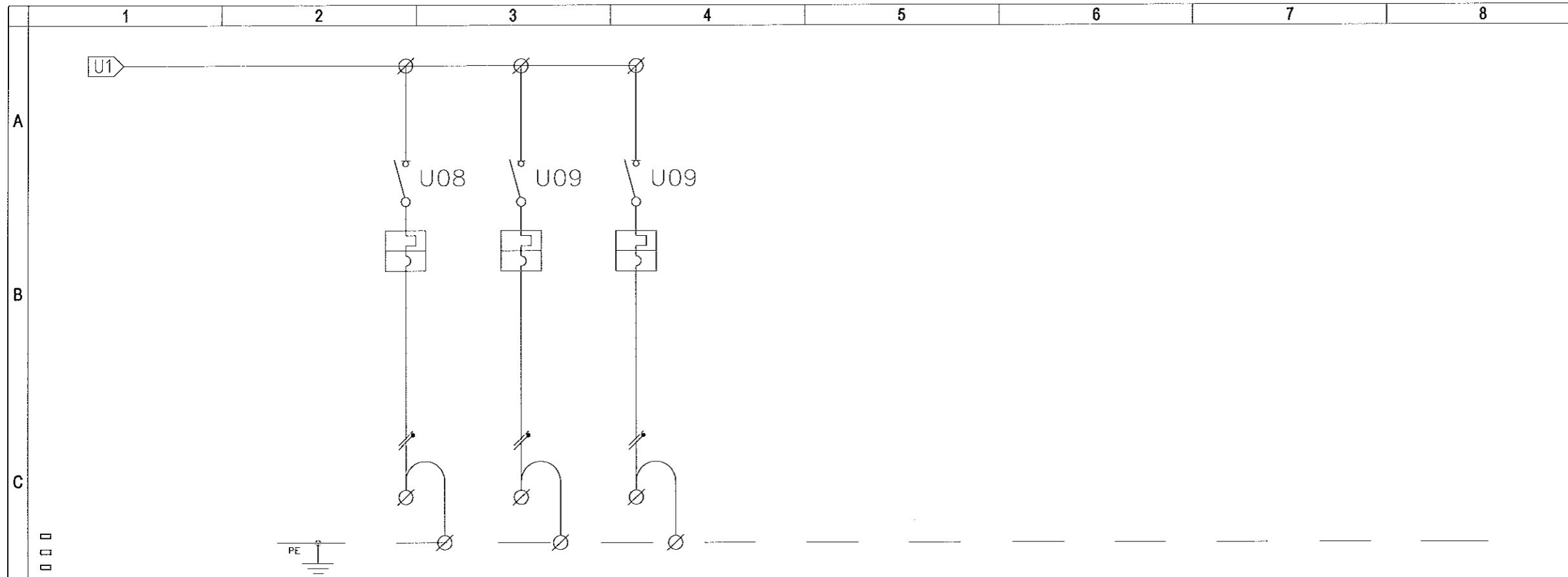
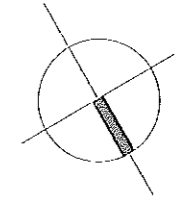

PERSHKRIMI		Rack 3 CCTV	Rack 3 Audio	Rezerve							
AUTOMAT DHE SIGURESA	LLOJI										
	POLE N°	1P+N	1P+N	1P+N							
	RRYME NOM (In)	(A: 16	16	16							
	Isc.	(kA: 6	6	6							
	RL.TERM. KALIBRIMI	(A: 16	16	16							
KONTAKTOR	LLOJI										
	POLE x RRYME	(A:									
RELE TERMIKE	LLOJI										
	FUSHA: E REG.	(A:									
KLEMERIA											
SEKSIONI		(mm <sup>2</sup> ): 3x2.5	3x2.5								
LLOJI: I: KABELLIT			FROR	FROR							

5											
4											
3											
2											
1											
REV	PERSHKRIMI		VIZATOI	KONTROLLOI							

Porositës  
**BASHKIA GJIROKASTËR**

Faza  
**PROJEKT-ZBATIMI**

Titulli i Projektit  
**RIKONSTRUKSIONI I PALLATIT TË SPORTIT, GJIROKASTËR**

	PROJEKTUES: <b>"4K PPF"</b> Licensë N.6984	
	ARK. FATRI PETKU	Id. A-1166/2
ING. BEKHET ÇOBANI	Id. K-0383/5	
ING. ENKELEDA DOKLE	Id. K-1075/3	
ING. NDUE GJACI	Id. A.0031/4	
ING. MIRA GOLEMI	Id. E.0751/2	<i>Hoy</i>
ING. FERDINAND GERMEŇI		

Kapitulli  
**PROJEKTI ELEKTRIK**

Titulli i Vizatimit  
**INSTALIMET ELEKTRIKE**

Shkalla  
1:250

Nr. i Fletës  
**E-26**

Shenim:  
14

PANELI	TITULLI	Emri/Idetetes
PE-00/01	Paneli Elektrik PE-00/01	E-13
	Projekt Zhvillimi	Nr. i faqes 14

# SEMA E PANELVE ELEKTRIKE

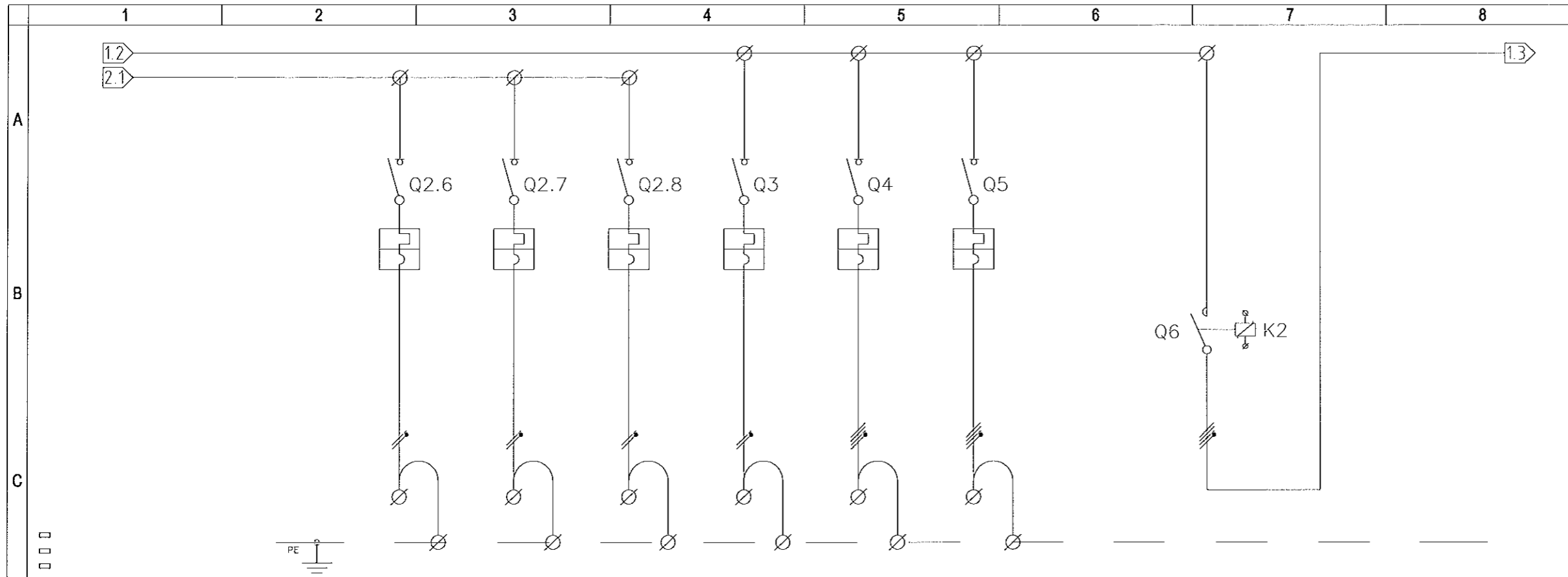
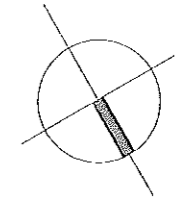

D	PERSHKRIMI	Emergjencia EM/01		Rezerve		Rezerve		Rezerve		Pompa mbrojtjes kundra zjarrit 1	Pompa mbrojtjes kundra zjarrit 2	NDARESI RRJET-GEN
		LLOJI	POLE N'	RRYME NOM (In)	Isc.	RL.TERM. KALIBRIMI	RL.MAGN. LLOJI	RL.DIFF. KALIBRIMI				
E	AUTOMAT DHE SIGURESA	LLOJI	1P+N	10	6	10	C					
		POLE N'	1P+N	16	6	C						
		RRYME NOM (In)	(A)	10	16	16	16	16	16	16	16	
		Isc.	(kA)	6	6	6	6	6	6	6	6	
		RL.TERM. KALIBRIMI	(A)	10	16	16	16	16	16	16	16	
E	KONTAKTOR	LLOJI										
		POLE x RRYME	(A)									3x32
E	RELE TERMIKE	LLOJI										
		FUSHA E REG.	(A)									
F	KLEMERIA											
	SEKSIONI	(mm <sup>2</sup> )	FROR			FROR		FG70M1		FG70M1		
	LLOJI I KABELLIT	(mm <sup>2</sup> )	3x1.5			3x2.5		5x2.5		5x2.5		

5			
4			
3			
2			
1		Ing. M.GOLEMI	Ing. M.GOLEMI
REV	PERSHKRIMI	VIZATOI	KONTROLLOI

PANELI	TITULLI	Enri i fletes
PE-00/02	Paneli Elektrik PE-00/02	E-13
	Projekt Zhvillimi	Nr i faqes 04

Porositës  
**BASHKIA GJIROKASTËR**

Faza  
**PROJEKT-ZBATIMI**

Titulli i Projektit  
**RIKONSTRUKSIONI I PALLATIT TË SPORTIT, GJIROKASTËR**

PROJEKTUES:  
**"4K PPF"**  
Licensë N.6984

ARK. FATRI PETKU	liç. A-1166/2
ING. BEKHET ÇOBANI	liç. K-0383/5
ING. ENKELEDA DOKLE	liç. K-1075/3
ING. NDUE QJACI	liç. A.0031/4
ING. MIRA GOLEMI	liç. E.0751/2
ING. FERDINAND GERMEJZI	

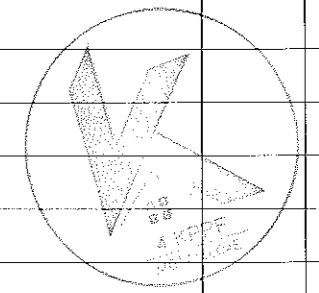

Kapitulli  
**PROJEKTI ELEKTRIK**

Titulli i Vizatimit  
**INSTALIMET ELEKTRIKE**

Shkalla	Nr. i Fletës
1:250	E-27

Shenim:

# SEMA E PANELVE ELEKTRIKE

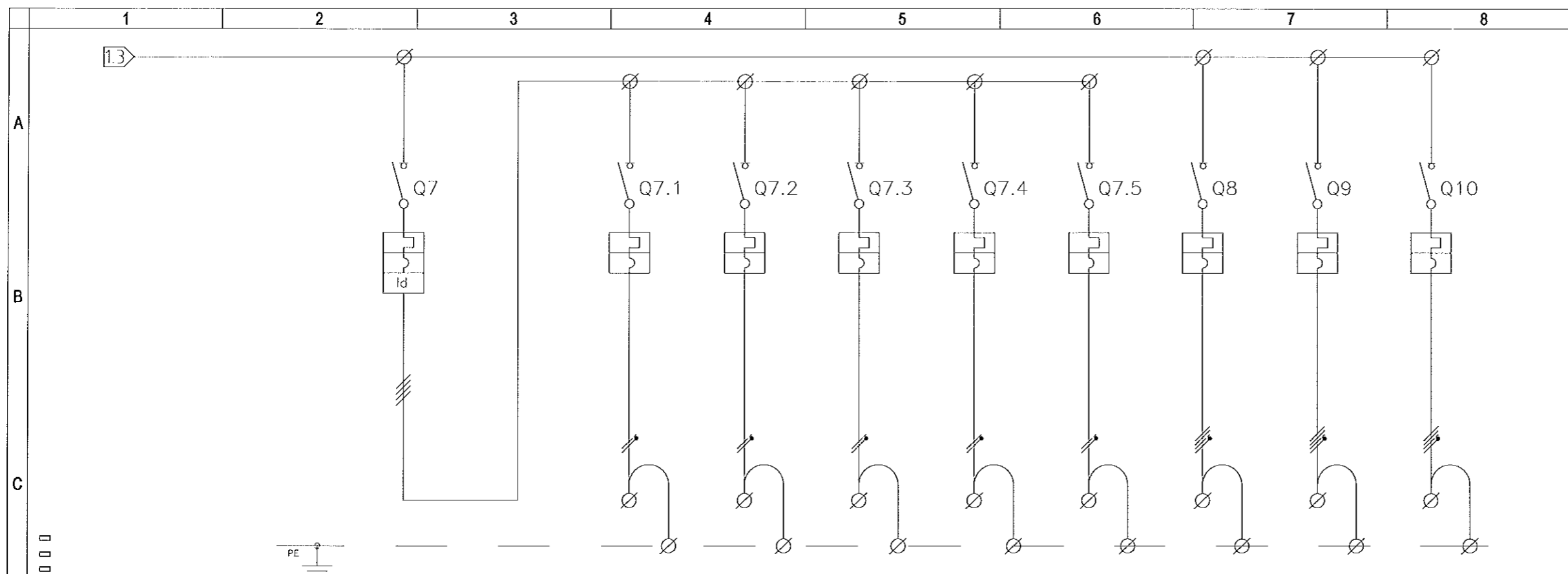
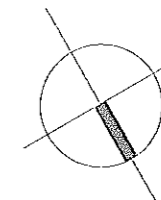

D	PERSHKRIMI	Automati Kryesore Ndricimi		Priza P/01	Priza P/02	Priza P/03	Rezerve	Rezerve	Pompa e trajtimit te ujit 1	Pompa e trajtimit te ujit 1	Rezerve
		LLOJI	POLE N'	RRYME NOM. (In)	Isc.	RL.TERM. KALIBRIMI	RL.MAGN. LLOJI	RL.DIFF. KALIBRIMI			
E	AUTOMAT DHE SIGURESA	POLE N'	3P+N	25	6	6	6	6	6	6	6
		RRYME NOM. (In)	(A)	25	(kA)	6	6	6	6	6	6
		Isc.	(kA)	6		6	6	6	6	6	6
		RL.TERM. KALIBRIMI	(A)	25		16	16	16	16	16	16
		RL.MAGN. LLOJI		C		C	C	C	C	C	C
		RL.DIFF. KALIBRIMI	(A)	0.03							
E	KONTAKTOR	LLOJI									
		POLE x RRYME	(A)								
E	RELE TERMIKE	LLOJI									
		FUSHA E REG.	(A)								
E	KLEMERIA										
	SEKSIONI	(mm <sup>2</sup> )			FROR	FROR	FROR		FROR	FROR	
	LLOJI I KABELLIT	(mm <sup>2</sup> )			3x2.5	3x2.5	3x2.5		5x2.5	5x2.5	

5			
4			
3			
2			
1		Ing. M.GOLEMI	Ing. M.GOLEMI
REV	PERSHKRIMI	VIZATOI	KONTROLLOI

PANELI	TITULLI	Emri i fletes
PE-00/02	Paneli Elektrik PE-00/02	E-13
	Projekt Zhvillimi	Nr. i faqes
		05

Porositës  
**BASHKIA GJIROKASTËR**

Faza  
**PROJEKT-ZBATIMI**

Titulli i Projektit  
**RIKONSTRUKSIONI I PALLATIT TË SPORTIT, GJIROKASTËR**



PROJEKTUES:  
**"4K PPF"**  
Licensë N.6984

ARK. FATRI PETKU	liç. A-1166/2
ING. BEKHET ÇOBANI	liç. K-0383/5
ING. ENKELEDA DOKLE	liç. K-1075/3
ING. NDUE GJACI	liç. A.0031/4
ING. MIRA GOLEMI	liç. E.0751/2
ING. FERDINAND GËRMENJI	

Kapitulli  
**PROJEKTI ELEKTRIK**

Titulli i Vizatimit  
**INSTALIMET ELEKTRIKE**

Shkalla  
1:250

Nr. i Fletës  
**E-28**

Shenim:

# SEMA E PANELVE ELEKTRIKE

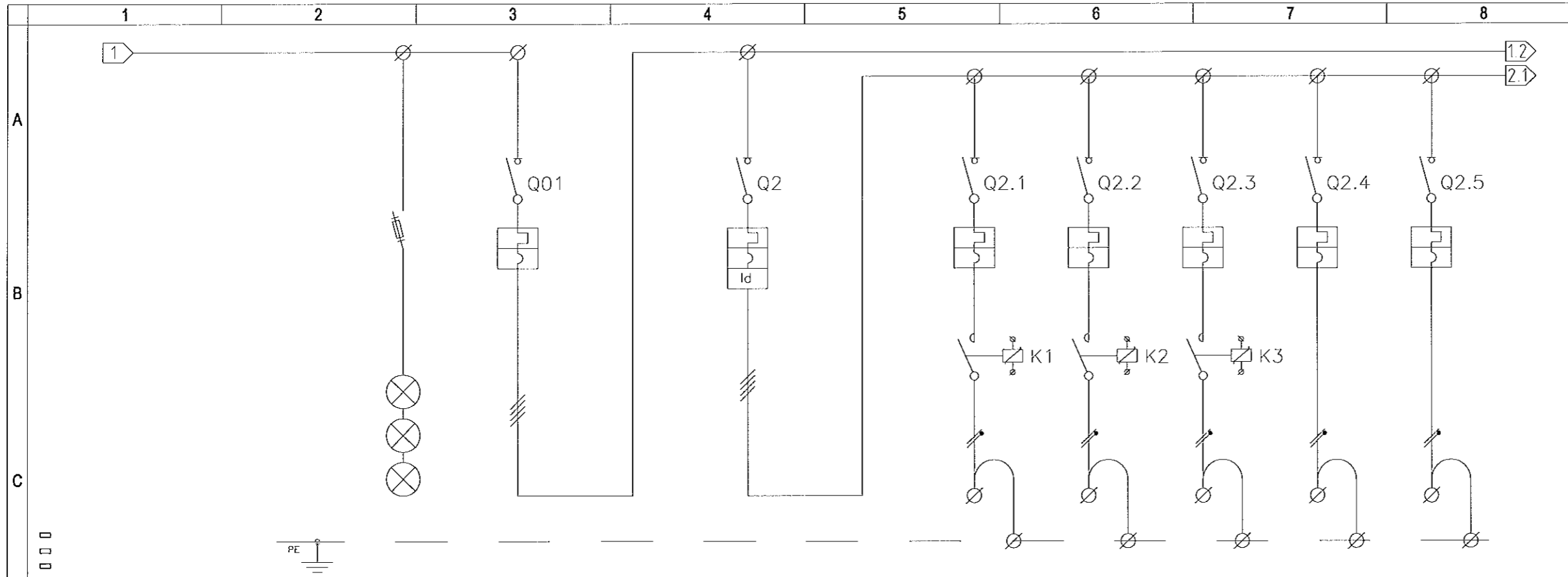
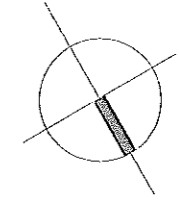

D	PERSHKRIMI		Llamba Sinjalizimi	Automati Kryesore PE- FUSHA SPORTIT	Automati Kryesore	Ndricimi L/01	Ndricimi L/02	Ndricimi L/03	Ndricimi L/04	Priza G/01	
	LLOJI	POLE N'									
D	AUTOMAT DHE SIGURESA	RRYME NOM (In)	(A)	2	40	25	10	10	10	10	16
		Isc.	(kA)	6	6	6	6	6	6	6	6
		RL.TERM. KALIBRIMI	(A)	2	40	25	10	10	10	10	16
		RL.MAGN. LLOJI			C	C	C	C	C	C	C
		RL.DIFF. KALIBRIMI	(A)			0.03					
E	KONTAKTOR	LLOJI				Kontaktor	Kontaktor	Kontaktor			
		POLE x RRYME	(A)				16A	16A	16A		
E	RELE TERMIKE	LLOJI									
		FUSHA E REG.	(A)								
E	KLEMERIA										
	SEKSIONI	(mmD)		5x10		FROR	FROR	FROR	FROR	FROR	
	LLOJI I KABELLIT	(mmD)		FG70R		3x1.5	3x1.5	3x1.5	3x1.5	3x2.5	

5			
4			
3			
2			
1		Inj. M.GOLEMI	Inj. M.GOLEMI
REV	PERSHKRIMI	VIZATOI	KONTROLLOI

PANELI	TITULLI	Enri i fletes
FUSHA SPORTIVE	Paneli Elektrik FUSHA SPORTIVE	E-13
	Projekt Zhvillimi	Nr i faqes 03

Porositës  
**BASHKIA GJIROKASTËR**

Faza  
**PROJEKT-ZBATIMI**

Titulli i Projektit  
**RIKONSTRUKSIONI I PALLATIT TË SPORTIT, GJIROKASTËR**



PROJEKTUES:  
**"4K PPF"**  
Licensë N.6984

ARK. FATRI PETKU	Iq. A-1166/2
ING. BEKHET ÇOBANI	Iq. K-0383/5
ING. ENKELEDA DOKLE	Iq. K-1075/3
ING. NDUE GJACI	Iq. A.0031/4
ING. MIRA GOLEMI	Iq. E.0751/2
ING. FERDINAND GERMEŇI	

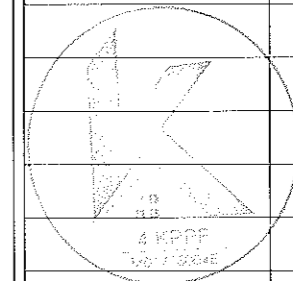

Kapitulli  
**PROJEKTI ELEKTRIK**

Titulli i Vizatimit  
**INSTALIMET ELEKTRIKE**

Shkalla  
1:250

Nr. i Fletës  
**E-29**

Shenim:



# SEMA E PANELVE ELEKTRIKE

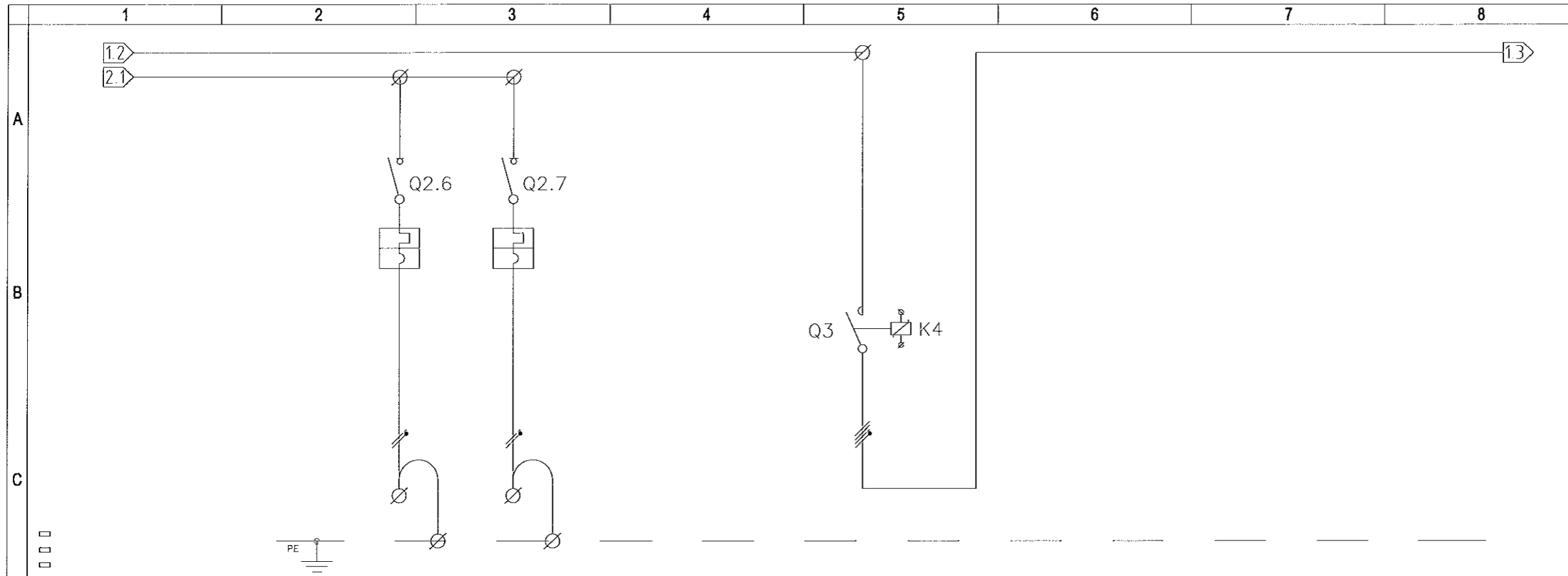
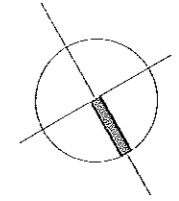

PERSHKRIMI		Rezerve	Rezerve		NDARESI RRJET--GEN					
AUTOMAT DHE SIGURESA	LLOJI									
	POLE N°		1P+N	1P+N						
	RRYME NOM (In) (A)		16	16						
	Isc. (kA)		6	6						
	RL.TERM. KALIBRIMI (A)		16	16						
	RL.MAGN. LLOJI		C	C						
KONTAKTOR	LLOJI									
	POLE x RRYME (A)				3x32					
RELE TERMIKE	LLOJI									
	FUSHA E REG. (A)									
KLEMERIA										
SEKSIONI (mmD)										
LLOJI I KABELLIT (mmD)										

5			
4			
3			
2			
1		Inj. M.GOLEMI	Inj. M.GOLEMI
REV	PERSHKRIMI	VIZATOI	KONTROLLOI

PANELI	TITULLI	Enri i fletes
FUSHA SPORTIVE	Paneli Elektrik FUSHA SPORTIVE	E-13
	Projekt Zhvillimi	Nr i faqes 04

Porositës  
**BASHKIA GJIROKASTËR**

Faza  
**PROJEKT-ZBATIMI**

Titulli i Projektit  
**RIKONSTRUKSIONI I PALLATIT TË SPORTIT, GJIROKASTËR**

	PROJEKTUES: <b>"4K PPF"</b> Licensë N.6984
ARK. PATRI PETKU	liç. A-1166/2
ING. BEKHET ÇOBANI	liç. K-0383/5
ING. ENKELEDA DOKLE	liç. K-1075/3
ING. NDUE GJACI	liç. A.0031/4
ING. MIRA GOLEMI	liç. E.0751/2 <i>Heg</i>
ING. FERDINAND GERMENJI	

Kapitulli  
**PROJEKTI ELEKTRIK**

Titulli i Vizatimit  
**INSTALIMET ELEKTRIKE**

Shkalla  
1:250

Nr. i Fletës  
**E-30**

Shenim:

# SEMA E PANELVE ELEKTRIKE

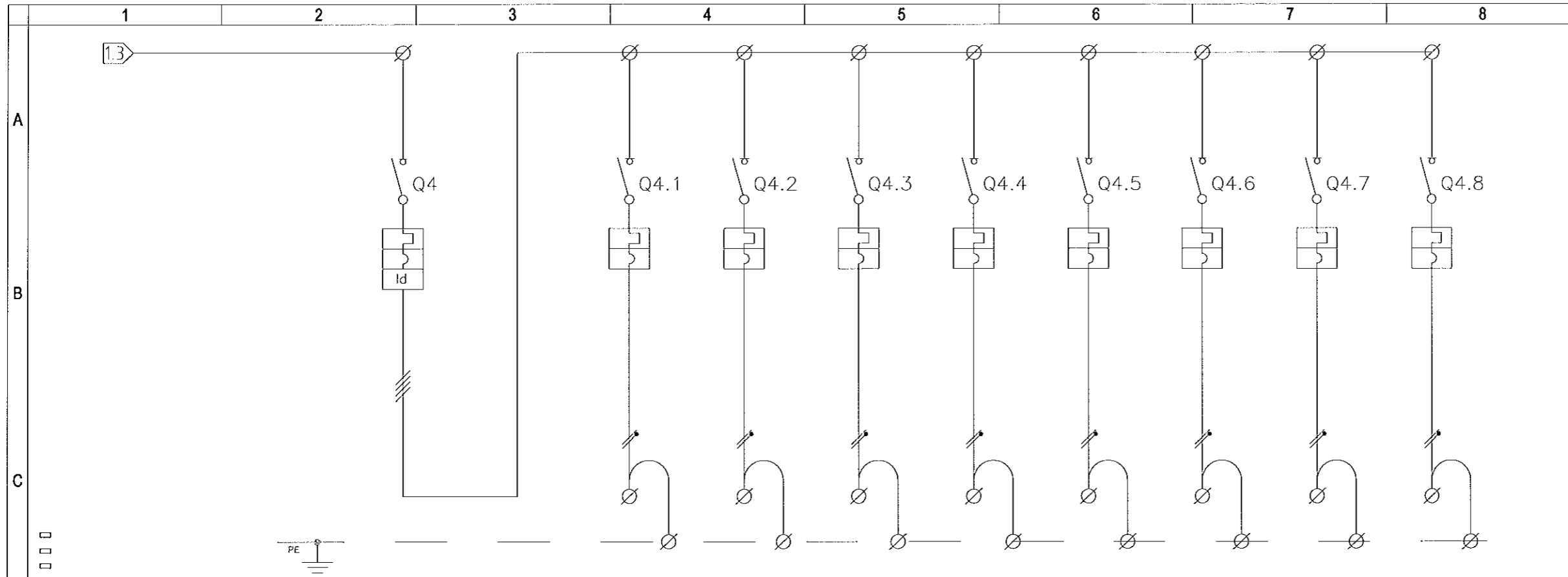
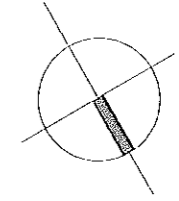

D	PERSHKRIMI	Automati Kryesore		Priza P/01	Priza P/02	Ngrohësi i Ajerit 1	Ngrohësi i Ajerit 1	Ngrohësi i Ajerit 2	Ngrohësi i Ajerit 3	Rezerve	Rezerve		
		LLOJI	POLE N°	RRYME NOM (In)	Isc.	RL TERM. KALIBRIMI	RL MAGN LLOJI	RL DIFF. KALIBRIMI					
D	AUTOMAT DHE SIGURESA	POLE N°	3P+N	25	6	16	16	32	32	32	32	25	32
		RRYME NOM (In)	(A)	25	6	16	16	32	32	32	32	25	32
		Isc.	(kA)	6	6	6	6	6	6	6	6	6	6
		RL TERM. KALIBRIMI	(A)	25	16	16	32	32	32	32	32	25	32
		RL MAGN LLOJI		C	C	C	C	C	C	C	C	C	C
		RL DIFF. KALIBRIMI	(A)	0.03									
E	KONTAKTOR	LLOJI											
		POLE x RRYME	(A)										
E	RELE TERMIKE	LLOJI											
		FUSHA E REG.	(A)										
E	KLEMERIA												
	SEKSIONI	(mm <sup>2</sup> )				FROR	FROR	FROR	FROR	FROR	FROR		
	LLOJI I KABELLIT	(mm <sup>2</sup> )				3x2.5	3x2.5	3x6	3x6	3x10	3x10		

F	REV	PERSHKRIMI	VIZATOI	KONTROLLOI
5				
4				
3				
2				
1			Ing. M.GOLEM	Ing. M.GOLEM

PANELI	TITULLI	Emri i fletës
FUSHA SPORTIVE	Paneli Elektrik FUSHA SPORTIVE	E-13
	Projekt Zhvillimi	Nr i faqes 05

Porositës  
**BASHKIA GJIROKASTËR**

Faza  
**PROJEKT-ZBATIMI**

Titulli i Projektit  
**RIKONSTRUKSIONI I PALLATIT TË SPORTIT, GJIROKASTËR**

**K**  
4K PPF CONSULTING  
MD1715004E

PROJEKTUES:  
**"4K PPF"**  
Licensë N.6984

ARK. PATRI PETKU	Iç. A-1166/2
ING. BEKHET ÇOBANI	Iç. K-0383/5
ING. ENKELEDA DOKLE	Iç. K-1075/3
ING. NDUE GJACI	Iç. A.0031/4
ING. MIRA GOLEMI	Iç. E.0751/2
ING. FERDINAND GERMENJI	

Kapitulli  
**PROJEKTI ELEKTRIK**

Titulli i Vizatimit  
**INSTALIMET ELEKTRIKE**

Shkalla  
1:250

Nr. i Fletës  
**E-31**

Shenim:

# SEMA E PANELVE ELEKTRIKE

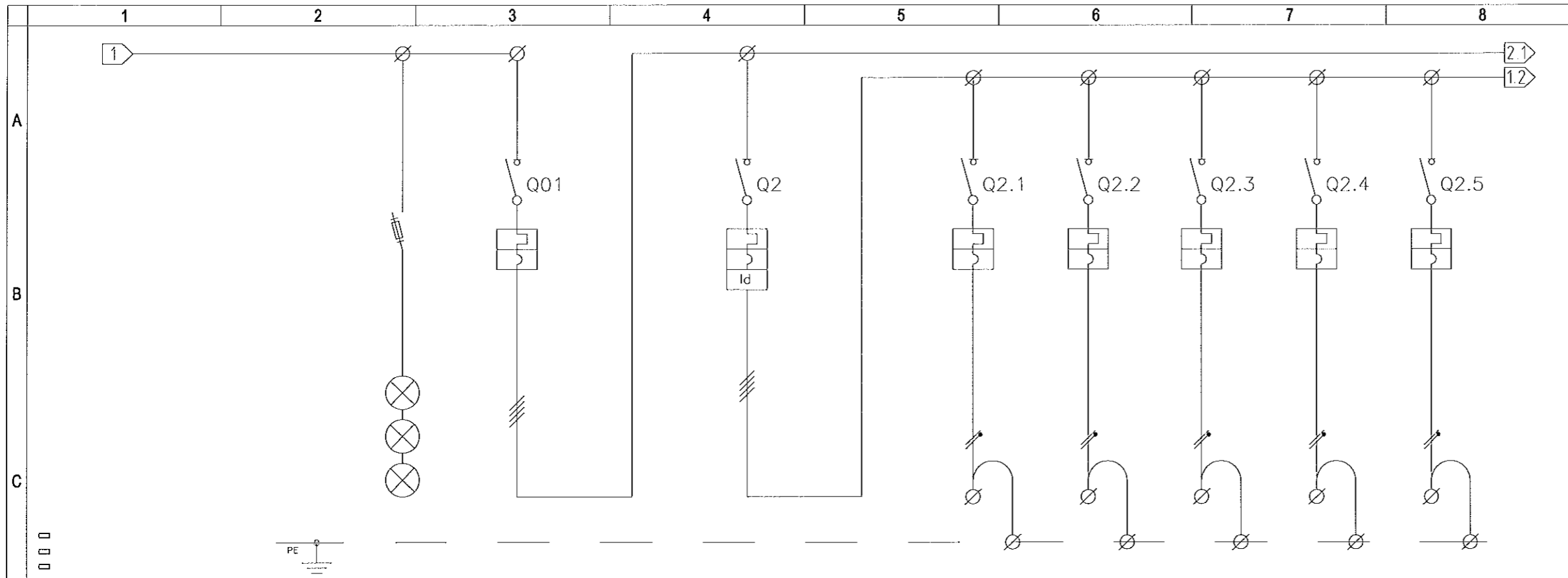

PERSHKRIMI	Llamba Sinjolicizimi	Automati Kryesore PE-01/01 Kati 1		Automati Kryesore		Ndricimi L/01	Ndricimi L/02	Ndricimi L/03	Ndricimi L/04	Ndricimi L/05	
		LLOJI	POLE N'	RRYME NOM (In)	Isc.	RL.TERM. KALIBRIMI	RL.MAGN. LLOJI	RL.DIFF. KALIBRIMI	LLOJI	POLE x RRYME	LLOJI
AUTOMAT DHE SIGURESA		3P+N	3P+N	20	6	10	10	10	10	10	10
		(A)	(A)	(kA)	(A)	(A)	(A)	(A)	(A)	(A)	(A)
		2	32	6	2	10	10	10	10	10	10
KONTAKTOR											
RELE TERMIKE											
KLEMERIA											
SEKSIONI	(mm <sup>2</sup> )		5x4			FROR	FROR	FROR	FROR	FROR	FROR
LLOJI I KABELLIT	(mm <sup>2</sup> )		FG70R			3x1.5	3x1.5	3x1.5	3x1.5	3x1.5	3x1.5

5										
4										
3										
2										
1										
REV	PERSHKRIMI		Ing. M.GOLEM:	Ing. M.GOLEM:	VIZATOI	KONTROLLODI	PANELI	TITULLI	Erri i fletes	N- i faqes
							PE-01/01	Paneli Elektrik PE-01/01	E-13	03
								Projekt Zhvillimi		

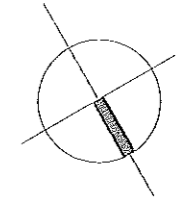

Porositës  
**BASHKIA GJIROKASTËR**

Faza  
**PROJEKT-ZBATIMI**

Titulli i Projektit  
**RIKONSTRUKSIONI I PALLATIT TË SPORTIT, GJIROKASTËR**



PROJEKTUES:  
**"4K PPF"**  
Licensë N.6984

ARK. PATRI PETKU	liç. A-1166/2
ING. BEXHET ÇOBANI	liç. K-0383/5
ING. ENKELEDA DOKLE	liç. K-1075/3
ING. NDUE GJACI	liç. A.0031/4
ING. MIRA GOLEMI	liç. E.0751/2
ING. FERDINAND GERMENJI	

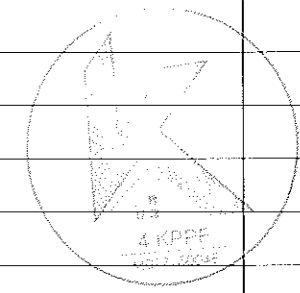

Kapitulli  
**PROJEKTI ELEKTRIK**

Titulli i Vizatimit  
**INSTALIMET ELEKTRIKE**

Shkalla	Nr. i Fletës
1:250	<b>E-32</b>
Shenim:	

# SEMA E PANELVE ELEKTRIKE

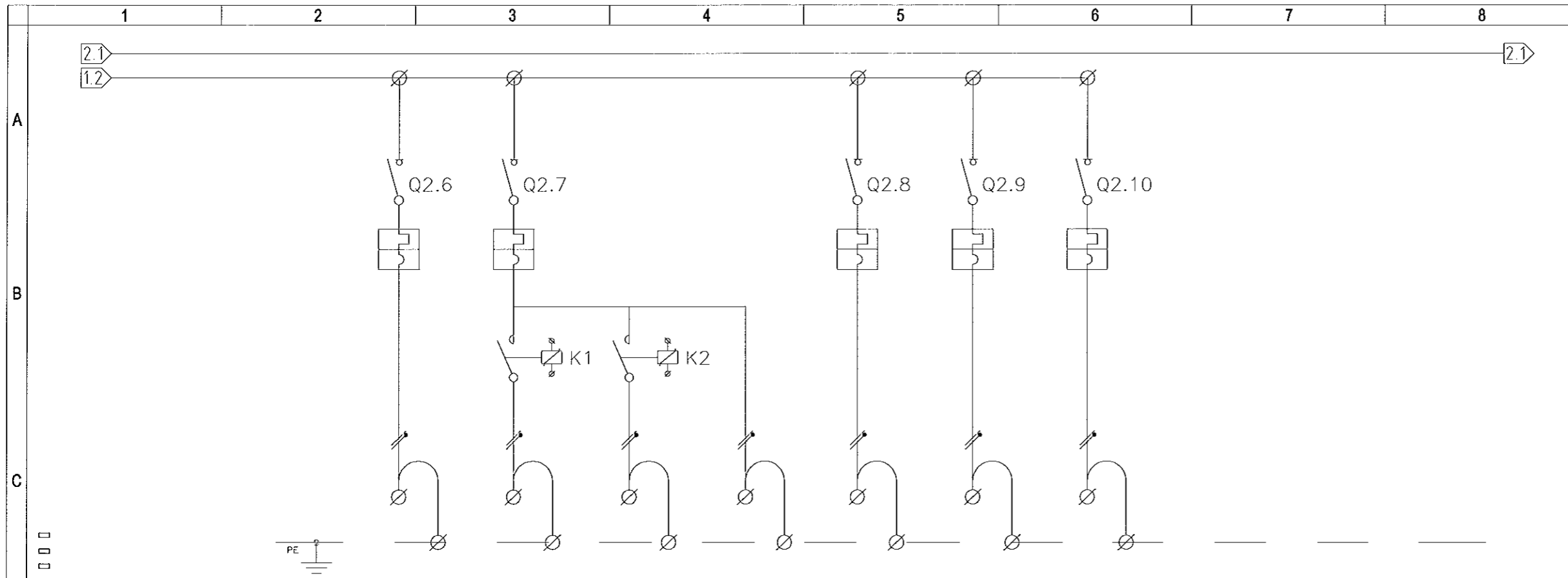
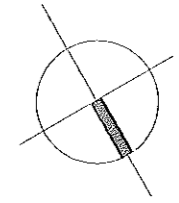

D	PERSHKRIMI		Ndricimi L/06	Ndricimi L/071	Ndricimi L/072	Ndricimi L/073	Ndricimi Emergjent EM/01	Rezerve	Rezerve			
	E	AUTOMAT DHE SIGURESA	LLOJI									
POLE N°				1P+N	1P+N		1P+N	1P+N	1P+N			
RRYME NOM (In) (A)				10	10		10	10	10			
Isc. (kA)				6	6		6	6	6			
RL.TERM. KALIBRIMI (A)				10	10		10	10	10			
RL.MAGN. LLOJI				C	C		C	C	C			
E	KONTAKTOR	LLOJI		Kontaktor	Kontaktor							
		POLE x RRYME (A)			16A	16A						
E	RELE TERMIKE	LLOJI										
		FUSHA E REG. (A)										
E	KLEMERIA											
	SEKSIONI (mmD)			FROR	FROR	FROR	FROR	FROR				
	LLOJI I KABELLIT (mmD)			3x1.5	3x1.5	3x1.5	3x1.5	3x1.5				

5												
4												
3												
2												
1												
REV	PERSHKRIMI											

	PANELI	TITULLI	Emri i fletes
	PE-01/01	Paneli Elektrik PE-01/01	E-13
		Projekt Zhvillimi	Nr i faqes 04

Porositës  
**BASHKIA GJIROKASTËR**

Faza  
**PROJEKT-ZBATIMI**

Titulli i Projektit  
**RIKONSTRUKSIONI I PALLATIT TË SPORTIT, GJIROKASTËR**



4K PPF CONSULTING  
NO1715004E

PROJEKTUES:  
**"4K PPF"**  
Licensë N.6984

ARK. FATRI PETKU	liç. A-1166/2	
ING. BEXHET ÇOBANI	liç. K-0383/5	
ING. ENKELEDA DOKLE	liç. K-1075/3	
ING. NDUE GJACI	liç. A.0031/4	
ING. MIRA GOLEMI	liç. E.0751/2	<i>HG</i>
ING. FERDINAND GERMEJTI		

Kapitulli  
**PROJEKTI ELEKTRIK**

Titulli i Vizatimit  
**INSTALIMET ELEKTRIKE**

Shkalla  
1:250

Nr. i Fletës  
**E-33**

Shenim:

# SEMA E PANELVE ELEKTRIKE

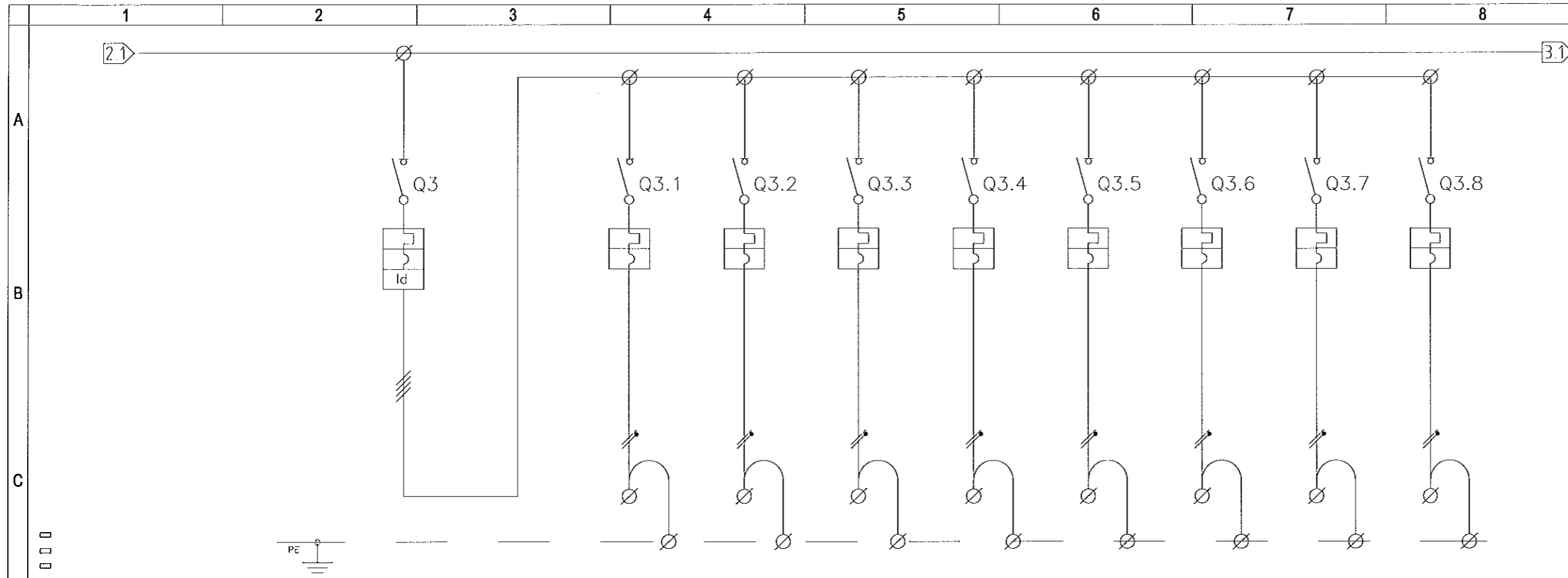

PERSHKRIMI	Automati Kryesore Fuqi		Priza G/01	Priza G/02	Priza G/03	Priza G/04	Priza G/05	Priza G/06	Rezerve	Rezerve	
	LLOJI	POLE N°	RRYME NOM (In)	Isc.	RL,TERM. KALIBRIMI	RL,MAGN. LLOJI	RL,DIFF. KALIBRIMI	LLOJI	POLE x RRYME	LLOJI	FUSHA E REG.
AUTOMAT DHE SIGURESA	3P+N	(A)	25	(kA)	6	6	6	6	6	6	6
	1P+N	(A)	16	(A)	25	16	16	16	16	16	16
	1P+N	(A)	16	(A)	0.03	C	C	C	C	C	C
KONTAKTOR											
RELE TERMIKE											
KLEMERIA											
SEKSIONI	(mm <sup>2</sup> )		FROR		FROR		FROR		FROR		FROR
LLOJI I KABELIT	(mm <sup>2</sup> )		3x2.5		3x2.5		3x2.5		3x2.5		3x2.5

5			
4			
3			
2			
1		Ing. M.GOLEM	Ing. M.GOLEM
REV	PERSHKRIMI	VIZATOI	KONTROLLOI

PANELI	TITULLI	Enri i fletes
PE-01/01	Paneli Elektrik PE-01/01	E-13
	Projekt Zhvillimi	N° i faqes 05

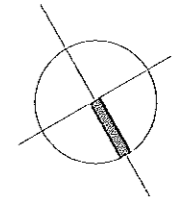

Porositës  
**BASHKIA GJIROKASTËR**

Faza  
**PROJEKT-ZBATIMI**

Titulli i Projektit  
**RIKONSTRUKSIONI I PALLATIT TË SPORTIT, GJIROKASTËR**



PROJEKTUES:  
**"4K PPF"**  
Licensë N.6984

ARK. FATRI PETKU	liç. A-1166/2
ING. BEXHET ÇOBANI	liç. K-0383/5
ING. ENKELEDA DOKLE	liç. K-1075/3
ING. NDUE GJACI	liç. A.0031/4
ING. MIRA GOLEMI	liç. E.0751/2
ING. FERDINAND GERMEJZI	

Kapitulli  
**PROJEKTI ELEKTRIK**

Titulli i Vizatimit  
**INSTALIMET ELEKTRIKE**

Shkalla	Nr. i Fletës
1:250	<b>E-34</b>
Shenim:	

# SEMA E PANELVE ELEKTRIKE

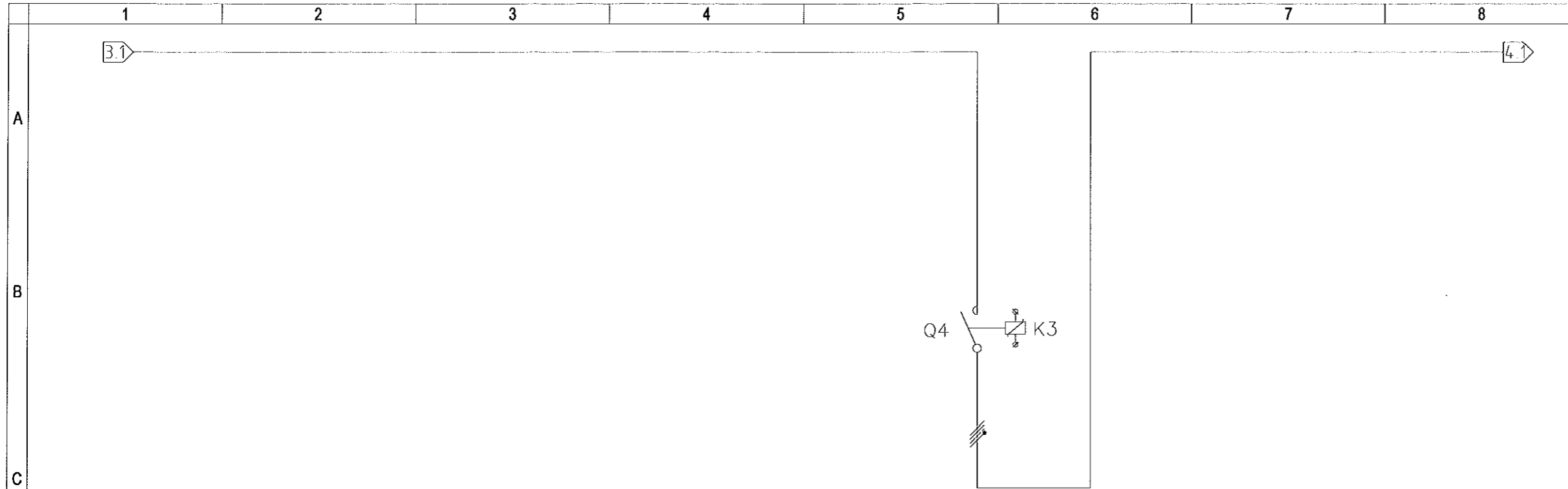
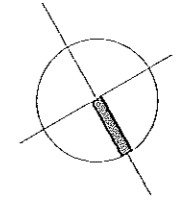

D	PERSHKRIMI		NDARESI RRJET-GEN
E	AUTOMAT DHE SIGURESA	LLOJI	
		POLE N'	
		RRYME NOM (In) (A)	
		Isc. (kA)	
		RL.TERM. KALBRIMI (A)	
		RL.MAGN LLOJI	
KONTAKTOR	LLOJI		
	POLE x RRYME (A)	3x32	
RELE TERMIKE	LLOJI		
	FUSHA E REG. (A)		
KLEMERIA			
SEKSIONI	(mmD)		
LLOJI I KABELLIT	(mmD)		

5							
4							
3							
2							
1							
REV	PERSHKRIMI						

	PANELI	TITULLI	Emri i fletes
	PE-01/01	Paneli Elektrik PE-01/01	E-13
			Nr i faqes
		Projekt Zhvillimi	06

Porositës  
**BASHKIA GJIROKASTËR**

Faza  
**PROJEKT-ZBATIMI**

Titulli i Projektit  
**RIKONSTRUKSIONI I PALLATIT TË  
SPORTIT, GJIROKASTËR**

 4K PPF CONSULTING MD1715004E	PROJEKTUES: <b>"4K PPF"</b> Licensë N.6984
ARK. FATRI PETKU	liç. A-1166/2
ING. BEKHET ÇOBANI	liç. K-0383/5
ING. ENKELEDA DOKLE	liç. K-1075/3
ING. NDUE GJACI	liç. A.0031/4
ING. MIRA GOLEMI	liç. E.0751/2
ING. FERDINAND GERMENJI	

Kapitulli  
**PROJEKTI ELEKTRIK**

Titulli i Vizatimit  
**INSTALIMET ELEKTRIKE**

Shkalla  
1:250

Nr. i Fletës  
**E-35**

Shenim:

# SEMA E PANELVE ELEKTRIKE

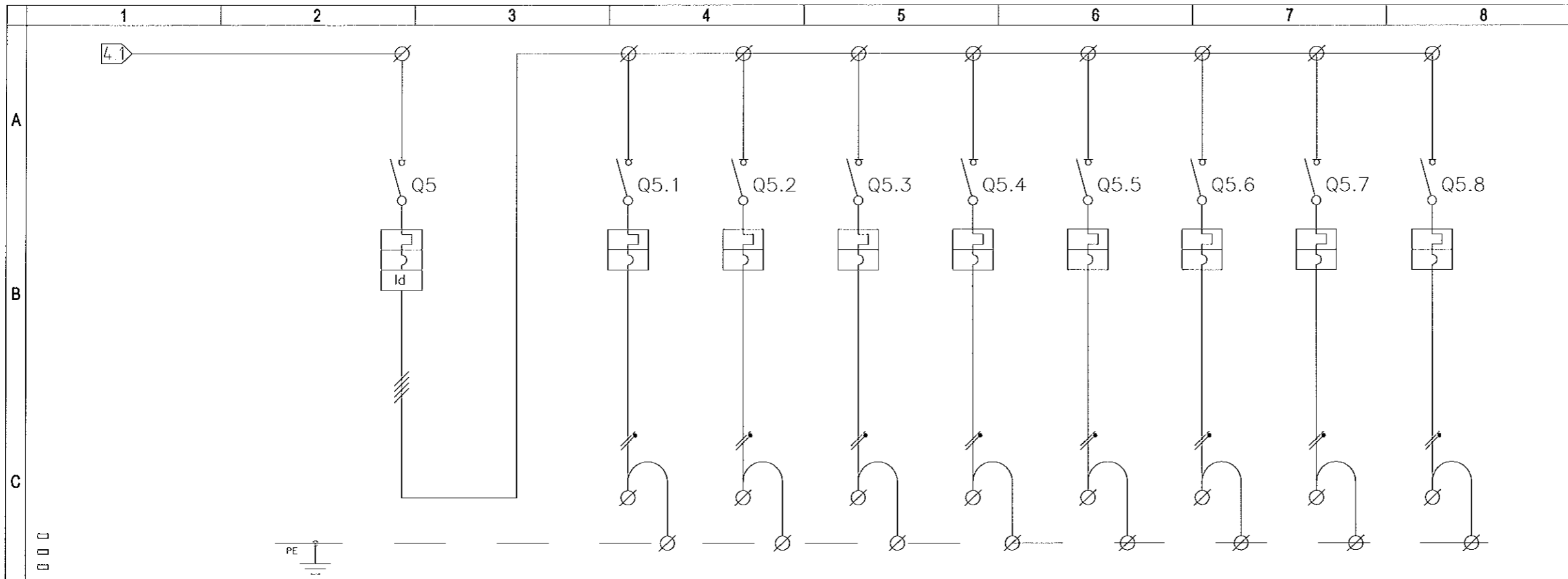
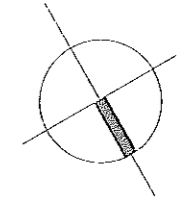

D	PERSHKRIMI	Automati Kryesore Fuqi		Priza P/01	Priza P/02	Priza P/03	Priza P/04	Priza P/05	Priza P/06	Priza P/07	Rezerve		
		LLOJI	POLE N°	RRYME NOM (In)	Isc.	RL.TERM. KAUBRIMI	RL.MAGN. LLOJI	RL.DIFF. KAUBRIMI	LLOJI	POLE x RRYME	LLOJI	FUSHA E REG.	
E	AUTOMAT DHE SIGURESA	POLE N°	3P+N	1P+N	1P+N	1P+N	1P+N	1P+N	1P+N	1P+N	1P+N	1P+N	
		RRYME NOM (In)	(A)	25	16	16	16	16	16	16	16	16	16
		Isc.	(kA)	6	6	6	6	6	6	6	6	6	6
		RL.TERM. KAUBRIMI	(A)	25	16	16	16	16	16	16	16	16	16
		RL.MAGN. LLOJI		C	C	C	C	C	C	C	C	C	C
		RL.DIFF. KAUBRIMI	(A)	0.03									
E	KONTAKTOR	LLOJI											
		POLE x RRYME	(A)										
E	RELE TERMIKE	LLOJI											
		FUSHA E REG.	(A)										
E	KLEMERIA												
	SEKSIONI	(mmD)		FROR	FROR	FROR	FROR	FROR	FROR	FROR			
	LLOJI I KABELLIT	(mmD)		3x2.5	3x2.5	3x2.5	3x2.5	3x2.5	3x2.5	3x2.5			

5			
4			
3			
2			
1		Ing. M.GOLEMI	Ing. M.GOLEMI
REV	PERSHKRIMI	VIZATOI	KONTROLLOI

PANELI	TITULLI	Erri i fletes
PE-00/01	Paneli Elektrik PE-01/01	E-13
	Projekt Zhvillimi	Nr i faqes 07

Porositës  
**BASHKIA GJIROKASTËR**

Faza  
**PROJEKT-ZBATIMI**

Titulli i Projektit  
**RIKONSTRUKSIONI I PALLATIT TË SPORTIT, GJIROKASTËR**

**PROJEKTUES:**  
**"4K PPF"**  
Licensë N.6984

ARK. PATRI PETKU	liç. A-1166/2
ING. BEKHET ÇOBANI	liç. K-0383/5
ING. ENKELEDA DOKLE	liç. K-1075/3
ING. NDUE GJACI	liç. A.0031/4
ING. MIRA GOLEMI	liç. E.0751/2
ING. FERDINAND GERMEŇI	

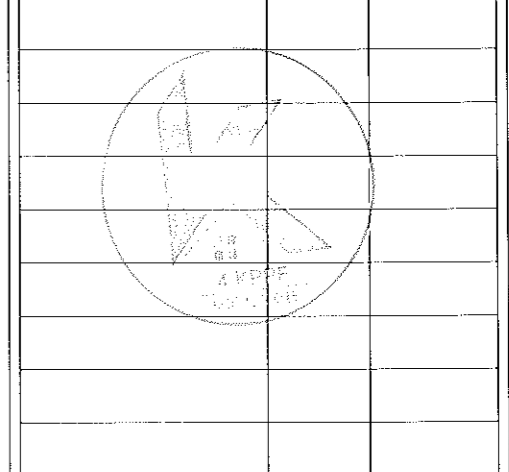

Kapitulli  
**PROJEKTI ELEKTRIK**

Titulli i Vizatimit  
**INSTALIMET ELEKTRIKE**

Shkalla	Nr. i Fletës
1:250	<b>E-36</b>
Shenim:	



# SEMA E PANELVE ELEKTRIKE

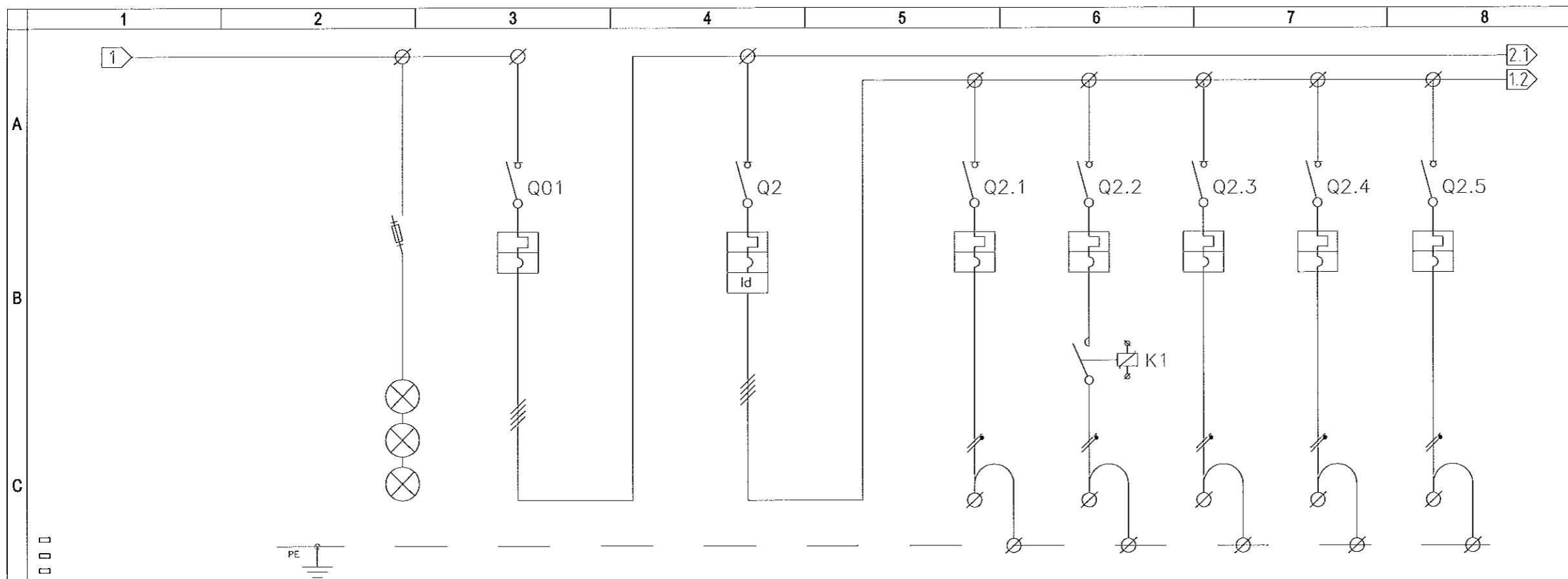
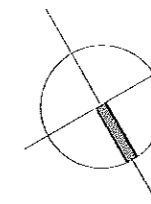

D	PERSHKRIMI	Llamba Sinjalizimi	Automati Kryesore PE-01/02 Kati 1		Automati Kryesore		Ndricimi L/01	Ndricimi Koridori L/02	Ndricimi L/03	Priza G/01	Priza G/02
			POLE N°	RRYME NOM (In)	Isc.	RL TERM. KALIBRIMI	RL MAGN. LLOJI	RL DIFF. KALIBRIMI	LLOJI	POLE x RRYME	LLOJI
E	AUTOMAT DHE SIGURESA	LLOJI									
		POLE N°	3P+N	3P+N	3P+N	1P+N	1P+N	1P+N	1P+N	1P+N	1P+N
		RRYME NOM (In)	(A) 2	(A) 40	(A) 20	(A) 10	(A) 10	(A) 10	(A) 16	(A) 16	(A) 16
		Isc.	(kA) 6	(kA) 6	(kA) 6	(kA) 6	(kA) 6	(kA) 6	(kA) 6	(kA) 6	(kA) 6
		RL TERM. KALIBRIMI	(A) 2	(A) 40	(A) 20	(A) 10	(A) 10	(A) 10	(A) 16	(A) 16	(A) 16
		RL MAGN. LLOJI		C	C	C	C	C	C	C	C
E	KONTAKTOR	LLOJI						Kontaktor			
		POLE x RRYME	(A)					16A			
E	RELE TERMIKE	LLOJI									
		FUSHA E REG.	(A)								
E	KLEMERIA										
	SEKSIONI	(mm <sup>2</sup> )	5x10			FROR	FROR	FROR	FROR	FROR	FROR
	LLOJI I KABELLIT	(mm <sup>2</sup> )	FG70R			3x1.5	3x1.5	3x1.5	3x2.5	3x2.5	

5				
4				
3				
2				
1		Ing. M.GOLEMI	Ing. M.GOLEMI	
REV	PERSHKRIMI	VIZATOI	KONTROLLOI	

PANELI	PE-01/02	TITULLI	Paneli Elektrik PE-01/02	Erri i fletes	E-13
				Nr i faqes	03
			Projekt Zhvillimi		

Porositës  
**BASHKIA GJIROKASTËR**

Faza  
**PROJEKT-ZBATIMI**

Titulli i Projektit  
**RIKONSTRUKSIONI I PALLATIT TË SPORTIT, GJIROKASTËR**

**PROJEKTUES:**  
**"4K PPF"**  
Licensë N.6984

ARK. PATRI PETKU	liç. A-1166/2
ING. BEKHET ÇOBANI	liç. K-0383/5
ING. ENKELEDA DOKLE	liç. K-1075/3
ING. NDUE GJACI	liç. A.0031/4
ING. MIRA GOLEMI	liç. E.0751/2
ING. FERDINAND GERMENJI	

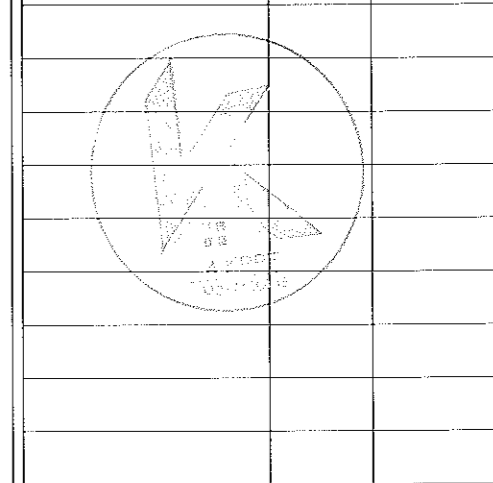

Kapitulli  
**PROJEKTI ELEKTRIK**

Titulli i Vizatimit  
**INSTALIMET ELEKTRIKE**

Shkalla  
1:250

Nr. i Fletës  
**E-37**

Shenim:

# SEMA E PANELVE ELEKTRIKE

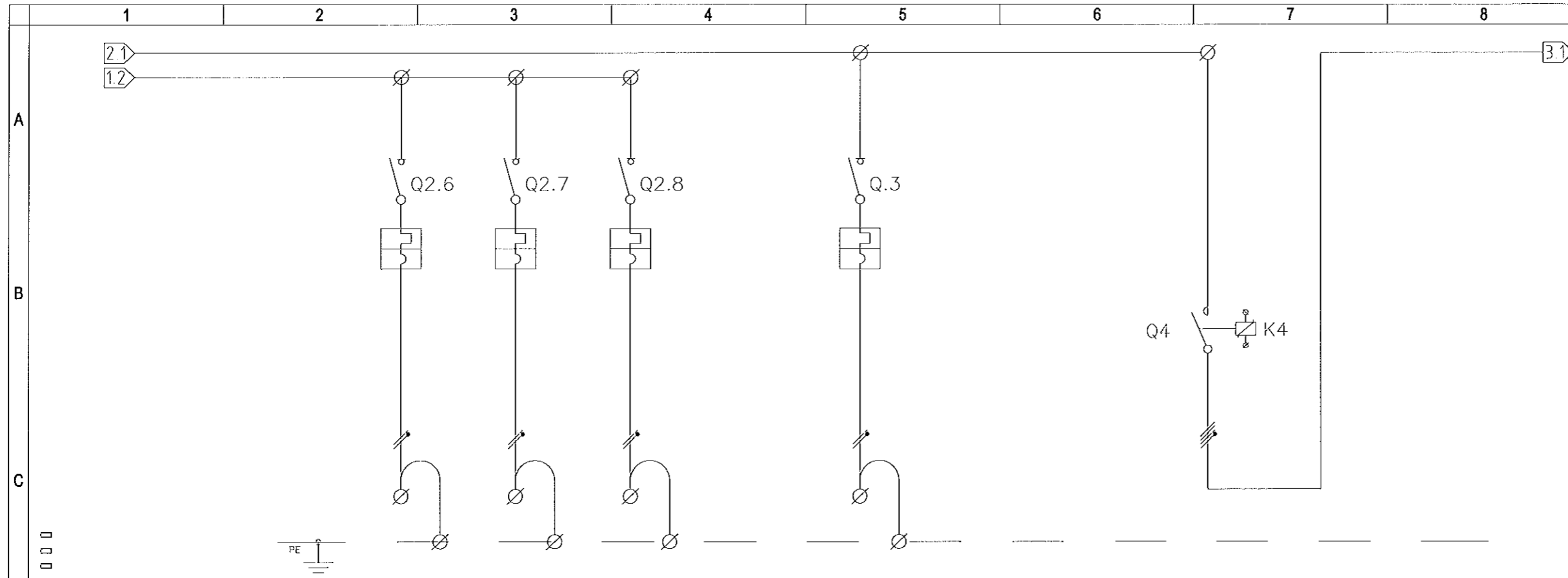

PERSHKRIMI	LLOJI	Ndricimi Emergjent EM/01	Rezerve	Rezerve	PE-INFO	NDARESI RRJET-GEN
AUTOMAT DHE SIGURESA	POLE N°	1P+N	1P+N	1P+N	3P+N	
	RRYME NOM (In) (A)	10	10	10	25	
	Isc. (kA)	6	6	6	6	
	RL,TERM, KALIBRIMI (A)	10	10	10	25	
	RL,MAGN, LLOJI	C	C	C	D	
KONTAKTOR	LLOJI					
	POLE x RRYME (A)					3x32
RELE TERMIKE	LLOJI					
	FUSHA E REG. (A)					
KLEMERIA						
SEKSIONI (mm <sup>2</sup> )		FROR			FROR	
LLOJI I KABELLIT (mm <sup>2</sup> )		3x1.5			5x2.5	

5						
4						
3						
2						
1		Ing. M.GOLEMI	Ing. M.GOLEMI			
REV	PERSHKRIMI	VIZATOI	KONTROLLOI	PANELI	TITULLI	Err-i 1 fletes
				PE-01/02	Paneli Elektrik PE-01/02	E-13
					Projekt Zhvillimi	Nr-i faqes 04

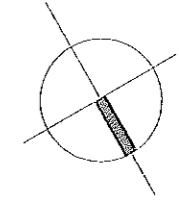

Porositës  
**BASHKIA GJIROKASTËR**

Faza  
**PROJEKT-ZBATIMI**

Titulli i Projektit  
**RIKONSTRUKSIONI I PALLATIT TË SPORTIT, GJIROKASTËR**



PROJEKTUES:  
**"4K PPF"**  
Licensë N.6984

ARK. FATRI PETKU	liç. A-1166/2
ING. BEKHET ÇOBANI	liç. K-0383/5
ING. ENKELEDA DOKLE	liç. K-1075/3
ING. NDUE GJACI	liç. A.0031/4
ING. MIRA GOLEMI	liç. E.0751/2
ING. FERDINAND GËRMENJI	

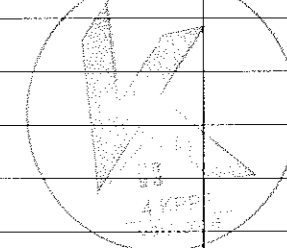

Kapitulli  
**PROJEKTI ELEKTRIK**

Titulli i Vizatimit  
**INSTALIMET ELEKTRIKE**

Shkalla  
1:250

Nr. i Fletës  
**E-38**

Shenim:

# SEMA E PANELVE ELEKTRIKE

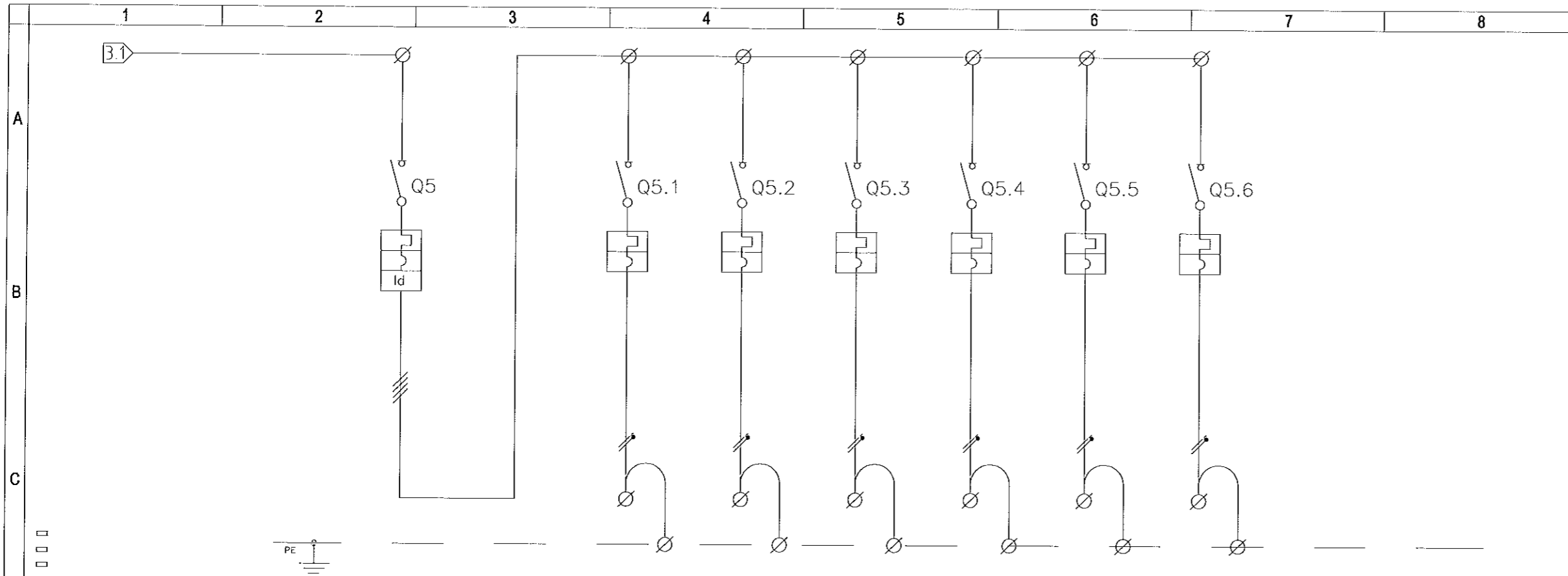

PERSHKRIMI	Automati Kryesore		Priza P/01	Priza P/02	Priza P/03	Priza P/04	Rezerve	Rezerve
	AUTOMAT DHE SIGURESA	LLOJI						
	POLE N°	3P+N	1P+N	1P+N	1P+N	1P+N	1P+N	1P+N
	RRYME NOM (In) (A)	20	16	16	16	16	16	16
	Isc. (kA)	6	6	6	6	6	6	6
	RL.TERM. KALIBRIMI (A)	20	16	16	16	16	16	16
	RL.MAGN. LLOJI	C	C	C	C	C	C	C
	RL.DIFF. KALIBRIMI (A)	0.03						
KONTAKTOR	LLOJI							
	POLE x RRYME (A)							
RELE TERMIKE	LLOJI							
	FUSHA E REG. (A)							
KLEMERIA								
SEKSIONI	(mm <sup>2</sup> )		FROR	FROR	FROR	FROR		
LLOJI I KABELLIT	(mm <sup>2</sup> )		3x2.5	3x2.5	3x2.5	3x2.5		

5				
4				
3				
2				
1		Ing. M.GOLEMI	Ing. M.GOLEMI	
REV	PERSHKRIMI	VIZATOI	KONTROLLOI	

PANELI	TITULLI	Errri i fletes
PE-01/02	Paneli Elektrik PE-01/02	E-13
	Projekt Zhvillimi	Nr. i faqes 05

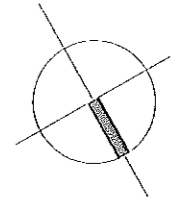

Porositës  
**BASHKIA GJIROKASTËR**

Faza  
**PROJEKT-ZBATIMI**

Titulli i Projektit  
**RIKONSTRUKSIONI I PALLATIT TË SPORTIT, GJIROKASTËR**



PROJEKTUES:  
**"4K PPF"**  
Licensë N.6984

ARK. FATRI PETKU	liq. A-1166/2
ING. BEKHET ÇOBANI	liq. K-0383/5
ING. ENKELEDA DOKLE	liq. K-1075/3
ING. NDUE GJACI	liq. A.0031/4
ING. MIRA GOLEMI	liq. E.0751/2

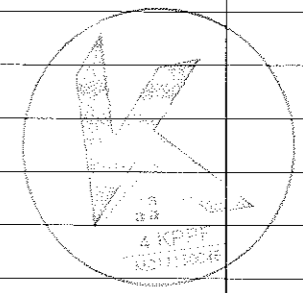

Kapitulli  
**PROJEKTI ELEKTRIK**

Titulli i Vizimitit  
**INSTALIMET ELEKTRIKE**

Shkalla	Nr. i Fletës
1:250	E-39

Shenim: