

Autoriteti Kontraktor : BASHKIA KRUJE
 Studim Projektim për shtimin e sasisë së furnizimit me ujë për qytetin e Krujës (shtesë e burimeve të Kepit të Lepurit)

Emertimi: PLANIMETRIA
 "ERALD-G" Sh.p.k
 Rruga "Koli Bano"
 Tirane

Drejtimes i projektit		Projektues	
Inxh. Gezim ISLAMI		Inxh. Aldo MERKAJ	Mek. Arben MUHA
		Hidr. Ersida VERÇANI	Ark. Elton ÇARÇANI
		Elek. Hajdar KURTI	Top.Kujtim CANAMETI

SHKALLA	FLETA
Sh 1:1000	1 - 01
Tiranë 2018	Format A3

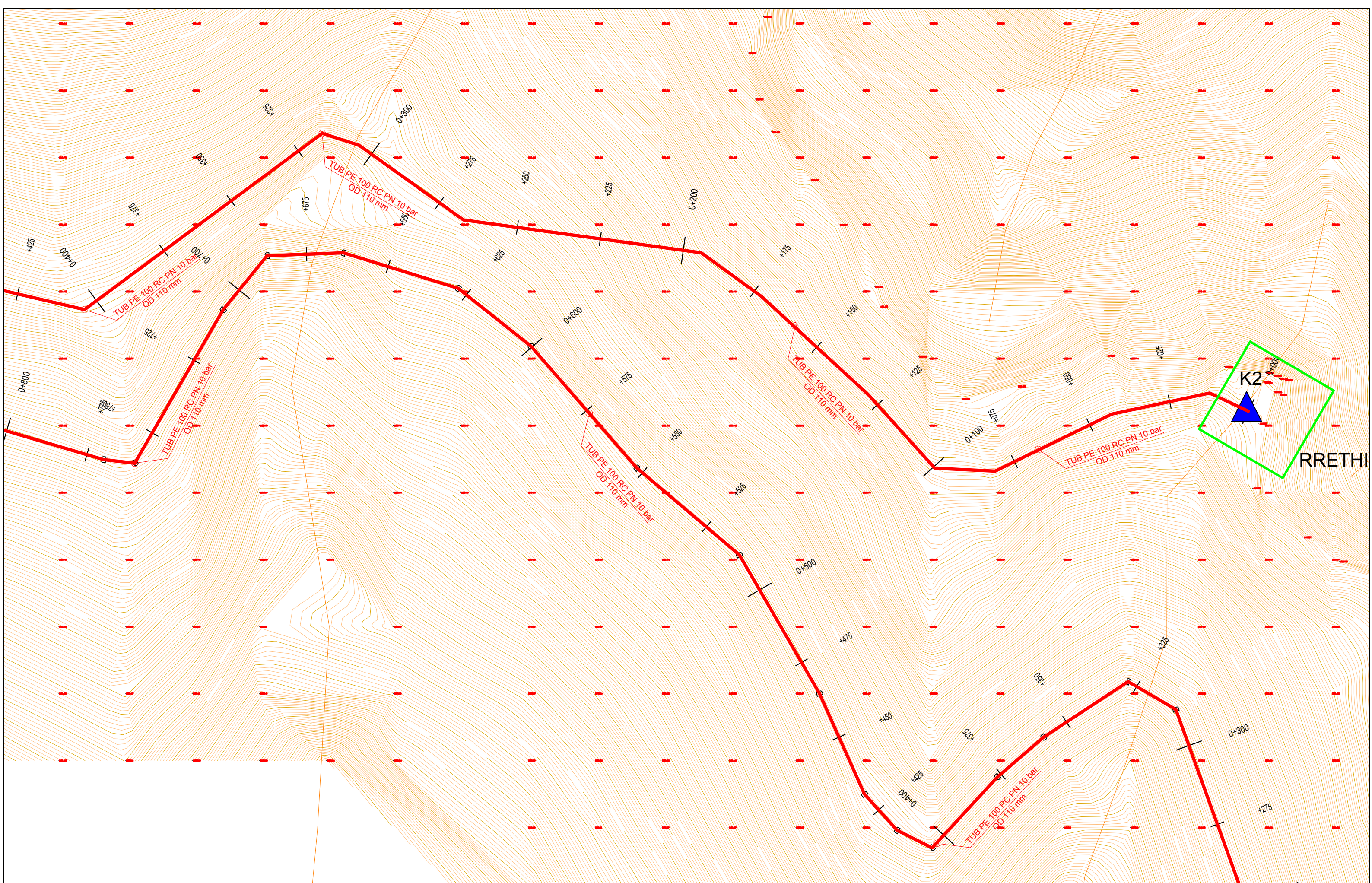

Autoriteti Kontraktor : BASHKIA KRUJE
 Studim Projektim për shtimin e sasisë së furnizimit me ujë për qytetin e Krujës (shtesë e burimeve të Kepit të Lepurit)

Emertimi: PLANIMETRIA
 "ERALD-G" Sh.p.k
 Rruga "Koli Bano"
 Tirane

Drejtimes i projektit
 Inxh. Gezim ISLAMI

Projektues
 Inxh. Aldo MERKAJ
 Hidr. Ersida VERÇANI
 Elek. Hajdar KURTI
 Mek. Arben MUHA
 Ark. Elton ÇARÇANI
 Top.Kujtim CANAMETI

SHKALLA
 Sh 1:1000
 Tiranë 2018

FLETA
 1 - 02
 Format A3

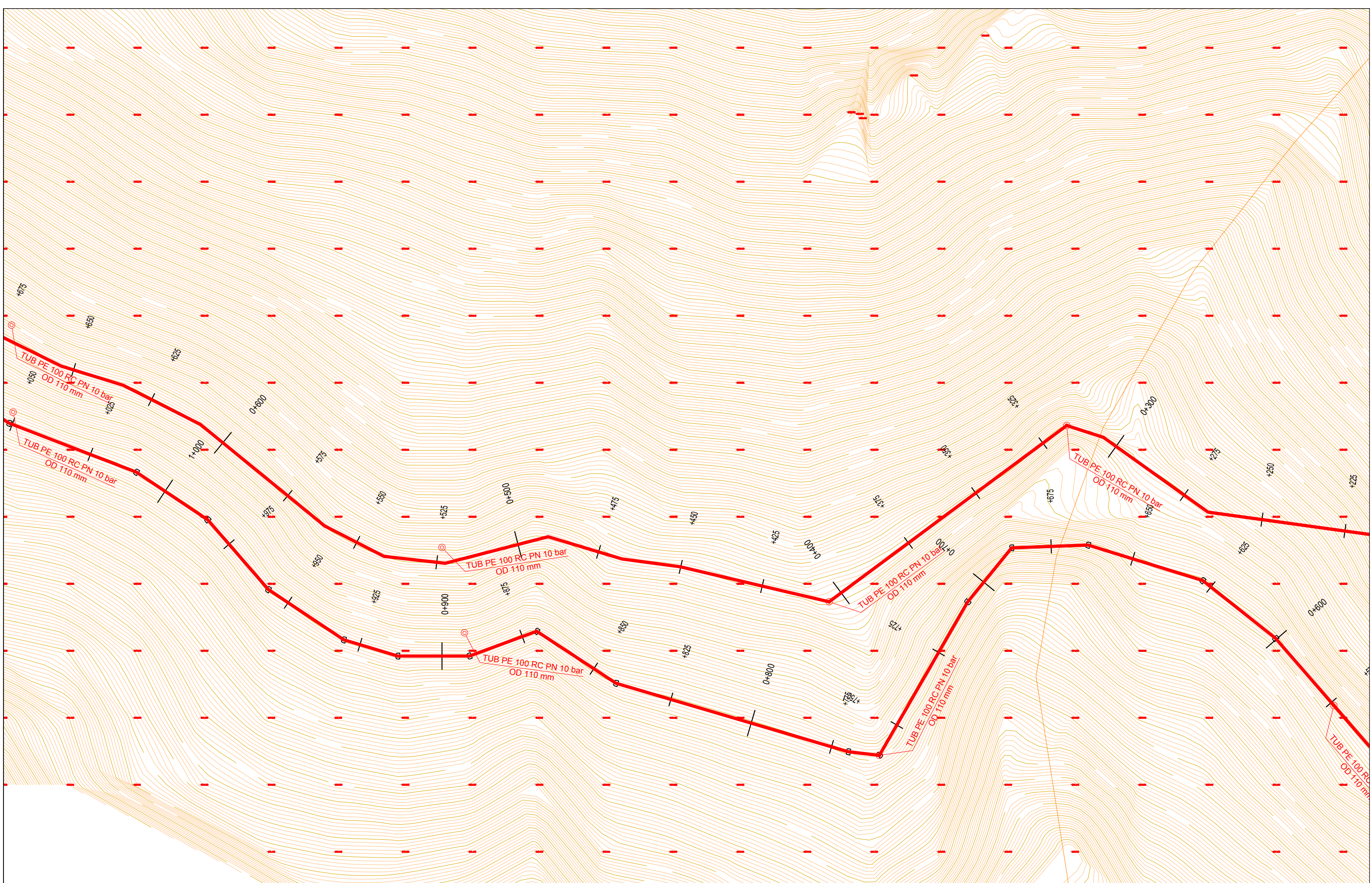

Autoriteti Kontraktor : BASHKIA KRUJE
 Studim Projektim për shtimin e sasisë së furnizimit me ujë për qytetin e Krujës (shtesë e burimeve të Kepit të Lepurit)

Emertimi: PLANIMETRIA
 "ERALD-G" Sh.p.k
 Rruga "Koli Bano"
 Tirane

Drejtes i projektit
 Inxh. Gezim ISLAMI

Projektues

Inxh. Aldo MERKAJ	Mek. Arben MUHA
Hidr. Ersida VERÇANI	Ark. Elton ÇARÇANI
Elek. Hajdar KURTI	Top.Kujtim ÇANAMETI

SHKALLA
 Sh 1:1000
 Tiranë 2018

FLETA
 1 - 03
 Format A3

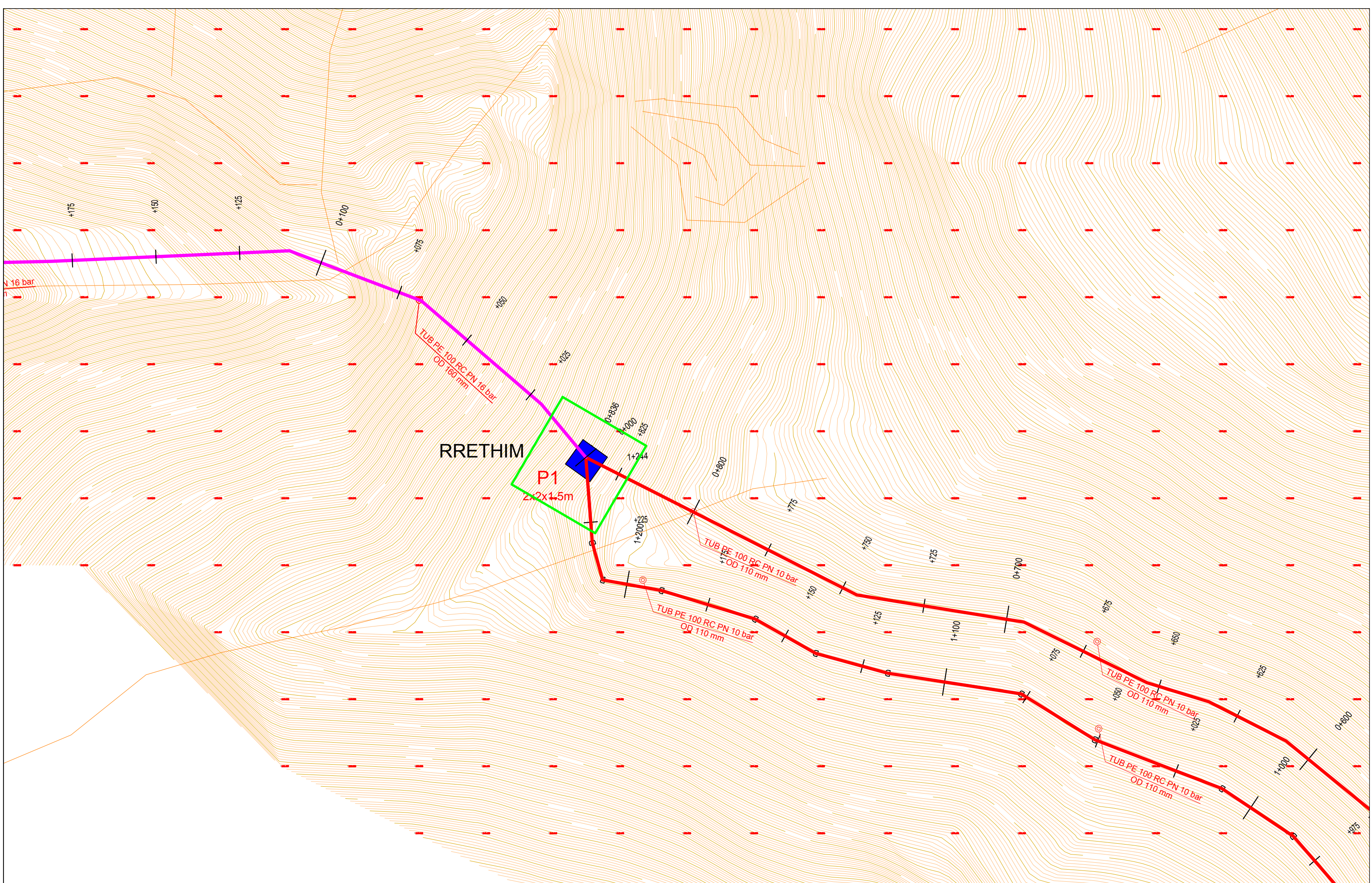

Autoriteti Kontraktor : BASHKIA KRUJE
 Studim Projektim për shtimin e sasisë së furnizimit me ujë për qytetin e Krujës (shtesë e burimeve të Kepit të Lepurit)

Emertimi: PLANIMETRIA
 "ERALD-G" Sh.p.k.
 Rruga "Koli Bano"
 Tirane

Drejtes i projektit
 Inxh. Gezim ISLAMI

Projektues
 Inxh. Aldo MERKAJ
 Hidr. Ersida VERÇANI
 Elek. Hajdar KURTI
 Mek. Arben MUHA
 Ark. Elton ÇARÇANI
 Top.Kujtim ÇANAMETI

SHKALLA
 Sh 1:1000
 Tiranë 2018

FLETA
 1 - 04
 Format A3

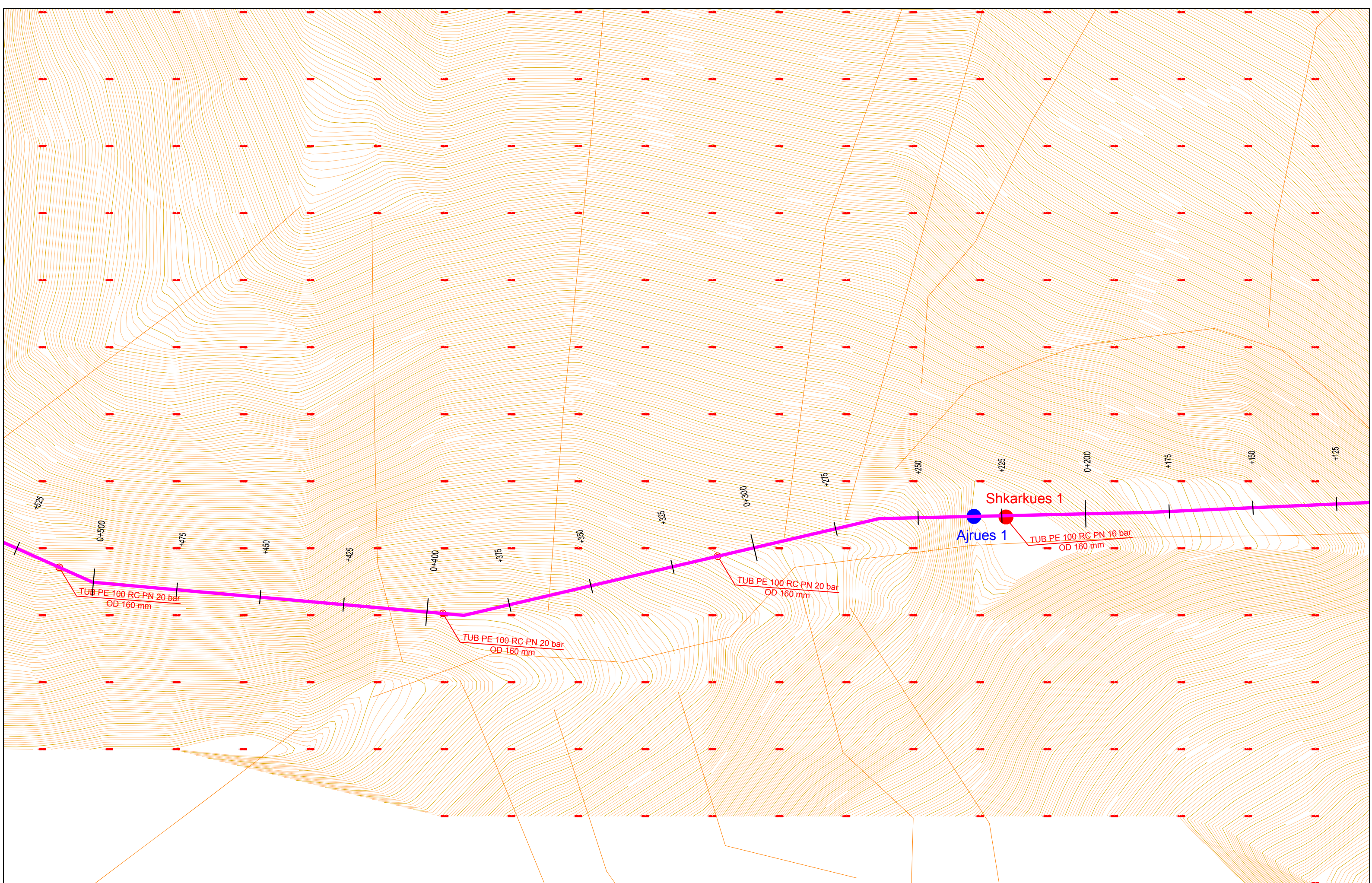

Autoriteti Kontraktor : BASHKIA KRUJE
 Studim Projektim për shtimin e sasisë së furnizimit me ujë për qytetin e Krujës (shtesë e burimeve të Kepit të Lepurit)

Emertimi: PLANIMETRIA
 "ERALD-G" Sh.p.k
 Rruga "Koli Bano"
 Tirane

Drejtes i projektit
 Inxh. Gezim ISLAMI

Projektues

Inxh. Aldo MERKAJ	Mek. Arben MUHA
Hidr. Ersida VERÇANI	Ark. Elton ÇARÇANI
Elek. Hajdar KURTI	Top.Kujtim CANAMETI

SHKALLA
 Sh 1:1000
 Tiranë 2018

FLETA
 1 - 05
 Format A3

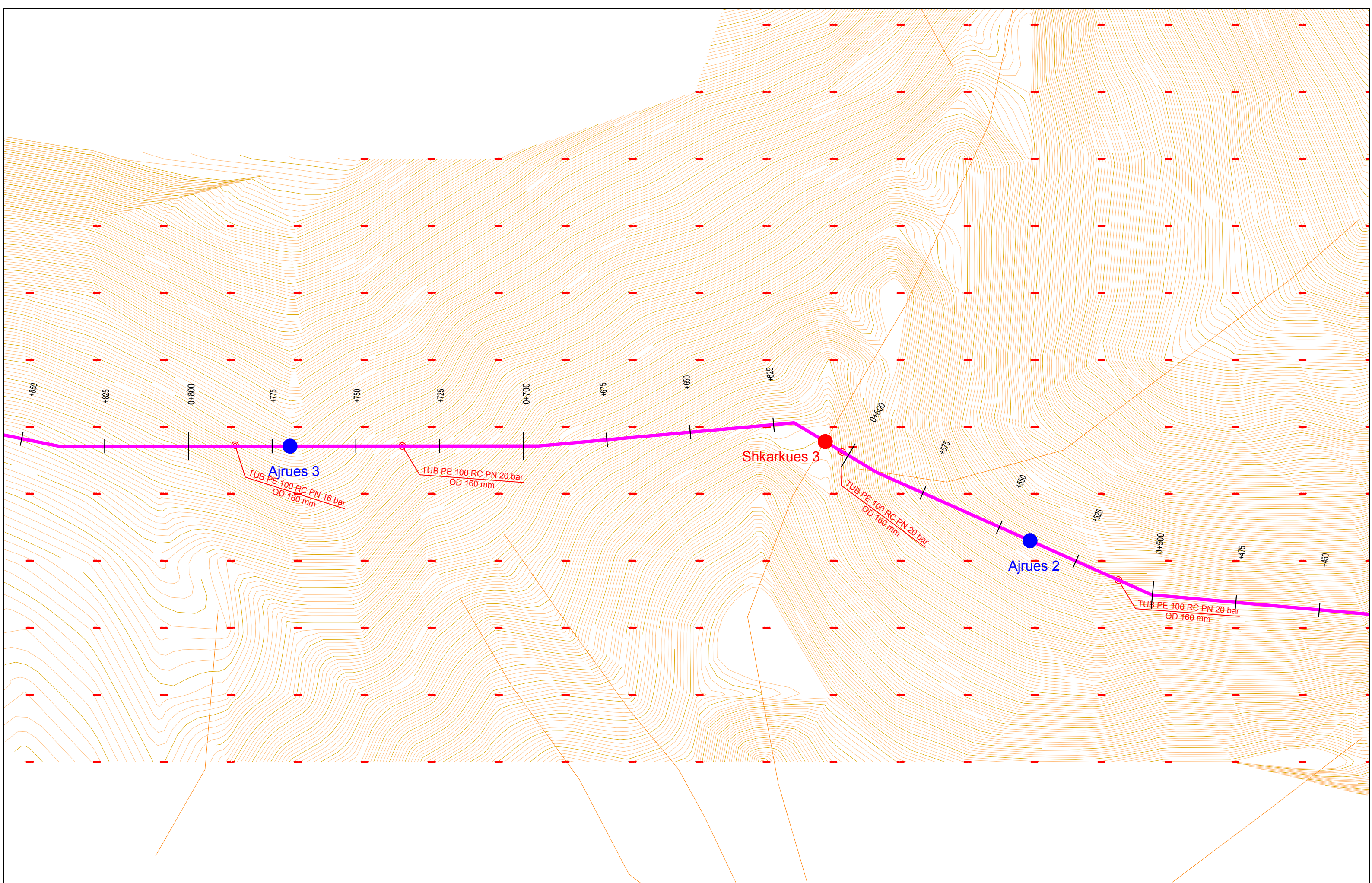

Autoriteti Kontraktor : BASHKIA KRUJE
 Studim Projektim për shtimin e sasisë së furnizimit me ujë për qytetin e Krujës (shtesë e burimeve të Kepit të Lepurit)

Emertimi: PLANIMETRIA
 "ERALD-G" Sh.p.k
 Rruga "Koli Bano"
 Tirane

Drejtuës i projektit
 Inxh. Gezim ISLAMI

Projektues

Inxh. Aldo MERKAJ	Mek. Arben MUHA
Hidr. Ersida VERÇANI	Ark. Elton ÇARÇANI
Elek. Hajdar KURTI	Top.Kujtim CANAMETI

SHKALLA
 Sh 1:1000
 Tiranë 2018

FLETA
 1 - 06
 Format A3

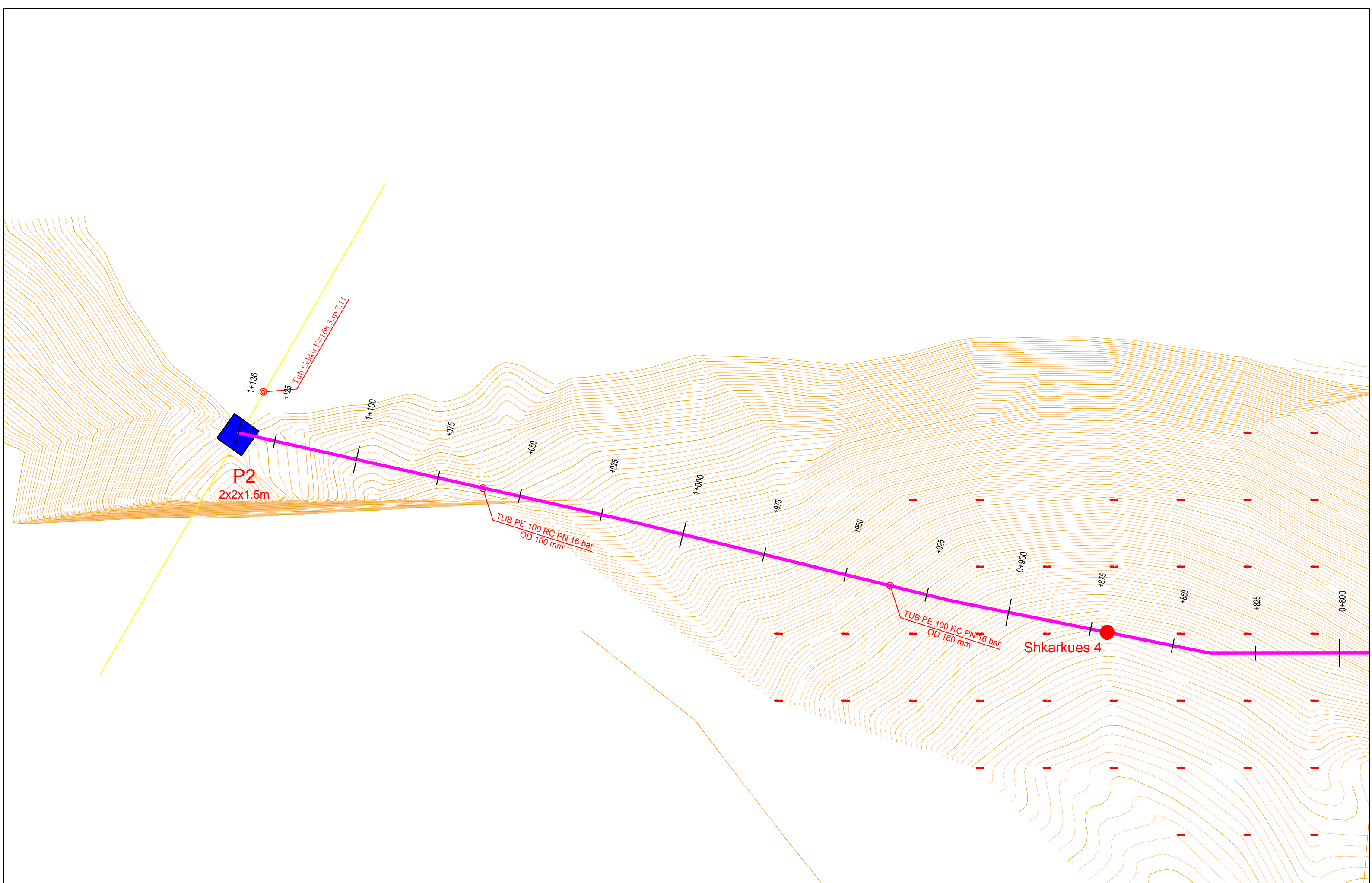

Autoriteti Kontraktor : BASHKIA KRUJE
 Studim Projektim për shtimin e sasisë së furnizimit me ujë për qytetin e Krujës (shtesë e burimeve të Kepit të Lepurit)

Emertimi: PLANIMETRIA
 "ERALD-G" Sh.p.k
 Rruga "Koli Bano"
 Tirane

Drejtes i projektit
 Inxh. Gezim ISLAMI

Projektues

Inxh. Aldo MERKAJ	Mek. Arben MUHA
Hidr. Ersida VERÇANI	Ark. Elton ÇARÇANI
Elek. Hajdar KURTI	Top.Kujtim CANAMETI

SHKALLA	FLETA
Sh 1:1000	1 - 07
Tiranë 2018	Format A3

Aksi 1

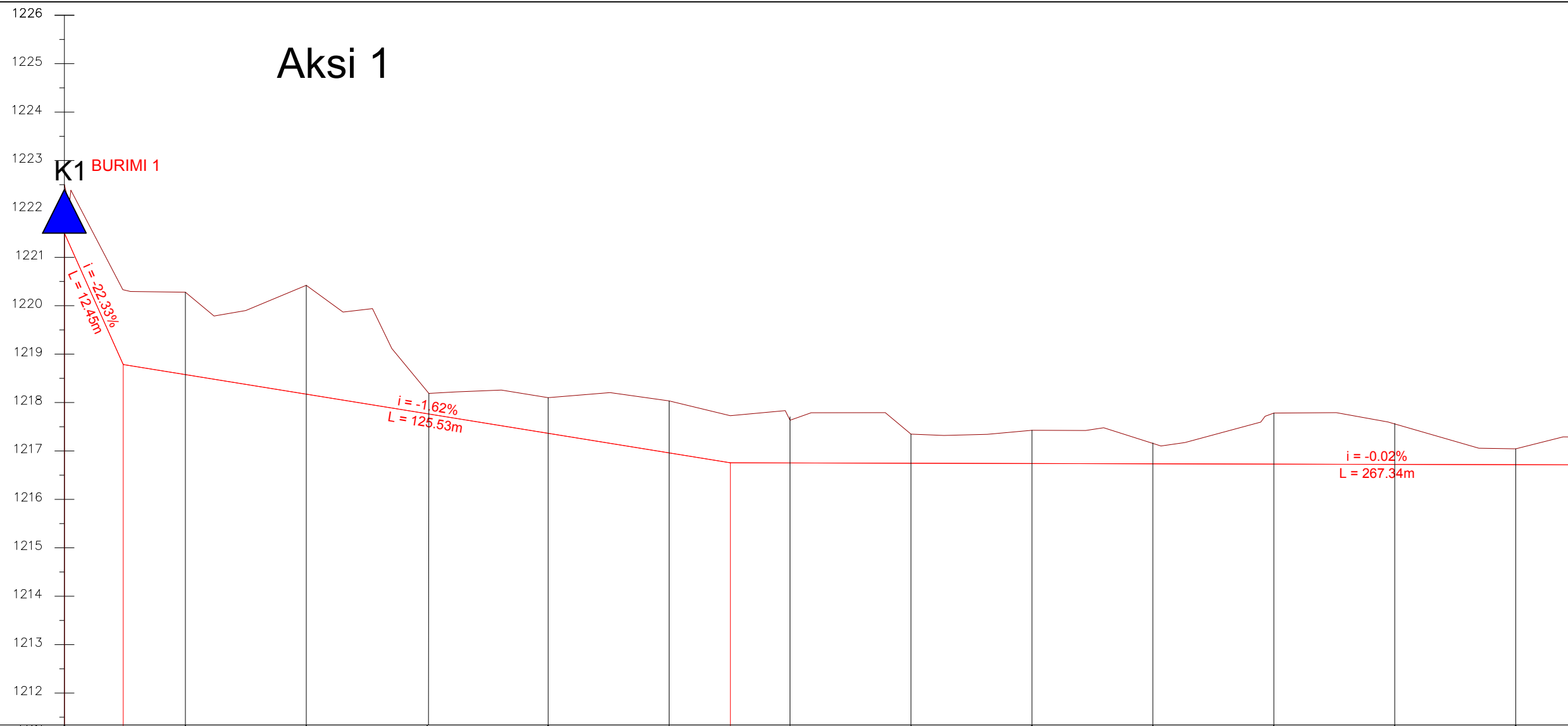

NUMRI I SEKSIONIT	0+000	0+025	0+050	0+075	0+100	0+125	0+150	0+175	0+200	0+225	0+250	0+275	0+300
DISTANCA PJESORE	0.00	25.00	25.00	25.00	25.00	25.00	25.00	25.00	25.00	25.00	25.00	25.00	25.00
DISTANCA PROGRESIVE	0.00	25.00	50.00	75.00	100.00	125.00	150.00	175.00	200.00	225.00	250.00	275.00	300.00
KUOTA E PROJEKTIT	1221.500	1218.578	1218.174	1217.769	1217.365	1216.960	1216.752	1216.747	1216.741	1216.735	1216.729	1216.723	1216.717
KUOTA E TOKES	1222.500	1220.280	1220.421	1217.905	1218.100	1218.035	1217.705	1217.347	1216.829	1217.167	1217.783	1217.569	1217.043
THELLESIA E GERMIMIT	1.000	1.701	2.247	0.136	0.735	1.074	0.952	0.601	0.088	0.433	1.055	0.846	0.327
ELEMENTET HIDRAULIK		TUB PE 100 RC Pn 10 bar DN110 mm, Q= 8.2 l/sek ,V= 1.11 m/sek						TUB PE 100 RC Pn 10 bar DN110 mm, Q= 8.2 l/sek ,V= 1.11 m/sek					
PJERRESIA DHE DISTANCA	1221.50 1222.50 1221.75 1218.79						1216.76						

Autoriteti Kontraktor : BASHKIA KRUIJE
 Studim Projektim për shtimin e sasisë së furnizimit me ujë për qytetin e Krujës (shitesë e burimeve të Kepit të Lepurit)

Emertimi: PROFILI GJATESOR AKSI 1
 "ERALD-G" Sh.p.k
 Rruga "Koli Bano"
 Tirane

Drejtesues i projektit
 Inxh. Gezim ISLAMI

Projektues
 Inxh. Aldo MERKAJ
 Hidr. Ersida VERÇANI
 Elek. Hajdar KURTI

Mek. Arben MUHA
 Ark. Elton ÇARÇANI
 Top.Kujtim CANAMETI

SHKALLA
 Sh H 1:1000
 Sh V 1:100

FLETA
 2 - 01

Tiranë 2018
 Format A3

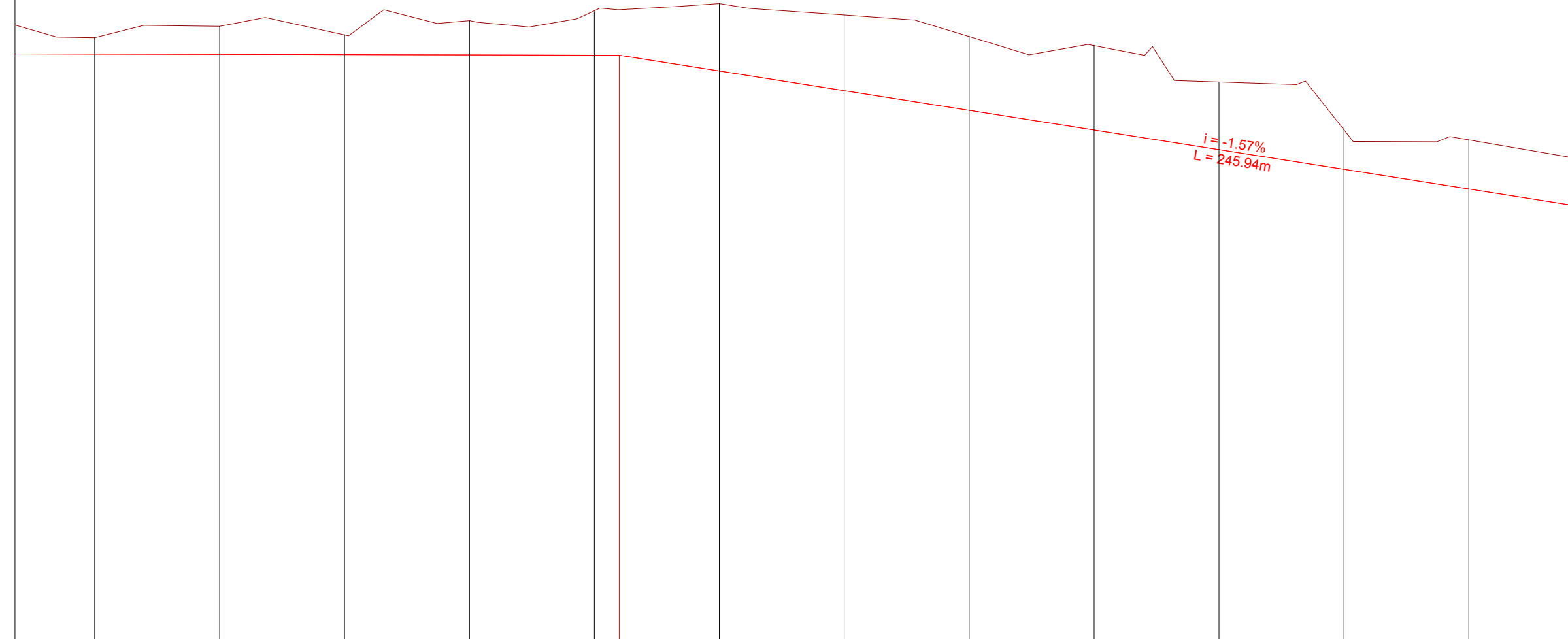

NUMRI I SEKSIONIT	0+300	0+325	0+350	0+375	0+400	0+425	0+450	0+475	0+500	0+525	0+550	0+575
DISTANCA PJESORE	25.00	25.00	25.00	25.00	25.00	25.00	25.00	25.00	25.00	25.00	25.00	25.00
DISTANCA PROGRESIVE	300.00	325.00	350.00	375.00	400.00	425.00	450.00	475.00	500.00	525.00	550.00	575.00
KUOTA E PROJEKTIT	1216.717	1216.711	1216.705	1216.699	1216.693	1216.377	1215.984	1215.590	1215.197	1214.803	1214.410	1214.017
KUOTA E TOKES	1217.043	1217.273	1217.107	1217.385	1217.567	1217.732	1217.500	1217.078	1216.893	1216.160	1215.247	1215.006
THELLESIA E GERMIMIT	0.327	0.562	0.402	0.687	0.875	1.355	1.517	1.488	1.697	1.356	0.837	0.989
ELEMENTET HIDRAULIK	TUB PE 100 RC Pn 10 bar DN110 mm, Q= 8.2 l/sek ,V= 1.11 m/sek											
PJERRESIA DHE DISTANCA												

Autoriteti Kontraktor : BASHKIA KRUJE
 Studim Projektim për shtimin e sasisë së furnizimit me ujë për qytetin e Krujës (shitesë e burimeve të Kepit të Lepurit)

Emertimi: PROFILI GJATESOR
 "ERALD-G" Sh.p.k
 Rruga "Koli Bano"
 Tirane

AKSI 1

Drejtes i projektit
 Inxh. Gezim ISLAMI

Projektues
 Inxh. Aldo MERKAJ
 Hidr. Ersida VERÇANI
 Elek. Hajdar KURTI
 Mek. Arben MUHA
 Ark. Elton ÇARÇANI
 Top.Kujtim CANAMETI

SHKALLA
 Sh H 1:1000
 Sh V 1:100
 Tiranë 2018

FLETA
 2 - 02
 Format A3

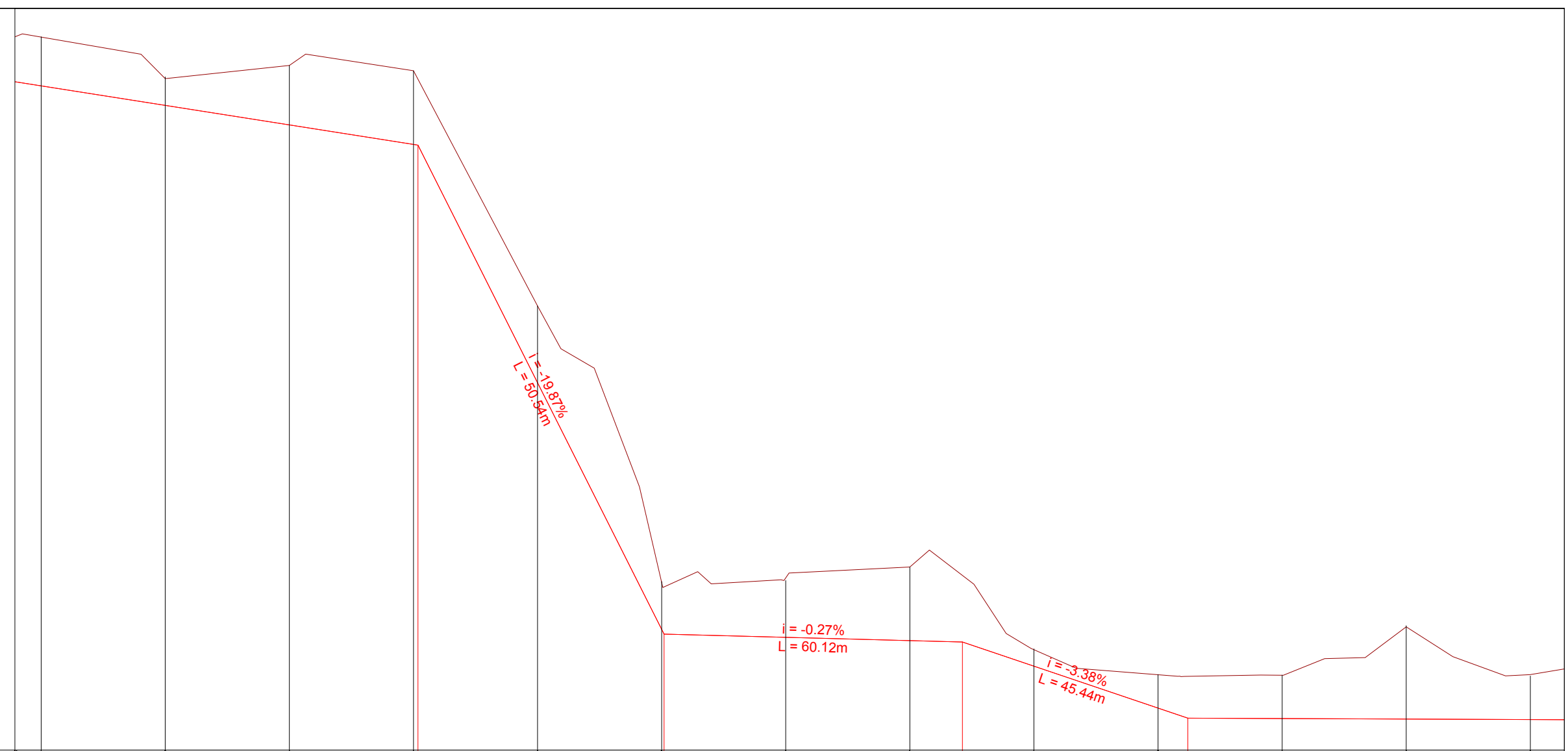

NUMRI I SEKSIONIT	0+575	0+600	0+625	0+650	0+675	0+700	0+725	0+750	0+775	0+800	0+825	0+850	0+875
DISTANCA PJESORE	24	25	26	27	28	29	30	31	32	33	34	35	36
DISTANCA PROGRESIVE	575.00	600.00	625.00	650.00	675.00	700.00	725.00	750.00	775.00	800.00	825.00	850.00	875.00
KUOTA E PROJEKTIT	1214.017	1213.623	1213.230	1212.837	1208.037	1203.069	1202.908	1202.841	1202.326	1201.481	1201.270	1201.260	1201.250
KUOTA E TOKES	1215.006	1214.198	1214.427	1214.322	1209.583	1204.032	1204.051	1204.325	1202.674	1202.157	1202.145	1203.141	1202.128
THELLESIA E GERMIMIT	0.989	0.574	1.197	1.485	1.546	0.963	1.144	1.484	0.348	0.676	0.874	1.881	0.878
ELEMENTET HIDRAULIK	DN110 mm, Q= 8.2 l/sek ,V= 1.11 m/sek						TUB PE 100 RC Pn 10 bar DN110 mm, Q= 8.2 l/sek ,V= 1.11 m/sek						
PJERRESIA DHE DISTANCA				1212.82	$i = -19.87\%$ $L = 49.57$		1202.97	$i = -0.27\%$ $L = 60.12$		1202.81	$i = -3.38\%$ $L = 45.41$		1201.28

Autoriteti Kontraktor : BASHKIA KRUIJE
 Studim Projektim për shtimin e sasisë së furnizimit me ujë për qytetin e Krujës (shtesë e burimeve të Kepit të Lepurit)

Emertimi: PROFILI GJATESOR
 "ERALD-G" Sh.p.k
 Rruga "Koli Bano"
 Tirane

AKSI 1

Drejtesues i projektit
 Inxh. Gezim ISLAMI

Projektues
 Inxh. Aldo MERKAJ
 Hidr. Ersida VERÇANI
 Elek. Hajdar KURTI
 Mek. Arben MUHA
 Ark. Elton ÇARÇANI
 Top.Kujtim CANAMETI

SHKALLA
 Sh H 1:1000
 Sh V 1:100
 Tiranë 2018

FLETA
 2 - 03
 Format A3

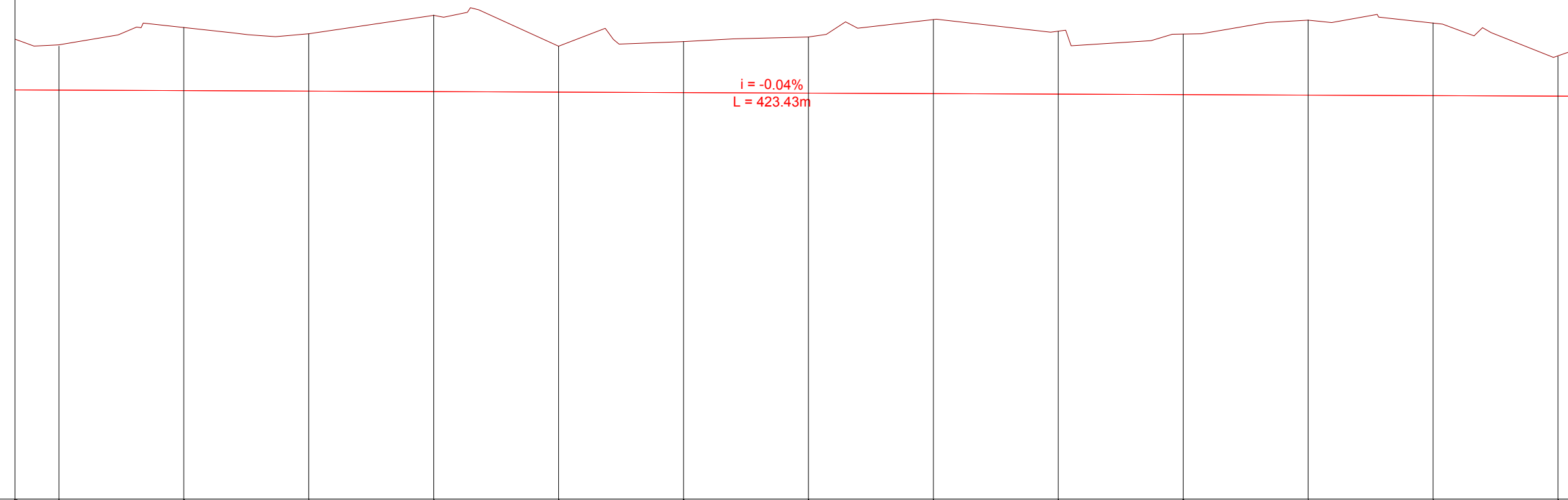

NUMRI I SEKSIONIT	0+875	0+900	0+925	0+950	0+975	1+000	1+025	1+050	1+075	1+100	1+125	1+150	1+175
DISTANCA PJESORE	25.00	25.00	25.00	25.00	25.00	25.00	25.00	25.00	25.00	25.00	25.00	25.00	25.00
DISTANCA PROGRESIVE	875.00	900.00	925.00	950.00	975.00	1000.00	1025.00	1050.00	1075.00	1100.00	1125.00	1150.00	1175.00
KUOTA E PROJEKTIT	1201.250	1201.240	1201.230	1201.220	1201.210	1201.200	1201.190	1201.180	1201.170	1201.160	1201.150	1201.140	1201.130
KUOTA E TOKES	1202.128	1202.507	1202.376	1202.753	1202.130	1202.221	1202.313	1202.657	1202.425	1202.370	1202.654	1202.595	1201.925
THELLESIA E GERMIMIT	0.878	1.266	1.145	1.533	0.919	1.021	1.123	1.477	1.254	1.210	1.504	1.454	0.795
ELEMENTET HIDRAULIK	TUB PE 100 RC Pn 10 bar DN110 mm, Q= 8.2 l/sek ,V= 1.11 m/sek												
PJERRESIA DHE DISTANCA													

Autoriteti Kontraktor : BASHKIA KRUIJE
 Studim Projektim për shtimin e sasisë së furnizimit me ujë për qytetin e Krujës (shitesë e burimeve të Kepit të Lepurit)

Emertimi: PROFILI GJATESOR AKSI 1
 "ERALD-G" Sh.p.k
 Rruga "Koli Bano"
 Tirane

Drejtesues i projektit		Projektues		
Inxh. Gezim ISLAMI		Inxh. Aldo MERKAJ	Mek. Arben MUHA	
		Hidr. Ersida VERÇANI	Ark. Elton ÇARÇANI	
		Elek. Hajdar KURTI	Top.Kujtim CANAMETI	

SHKALLA	FLETA
Sh H 1:1000	2 - 04
Sh V 1:100	
Tiranë 2018	Format A3

$i = -0.04\%$
 $L = 423.43m$

$i = -4.91\%$
 $L = 16.35m$

Pus shuarje
P1

NUMRI I SEKSIONIT	1+025	1+050	1+075	1+100	1+125	1+150	1+175	1+200	1+225	1+250	1+275	1+300
DISTANCA PJESORE	25.00	25.00	25.00	25.00	25.00	25.00	25.00	25.00	25.00	25.00	25.00	25.00
DISTANCA PROGRESIVE	1025.00	1050.00	1075.00	1100.00	1125.00	1150.00	1175.00	1200.00	1225.00	1250.00	1275.00	1300.00
KUOTA E PROJEKTIT	1201.190	1201.180	1201.170	1201.160	1201.150	1201.140	1201.130	1201.120	1201.110			
KUOTA E TOKES	1202.313	1202.657	1202.425	1202.370	1202.654	1202.595	1201.925	1203.024	1202.077			
THELLESIA E GERMIMIT	1.123	1.477	1.254	1.210	1.504	1.454	0.795	1.904	0.967			
ELEMENTET HIDRAULIK	TUB PE 100 RC Pn 10 bar DN110 mm, Q= 8.2 l/sek ,V= 1.11 m/sek											
PJERRESIA DHE DISTANCA	$i = -0.04\%$ $L = 423.43$											

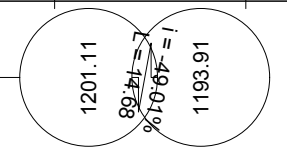

Autoriteti Kontraktor : BASHKIA KRUIJE
 Studim Projektim për shtimin e sasisë së furnizimit me ujë për qytetin e Krujës (shtesë e burimeve të Kepit të Lepurit)

Emertimi: PROFILI GJATESOR AKSI 1
 "ERALD-G" Sh.p.k
 Rruga "Koli Bano"
 Tirane

Drejtesues i projektit		Projektues	
Inxh. Gezim ISLAMI		Inxh. Aldo MERKAJ	Mek. Arben MUHA
		Hidr. Ersida VERÇANI	Ark. Elton ÇARÇANI
		Elek. Hajdar KURTI	Top.Kujtim CANAMETI

SHKALLA	FLETA
Sh H 1:1000	2 - 05
Sh V 1:100	
Tiranë 2018	Format A3

Aksi 2

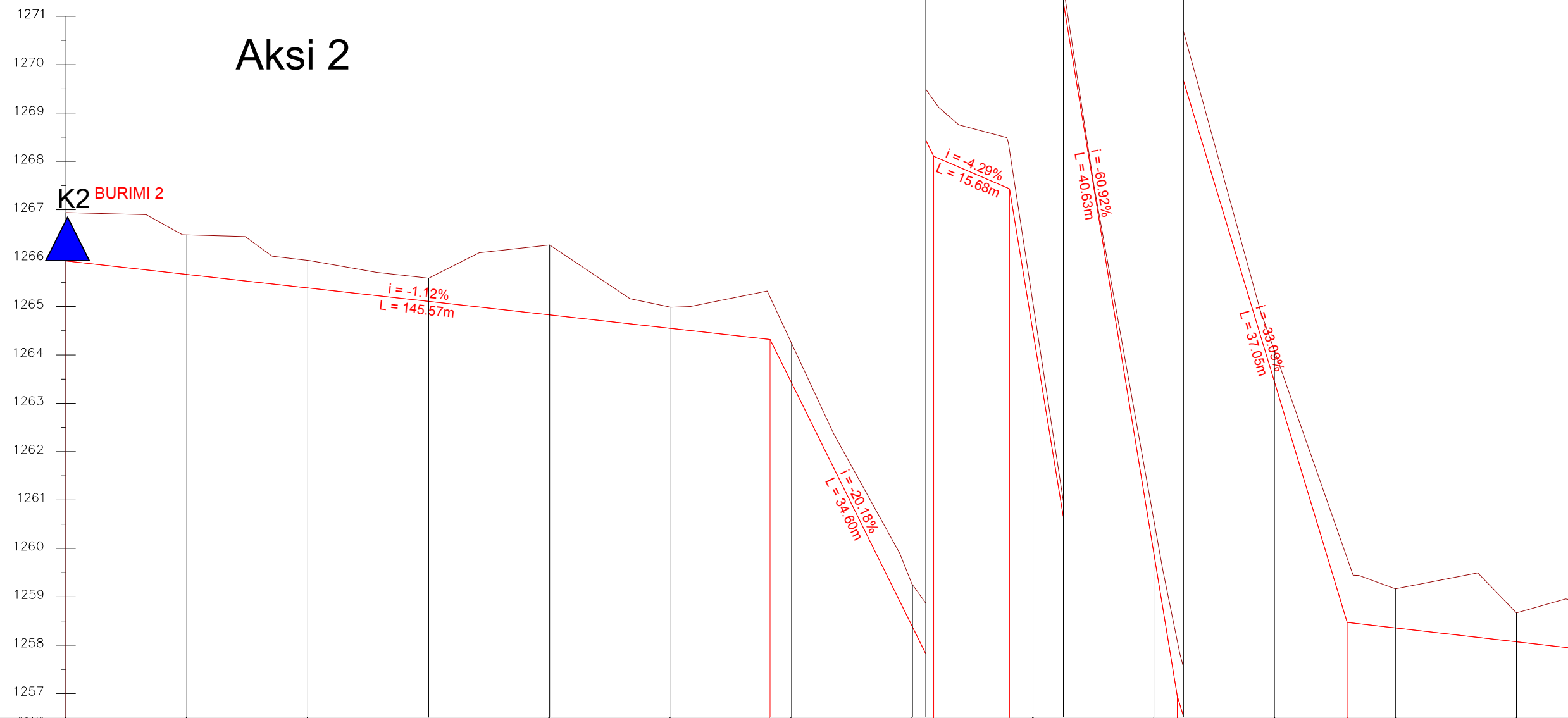

NUMRI I SEKSIONIT	1	2	3	4	5	6	7	8	9	10	11	12	13		
DISTANCA PJESORE	0.00	25.00	25.00	25.00	25.00	25.00	25.00	25.00	25.00	25.00	25.00	25.00	25.00		
DISTANCA PROGRESIVE	0.00	25.00	50.00	75.00	100.00	125.00	150.00	175.00	200.00	225.00	250.00	275.00	300.00		
KUOTA E PROJEKTIT	1265.942	1265.663	1265.384	1265.106	1264.827	1264.548	1263.422	1258.377	1253.846	1238.615	1228.995	1223.910	1223.625		
KUOTA E TOKES	1266.942	1266.481	1265.953	1265.587	1266.272	1264.278	1264.241	1259.251	1254.436	1239.305	1229.637	1224.720	1224.220		
THELLESIA E GERMIMIT	1.000	0.818	0.568	0.481	1.445	0.270	0.818	0.873	0.590	0.690	0.642	0.810	0.596		
ELEMENTET HIDAULIK		TUB PE 100 RC Pn 10 bar DN110 mm, Q= 7.95 l/sek ,V= 1.08 m/sek										TUB PE 100 RC Pn 10 bar DN110 mm, Q= 7.95 l/sek ,V= 1.08 m/sek			
PJERRESIA DHE DISTANCA	1265.94			$i = -1.12\%$ $L = 145.56$			1264.32	$i = -20.18\%$ $L = 34.92$	1257.47	$i = -4.29\%$ $L = 15.67$	1256.80	$i = -60.92\%$ $L = 40.70$	1235.66	$i = -33.09\%$ $L = 35.16$	1224.02

Autoriteti Kontraktor : BASHKIA KRUIJE
 Studim Projektim për shtimin e sasisë së furnizimit me ujë për qytetin e Krujës (shtesë e burimeve të Kepit të Lepurit)

Emertimi: PROFILI GJATESOR AKSI 2
 "ERALD-G" Sh.p.k
 Rruga "Koli Bano"
 Tirane

Drejtesues i projektit
 Inxh. Gezim ISLAMI

Projektues
 Inxh. Aldo MERKAJ
 Hidr. Ersida VERÇANI
 Elek. Hajdar KURTI

Mek. Arben MUHA
 Ark. Elton ÇARÇANI
 Top.Kujtim CANAMETI

SHKALLA
 Sh H 1:1000
 Sh V 1:100
 Tiranë 2018

FLETA
 2 - 06
 Format A3

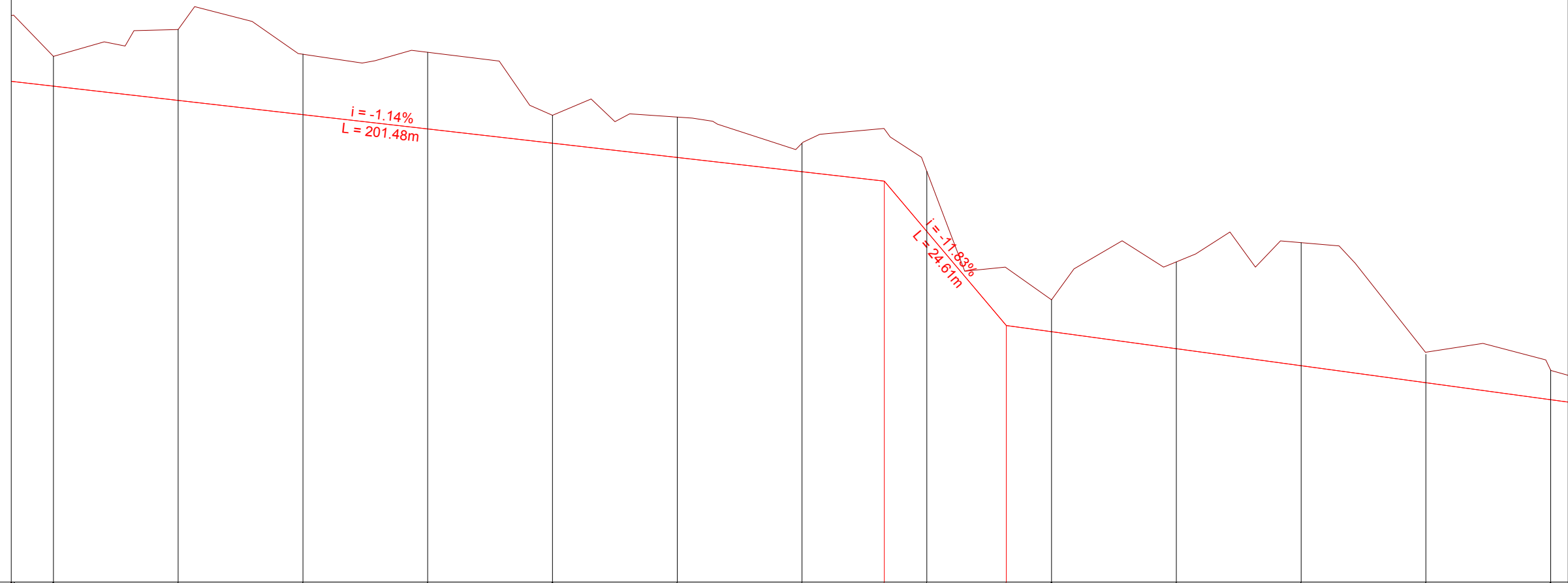

NUMRI I SEKSIONIT	13	14	15	16	17	18	19	20	21	22	23	24	25
DISTANCA PJESORE	25.00	25.00	25.00	25.00	25.00	25.00	25.00	25.00	25.00	25.00	25.00	25.00	25.00
DISTANCA PROGRESIVE	300.00	325.00	350.00	375.00	400.00	425.00	450.00	475.00	500.00	525.00	550.00	575.00	600.00
KUOTA E PROJEKTIT	1223.625	1223.339	1223.053	1222.767	1222.482	1222.196	1221.910	1220.714	1218.706	1218.366	1218.025	1217.685	1217.344
KUOTA E TOKES	1224.220	1224.758	1224.264	1224.302	1223.039	1223.005	1222.481	1221.920	1219.344	1220.104	1220.490	1218.252	1217.245
THELLESIA E GERMIMIT	0.596	1.419	1.210	1.534	0.557	0.809	0.570	1.206	0.638	1.739	2.464	0.567	0.099
ELEMENTET HIDAULIK	TUB PE 100 RC Pn 10 bar DN110 mm, Q= 7.95 l/sek ,V= 1.08 m/sek												
PJERRESIA DHE DISTANCA													

Autoriteti Kontraktor : BASHKIA KRUIJE
 Studim Projektim për shtimin e sasisë së furnizimit me ujë për qytetin e Krujës (shitesë e burimeve të Kepit të Lepurit)

Emertimi: PROFILI GJATESOR AKSI 2
 "ERALD-G" Sh.p.k
 Rruga "Koli Bano"
 Tirane

Drejtesues i projektit		Projektues	
Inxh. Gezim ISLAMI		Inxh. Aldo MERKAJ	Mek. Arben MUHA
		Hidr. Ersida VERÇANI	Ark. Elton ÇARÇANI
		Elek. Hajdar KURTI	Top.Kujtim CANAMETI

SHKALLA	FLETA
Sh H 1:1000	2 - 07
Sh V 1:100	
Tiranë 2018	Format A3

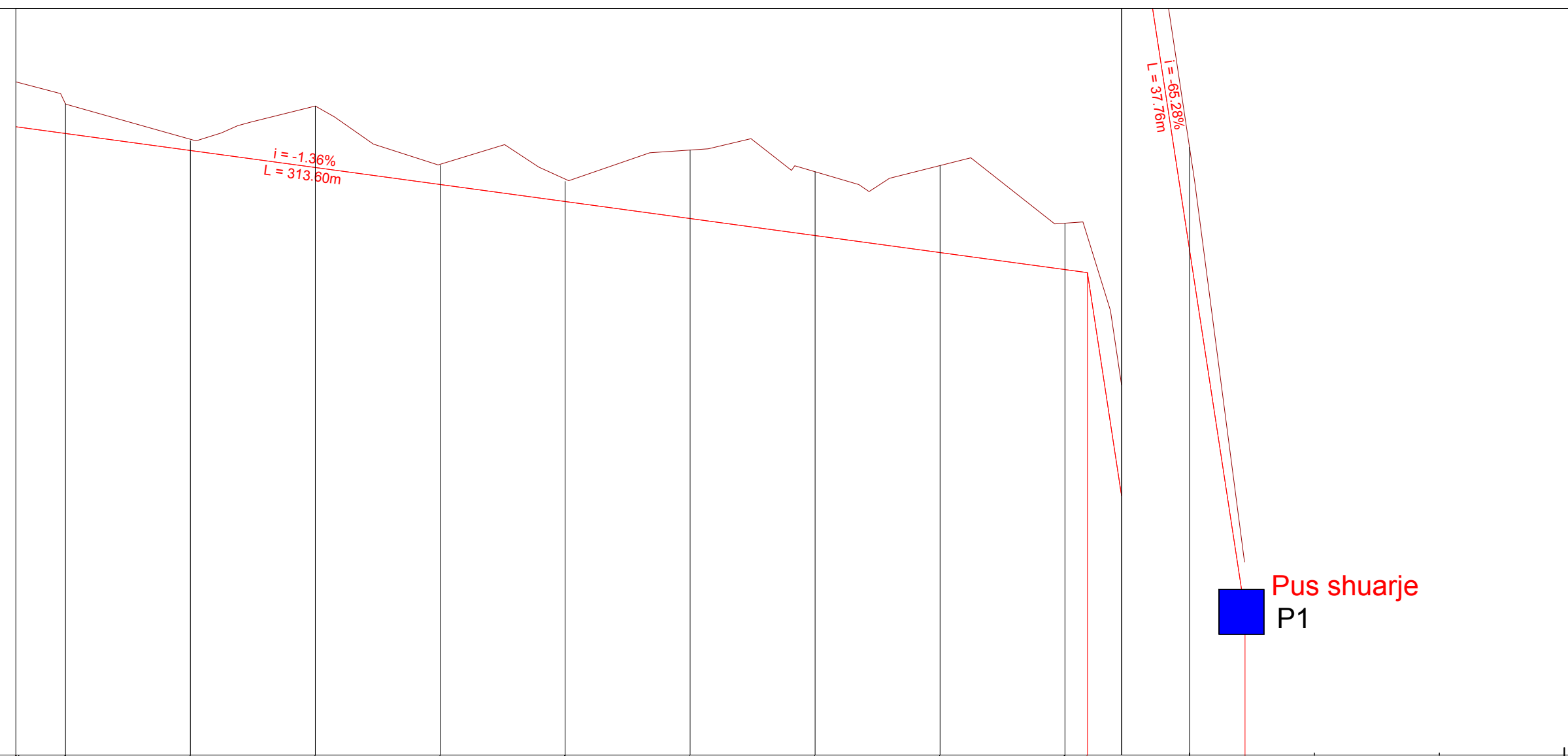

NUMRI I SEKSIONIT	0+000	0+600	0+625	0+650	0+675	0+700	0+725	0+750	0+775	0+800	0+825	0+850	0+875	0+900
DISTANCA PJESORE	0.00	25.00	25.00	25.00	25.00	25.00	25.00	25.00	25.00	25.00	25.00	25.00	25.00	25.00
DISTANCA PROGRESIVE	0.00	600.00	625.00	650.00	675.00	700.00	725.00	750.00	775.00	800.00	825.00	850.00	875.00	900.00
KUOTA E PROJEKTIT	1266.942	1217.344	1217.004	1216.663	1216.323	1215.982	1215.642	1215.301	1214.961	1214.620	1201.171			
KUOTA E TOKES	1266.942	1217.245	1217.199	1217.893	1216.706	1216.384	1217.014	1216.578	1216.702	1215.549	1203.222			
THELLESIA E GERMIMIT	1.000	0.099	0.195	1.230	0.384	0.402	1.372	1.277	1.741	0.929	2.051			
ELEMENTET HIDAULIK							TUB PE 100 RC Pn 10 bar DN110 mm, Q= 7.95 l/sek , V= 1.08 m/sek							
PJERRESIA DHE DISTANCA	1266.94									1214.56				1193.92

Autoriteti Kontraktor : BASHKIA KRUIJE
 Studim Projektim për shtimin e sasisë së furnizimit me ujë për qytetin e Krujës (shitesë e burimeve të Kepit të Lepurit)

Emertimi: PROFILI GJATESOR AKSI 2
 "ERALD-G" Sh.p.k
 Rruga "Koli Bano"
 Tirane

Drejtesues i projektit
 Inxh. Gezim ISLAMI
 Projektoes
 Inxh. Aldo MERKAJ
 Hidr. Ersida VERÇANI
 Elek. Hajdar KURTI
 Mek. Arben MUHA
 Ark. Elton ÇARÇANI
 Top.Kujtim CANAMETI

SHKALLA
 Sh H 1:1000
 Sh V 1:100
 Tiranë 2018
 FLETA
 2 - 08
 Format A3

Aksi 3

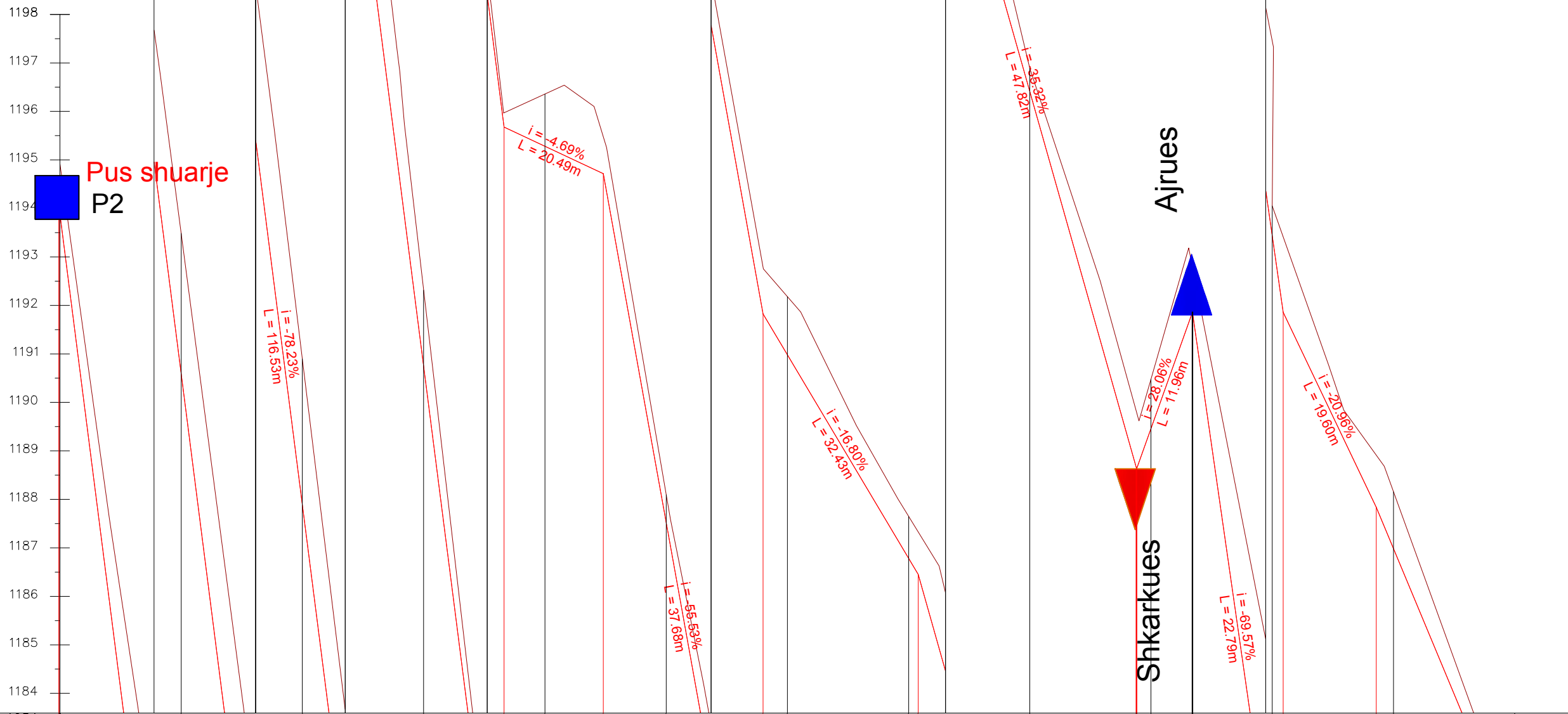

NUMRI I SEKSIONIT	1	2	3	4	5	6	7	8	9	10	11	12	13														
DISTANCA PJESORE	0.00	25.00	25.00	25.00	25.00	25.00	25.00	25.00	25.00	25.00	25.00	25.00	25.00														
DISTANCA PROGRESIVE	0.00	25.00	50.00	75.00	100.00	125.00	150.00	175.00	200.00	225.00	250.00	275.00	300.00														
KUOTA E PROJEKTIT	1193.879	1174.321	1154.763	1135.205	1121.848	1114.084	1102.148	1097.948	1089.479	1082.525	1073.481	1067.035	1061.035														
KUOTA E TOKES	1194.919	1177.223	1157.778	1136.767	1122.925	1114.661	1103.348	1098.816	1089.956	1083.543	1074.102	1068.207	1061.590														
THELLESIA E GERMIMIT	1.040	2.902	3.015	1.562	1.077	0.577	1.200	0.869	0.477	1.017	0.621	1.172	0.555														
ELEMENTET HIDRAULIK	TUB PE 100 RC Pn 16 bar DN160 mm, Q= 16.15 l/sek ,V= 1.20 m/sek																										
PJERRESIA DHE DISTANCA	1193.88	i = -78.23% L = 91.57		1122.24	i = -4.69% L = 20.49		1121.28	i = -55.58% L = 32.94		1102.99	i = -16.80% L = 31.98		1097.62	i = -35.32% L = 45.09		1081.69	i = 28.06% L = 15.11		1084.92	i = -69.57% L = 18.71		1071.91	i = -20.95% L = 19.19		1067.89	i = -24.00% L = 51.17	

Autoriteti Kontraktor : BASHKIA KRUJE
Studim Projektim për shtimin e sasisë së furnizimit me ujë për qytetin e Krujës (shitesë e burimeve të Kepit të Lepurit)

Emertimi: PROFILI GJATESOR
AKSI 3
"ERALD-G" Sh.p.k
Rruga "Koli Bano"
Tirane

Drejtes i projektit
Inxh. Gezim ISLAMI

Projektues
Inxh. Aldo MERKAJ
Hidr. Ersida VERÇANI
Elek. Hajdar KURTI
Mek. Arben MUHA
Ark. Elton ÇARÇANI
Top.Kujtim CANAMETI

SHKALLA
Sh H 1:1000
Sh V 1:100
Tiranë 2018
FLETA
2 - 09
Format A3

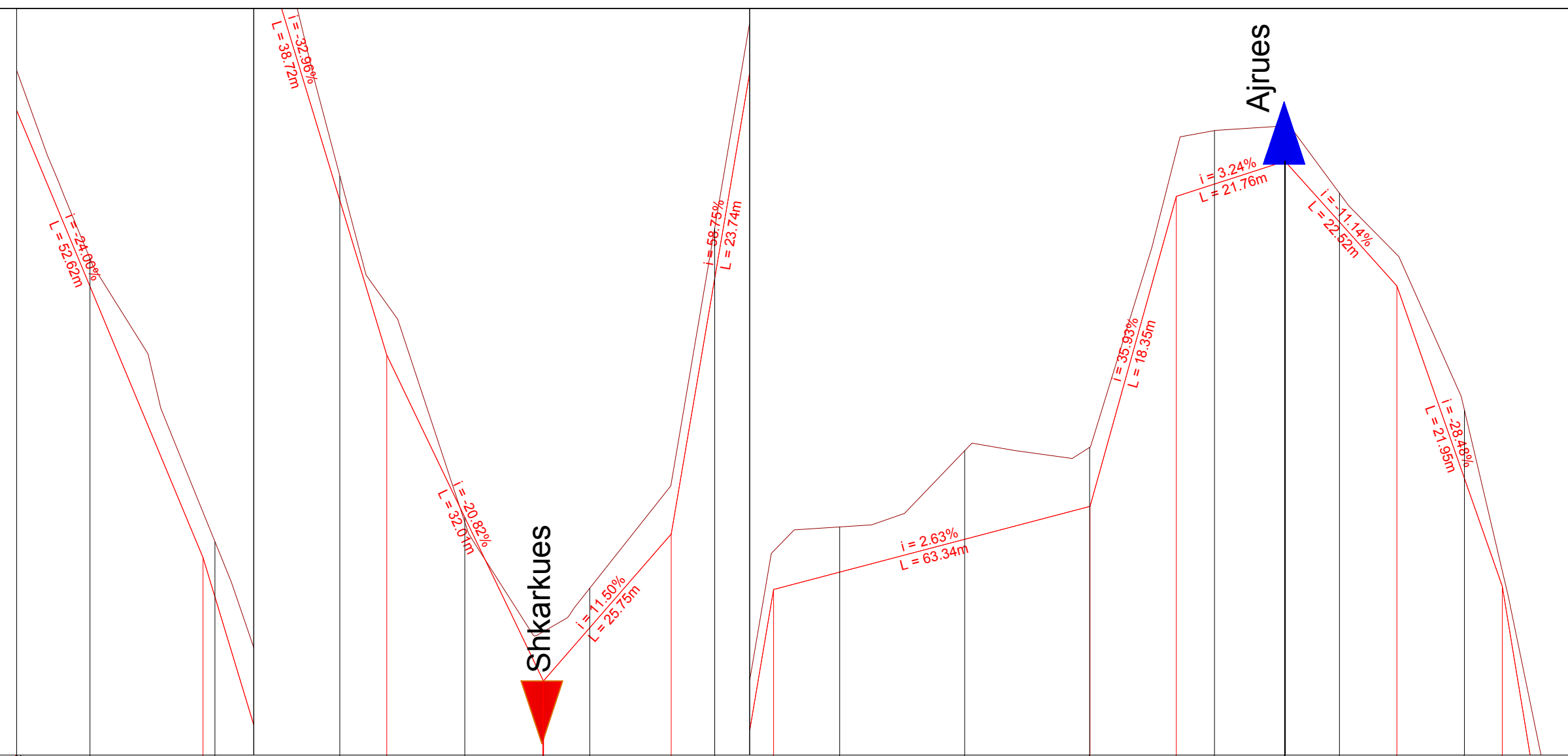

NUMRI I SEKSIONIT	13	14	15	16	17	18	19	20	21	22	23	24	
DISTANCA PJESORE	0.00	25.00	25.00	25.00	25.00	25.00	25.00	25.00	25.00	25.00	25.00	25.00	
DISTANCA PROGRESIVE	0.00	300.00	325.00	350.00	375.00	400.00	425.00	450.00	475.00	500.00	525.00	550.00	575.00
KUOTA E PROJEKTIT	1193.879	1061.035	1054.821	1046.582	1040.239	1038.032	1045.014	1052.278	1052.935	1053.591	1060.045	1059.287	1054.158
KUOTA E TOKES	1194.919	1061.590	1055.926	1047.070	1040.143	1038.822	1046.027	1053.182	1054.709	1054.774	1061.114	1059.862	1055.522
THELLESIA E GERMIMIT	1.040	0.555	1.104	0.488	0.096	0.790	1.013	0.904	1.774	1.183	1.069	0.575	1.363
ELEMENTET HIDRAULIK	TUB PE 100 RC Pn 20 bar DN160 mm, Q= 16.15 l/sek ,V= 1.33 m/sek						TUB PE 100 RC Pn 20 bar DN160 mm, Q= 16.15 l/sek ,V= 1.33 m/sek						
PJERRESIA DHE DISTANCA	1193.88	1055.61	1043.49	1036.97	1039.91	1051.93	1053.59	1059.80	1060.50	1058.01	1051.99		

Autoriteti Kontraktor : BASHKIA KRUIJE
 Studim Projektim për shtimin e sasisë së furnizimit me ujë për qytetin e Krujës (shitesë e burimeve të Kepit të Lepurit)

Emertimi: PROFILI GJATESOR AKSI 3
 "ERALD-G" Sh.p.k
 Rruga "Koli Bano"
 Tirane

Drejtes i projektit
 Inxh. Gezim ISLAMI
 Projektoes
 Inxh. Aldo MERKAJ
 Hidr. Ersida VERÇANI
 Elek. Hajdar KURTI
 Mek. Arben MUHA
 Ark. Elton ÇARÇANI
 Top.Kujtim CANAMETI

SHKALLA
 Sh H 1:1000
 Sh V 1:100
 Tiranë 2018
 FLETA
 2 - 10
 Format A3

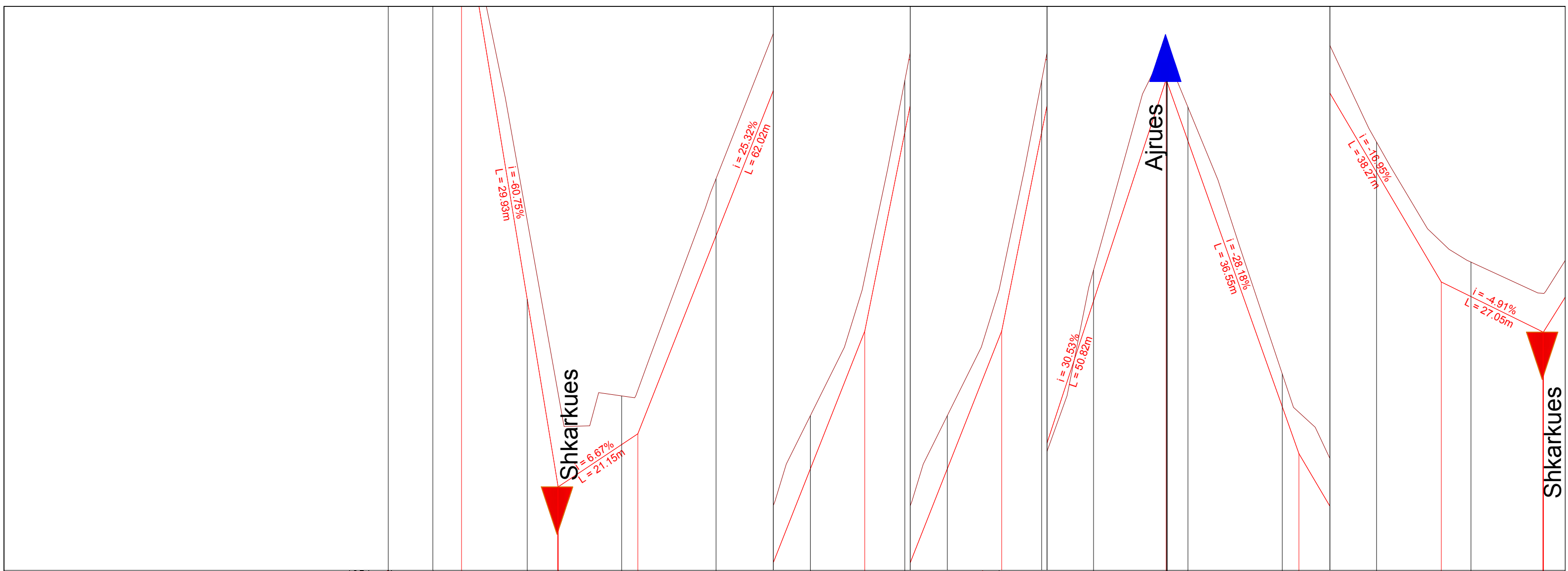

NUMRI I SEKSIONIT	1	24	25	26	27	28	29	30	31	32	33	34	35	36
DISTANCA PJESORE	0.00	25.00	25.00	25.00	25.00	25.00	25.00	25.00	25.00	25.00	25.00	25.00	25.00	25.00
DISTANCA PROGRESIVE	0.00	575.00	600.00	625.00	650.00	675.00	700.00	725.00	750.00	775.00	800.00	825.00	850.00	875.00
KUOTA E PROJEKTIT	1193.879	1054.158	1041.421	1037.575	1043.106	1049.436	1058.349	1069.933	1077.564	1081.807	1074.761	1070.029	1066.739	1066.706
KUOTA E TOKES	1194.919	1055.522	1041.393	1038.864	1044.617	1050.842	1059.722	1070.178	1078.379	1082.703	1075.630	1070.833	1067.652	1067.700
THELLESIA E GERMIMIT	1.040	1.363	0.628	1.289	1.511	1.407	1.374	0.246	0.815	0.896	0.869	0.804	0.914	0.874
ELEMENTET HIDRAULIK				TUB PE 100 RC Pn 20 bar DN160 mm, Q= 16.15 l/sek ,V= 1.33 m/sek										
PJERRESIA DHE DISTANCA	1193.88	1051.99	1036.45	1037.86	1053.08	1068.60	1083.43	1073.52	1067.12	1065.80				

Autoriteti Kontraktor : BASHKIA KRUJE
 Studim Projektim për shtimin e sasisë së furnizimit me ujë për qytetin e Krujës (shtesë e burimeve të Kepit të Lepurit)

Emertimi: PROFILI GJATESOR
 "ERALD-G" Sh.p.k
 Rruga "Koli Bano"
 Tirane

AKSI 3
 Drejtues i projektit
 Inxh. Gezim ISLAMI
 Inxh. Aldo MERKAJ
 Hidr. Ersida VERÇANI
 Elek. Hajdar KURTI

Projektues
 Mek. Arben MUHA
 Ark. Elton ÇARÇANI
 Top.Kujtim CANAMETI

SHKALLA
 Sh H 1:1000
 Sh V 1:100
 Tiranë 2018

FLETA
 2 - 11
 Format A3

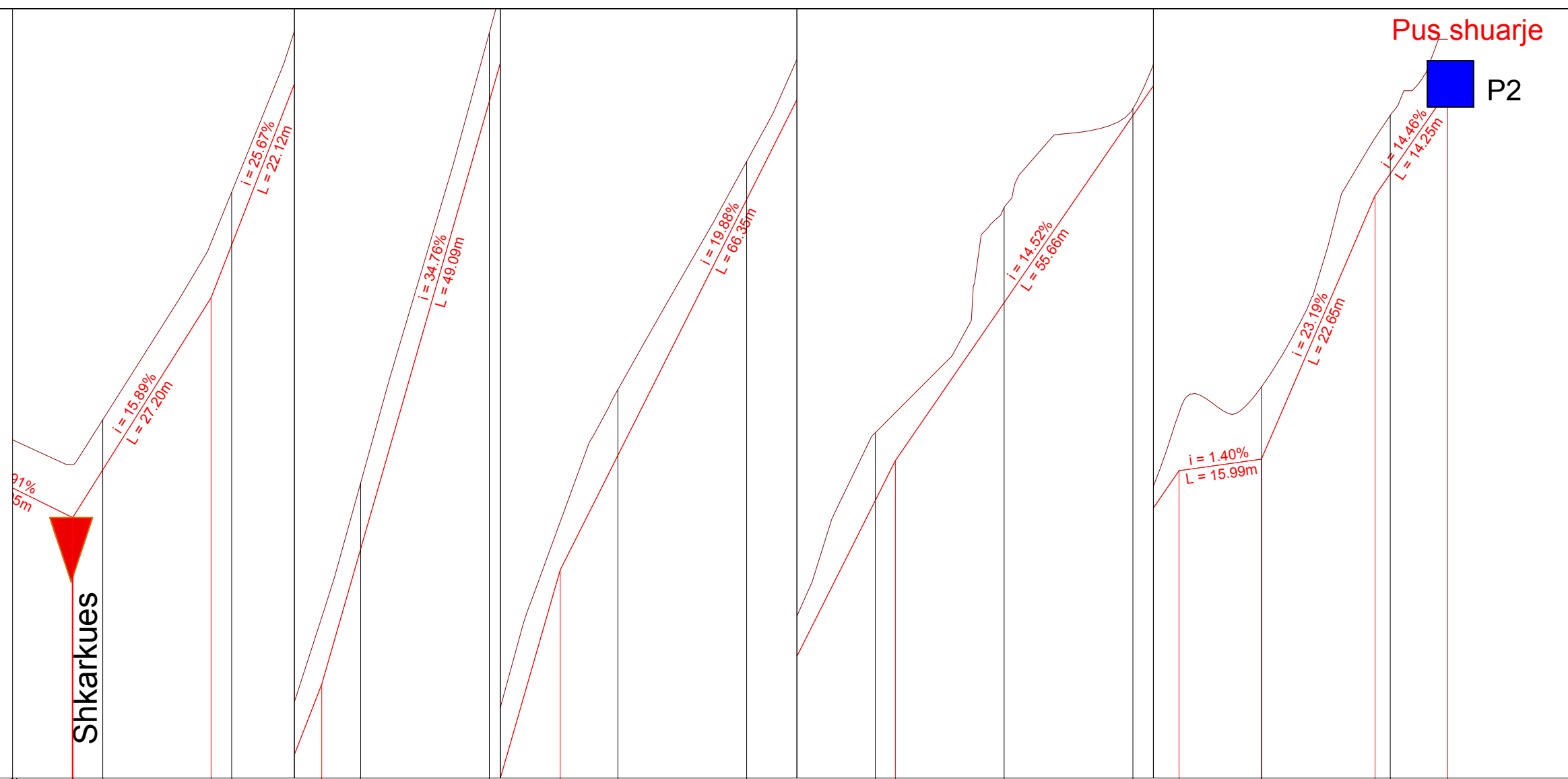

NUMRI I SEKSIONIT	1	36	37	38	39	40	41	42	43	44	45	46	47
DISTANCA PJESORE	0.00	25.00	25.00	25.00	25.00	25.00	25.00	25.00	25.00	25.00	25.00	25.00	25.00
DISTANCA PROGRESIVE	0.00	875.00	900.00	925.00	950.00	975.00	1000.00	1025.00	1050.00	1075.00	1100.00	1125.00	1150.00
KUOTA E PROJEKTIT	1193.879	1066.726	1071.088	1078.192	1086.882	1093.907	1098.876	1103.846	1107.685	1111.316	1112.852	1118.390	
KUOTA E TOKES	1194.919	1067.700	1072.115	1079.475	1088.219	1095.184	1099.615	1105.161	1109.532	1111.455	1114.249	1119.522	
THELLESIA E GERMIMIT	1.040	0.974	1.027	1.282	1.337	1.277	0.739	1.315	1.847	0.139	1.397	1.132	
ELEMENTET HIDRAULIK	TUB PE 100 RC Pn 20 bar DN160 mm, Q= 16.15 l/sek ,V= 1.20 m/sek												
PJERRESIA DHE DISTANCA	1193.88	1065.80	1070.07	1075.57	1091.68	1104.62	1112.62	1112.84	1117.96	1120.00			

Autoriteti Kontraktor : BASHKIA KRUIJE
 Studim Projektim për shtimin e sasisë së furnizimit me ujë për qytetin e Krujës (shtesë e burimeve të Kepit të Lepurit)

Emertimi: PROFILI GJATESOR AKSI 3
 "ERALD-G" Sh.p.k
 Rruga "Koli Bano"
 Tirane

Drejtes i projektit
 Inxh. Gezim ISLAMI

Projektues
 Inxh. Aldo MERKAJ
 Hidr. Ersida VERÇANI
 Elek. Hajdar KURTI

Projektues
 Mek. Arben MUHA
 Ark. Elton ÇARÇANI
 Top.Kujtim CANAMETI

SHKALLA
 Sh H 1:1000
 Sh V 1:100
 Tiranë 2018

FLETA
 2 - 12
 Format A3

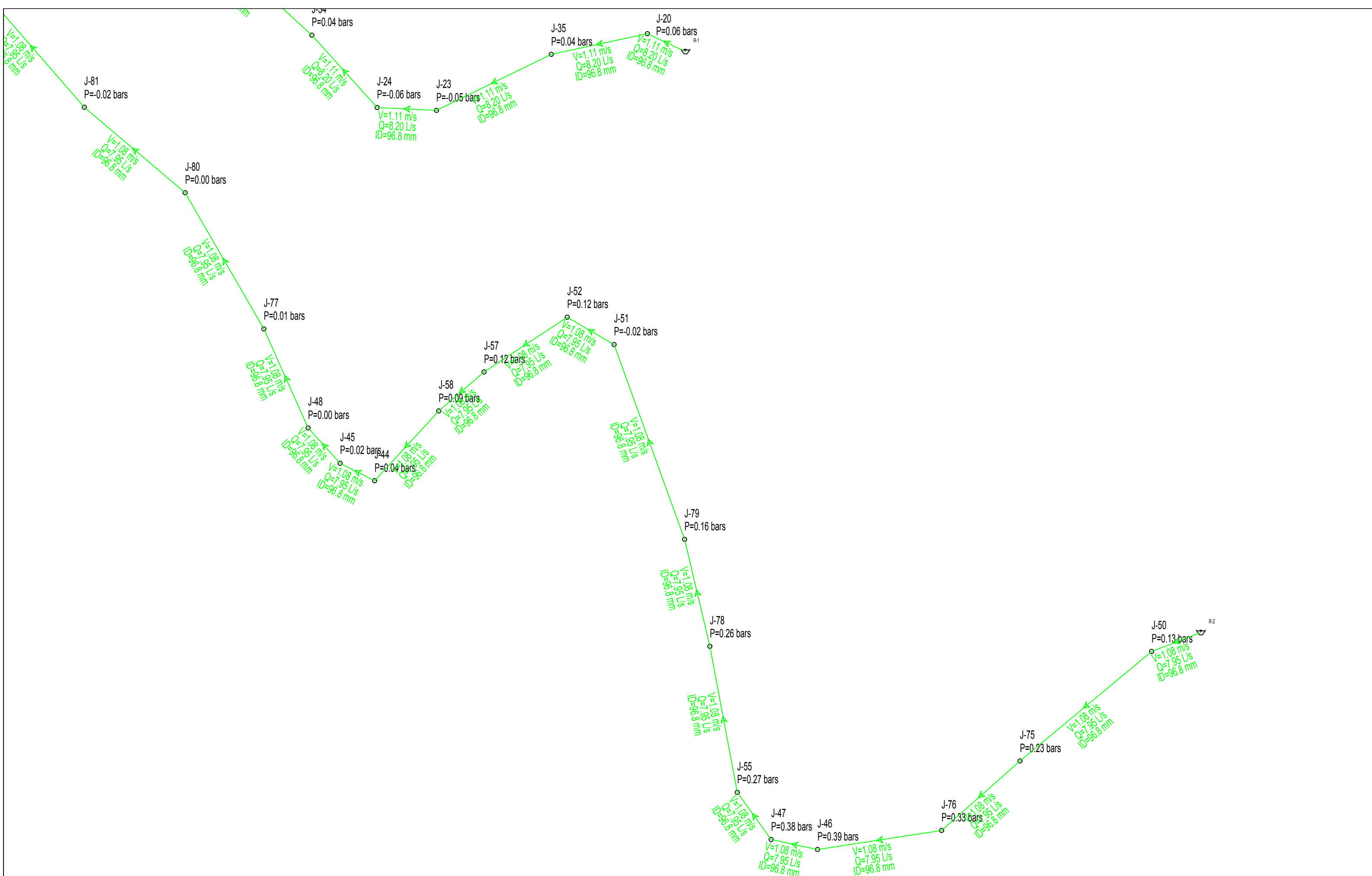

Autoriteti Kontraktor : BASHKIA KRUJE

Studim Projektim për shtimin e sasisë së furnizimit me ujë për qytetin e Krujës (shtesë e burimeve të Kepit të Lepurit)

Emertimi: LLOGARITJET HIDRAULIKE



"ERALD-G" Sh.p.k
Rruga "Koli Bano"
Tirane

Drejtimes i projektit

Inxh. Gezim ISLAMI

Projektues

Inxh. Aldo MERKAJ

Hidr. Ersida VERÇANI

Elek. Hajdar KURTI

Mek. Arben MUHA

Ark. Elton ÇARÇANI

Top.Kujtim ÇANAMETI

SHKALLA

Sh 1:1000

Tiranë 2018

FLETA

4 - 01

Format A3

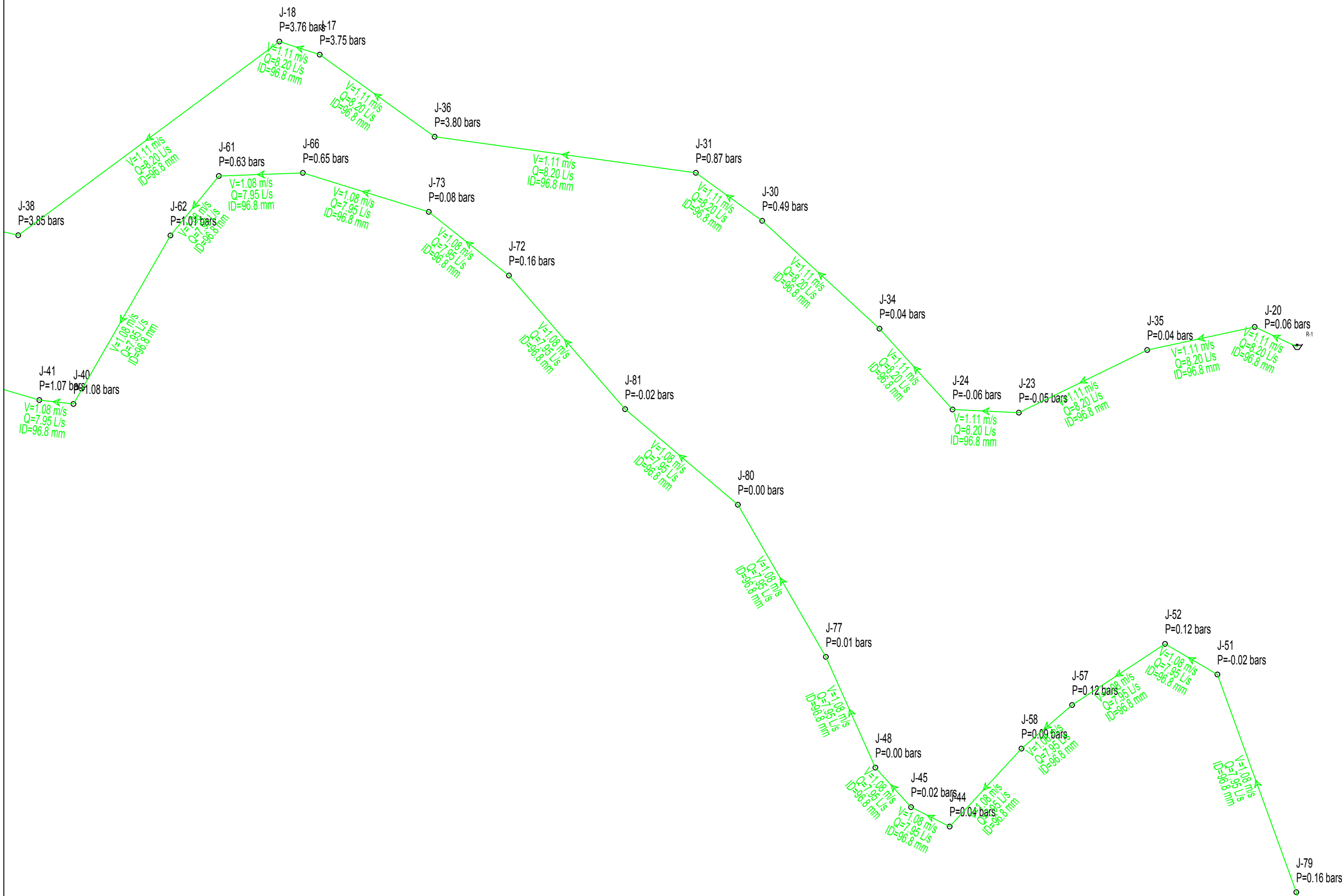

Autoriteti Kontraktor : BASHKIA KRUJE
 Studim Projektim për shtimin e sasisë së furnizimit me ujë për qytetin e Krujës (shtesë e burimeve të Kepit të Lepurit)

Emertimi: LLOGARITJET HIDRAULIKE
 "ERALD-G" Sh.p.k
 Rruga "Koli Bano"
 Tirane

Drejtes i projektit		Projektues	
Inxh. Gezim ISLAMI		Inxh. Aldo MERKAJ	Mek. Arben MUHA
		Hidr. Ersida VERÇANI	Ark. Elton ÇARÇANI
		Elek. Hajdar KURTI	Top.Kujtim CANAMETI

SHKALLA	FLETA
Sh 1:1000	4 - 02
Tiranë 2018	Format A3

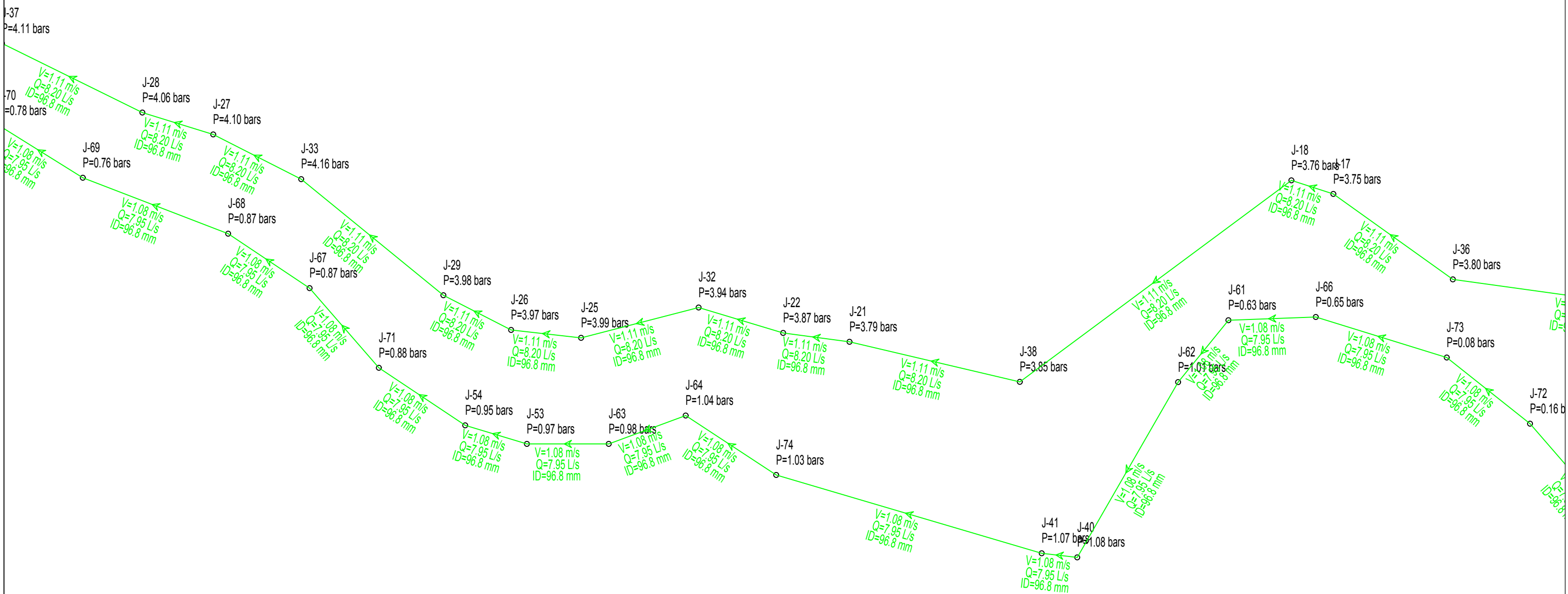

Autoriteti Kontraktor : BASHKIA KRUJE
 Studim Projektim për shtimin e sasisë së furnizimit me ujë për qytetin e Krujës (shtesë e burimeve të Kepit të Lepurit)

Emertimi: LLOGARITJET HIDRAULIKE

 "ERALD-G" Sh.p.k
 Rruga "Koli Bano"
 Tirane

Drejtes i projektit

Inxh. Gezim ISLAMI

Projektues

Inxh. Aldo MERKAJ

Hidr. Ersida VERÇANI

Elek. Hajdar KURTI

Mek. Arben MUHA

Ark. Elton ÇARÇANI

Top.Kujtim ÇANAMETI

SHKALLA

Sh 1:1000

Tiranë 2018

FLETA

4 - 03

Format A3

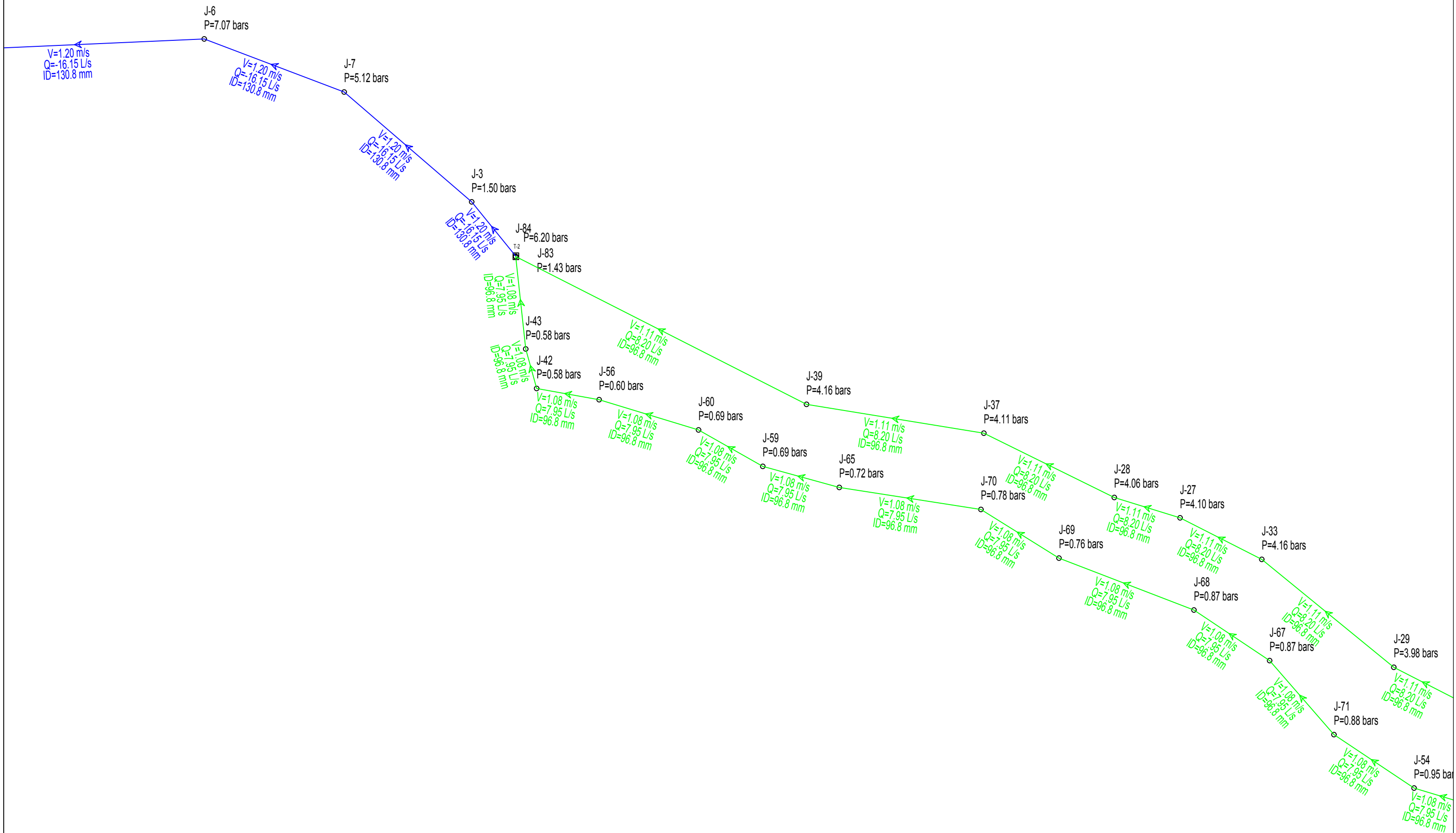

Autoriteti Kontraktor : BASHKIA KRUJE
 Studim Projektim për shtimin e sasisë së furnizimit me ujë për qytetin e Krujës (shtesë e burimeve të Kepit të Lepurit)

Emertimi: LLOGARITJET HIDRAULIKE

"ERALD-G" Sh.p.k
 Rruga "Koli Bano"
 Tirane



Drejtimes i projektit

Inxh. Gezim ISLAMI

Projektues

Inxh. Aldo MERKAJ

Hidr. Ersida VERÇANI

Elek. Hajdar KURTI

Mek. Arben MUHA

Ark. Elton ÇARÇANI

Top.Kujtim CANAMETI

SHKALLA

Sh 1:1000

Tiranë 2018

FLETA

4 - 04

Format A3

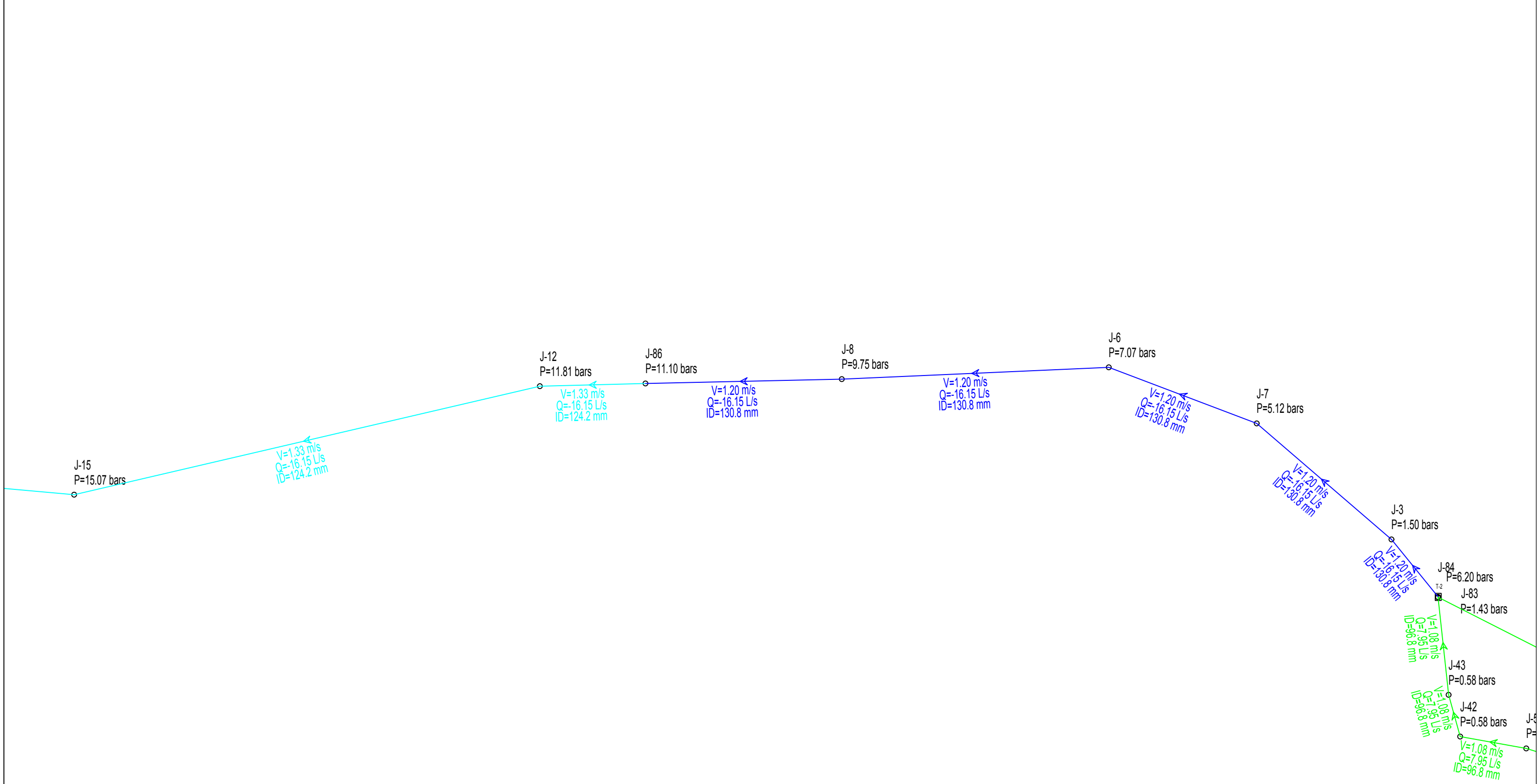

Autoriteti Kontraktor : BASHKIA KRUJE
 Studim Projektim për shtimin e sasisë së furnizimit me ujë për qytetin e Krujës (shtesë e burimeve të Kepit të Lepurit)

Emertimi: LLOGARITJET HIDRAULIKE
 "ERALD-G" Sh.p.k
 Rruga "Koli Bano"
 Tirane

Drejtuës i projektit		Projektues	
Inxh. Gezim ISLAMI		Inxh. Aldo MERKAJ	Mek. Arben MUHA
		Hidr. Ersida VERÇANI	Ark. Elton ÇARÇANI
		Elek. Hajdar KURTI	Top.Kujtim CANAMETI

SHKALLA	FLETA
Sh 1:1000	4 - 05
Tiranë 2018	Format A3

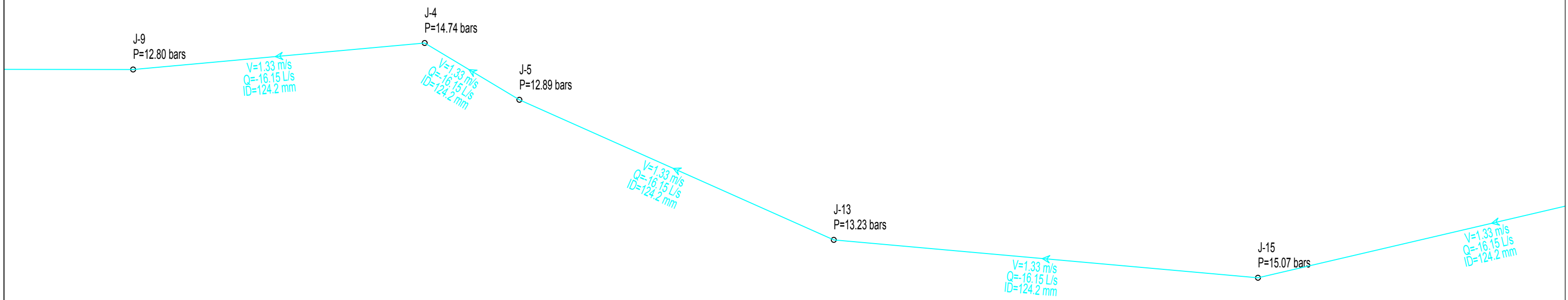

Autoriteti Kontraktor : BASHKIA KRUJE

Studim Projektim për shtimin e sasisë së furnizimit me ujë për qytetin e Krujës (shtesë e burimeve të Kepit të Lepurit)

Emertimi: LLOGARITJET HIDRAULIKE



"ERALD-G" Sh.p.k
Rruga "Koli Bano"
Tirane

Drejtues i projektit

Inxh. Gezim ISLAMI

Projektues

Inxh. Aldo MERKAJ

Hidr. Ersida VERÇANI

Elek. Hajdar KURTI

Mek. Arben MUHA

Ark. Elton ÇARÇANI

Top.Kujtim CANAMETI

SHKALLA

Sh 1:1000

Tiranë 2018

FLETA

4 - 06

Format A3

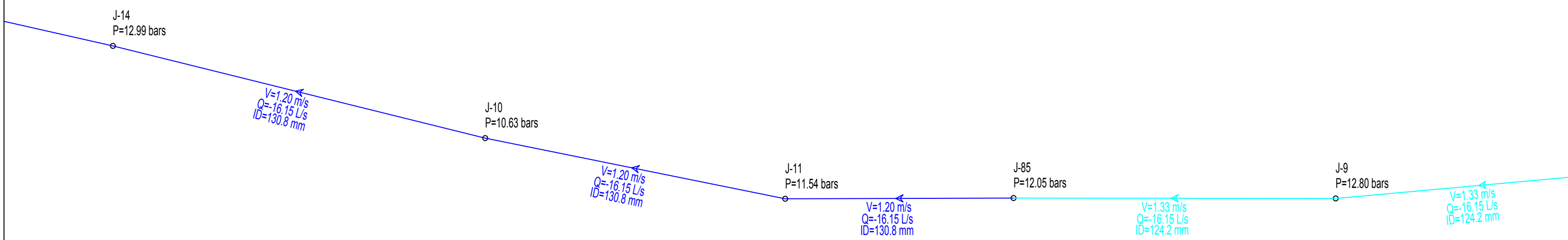

Autoriteti Kontraktor : BASHKIA KRUIJE
 Studim Projektim për shtimin e sasisë së furnizimit me ujë për qytetin e Krujës (shtesë e burimeve të Kepit të Lepurit)

Emertimi: LLOGARITJET HIDRAULIKE

 "ERALD-G" Sh.p.k
 Rruga "Koli Bano"
 Tirane

Drejtuës i projektit

Inxh. Gezim ISLAMI

Projektues

Inxh. Aldo MERKAJ

Hidr. Ersida VERÇANI

Elek. Hajdar KURTI

Mek. Arben MUHA

Ark. Elton ÇARÇANI

Top.Kujtim CANAMETI

SHKALLA

Sh 1:1000

Tiranë 2018

FLETA

4 - 07

Format A3

J-16
P=15.82 bars

V=1.20 m/s
Q=16.15 L/s
ID=130.8 mm

J-14
P=12.99 bars

V=1.20 m/s
Q=16.15 L/s
ID=130.8 mm

J-10
P=10.63 bars

V=1.20 m/s
Q=16.15 L/s
ID=130.8 mm

Autoriteti Kontraktor : BASHKIA KRUJE

Studim Projektim për shtimin e sasisë së furnizimit me ujë për qytetin e Krujës (shtesë e burimeve të Kepit të Lepurit)

Emertimi: LLOGARITJET HIDRAULIKE



"ERALD-G" Sh.p.k
Rruga "Koli Bano"
Tirane

Drejtues i projektit

Inxh. Gezim ISLAMI

Projektues

Inxh. Aldo MERKAJ

Hidr. Ersida VERÇANI

Elek. Hajdar KURTI

Mek. Arben MUHA

Ark. Elton ÇARÇANI

Top.Kujtim CANAMETI

SHKALLA

Sh 1:1000

Tiranë 2018

FLETA

4 - 08

Format A3

KAPTAZI I BURIMIT

PLANIMETRIA SH 1:50

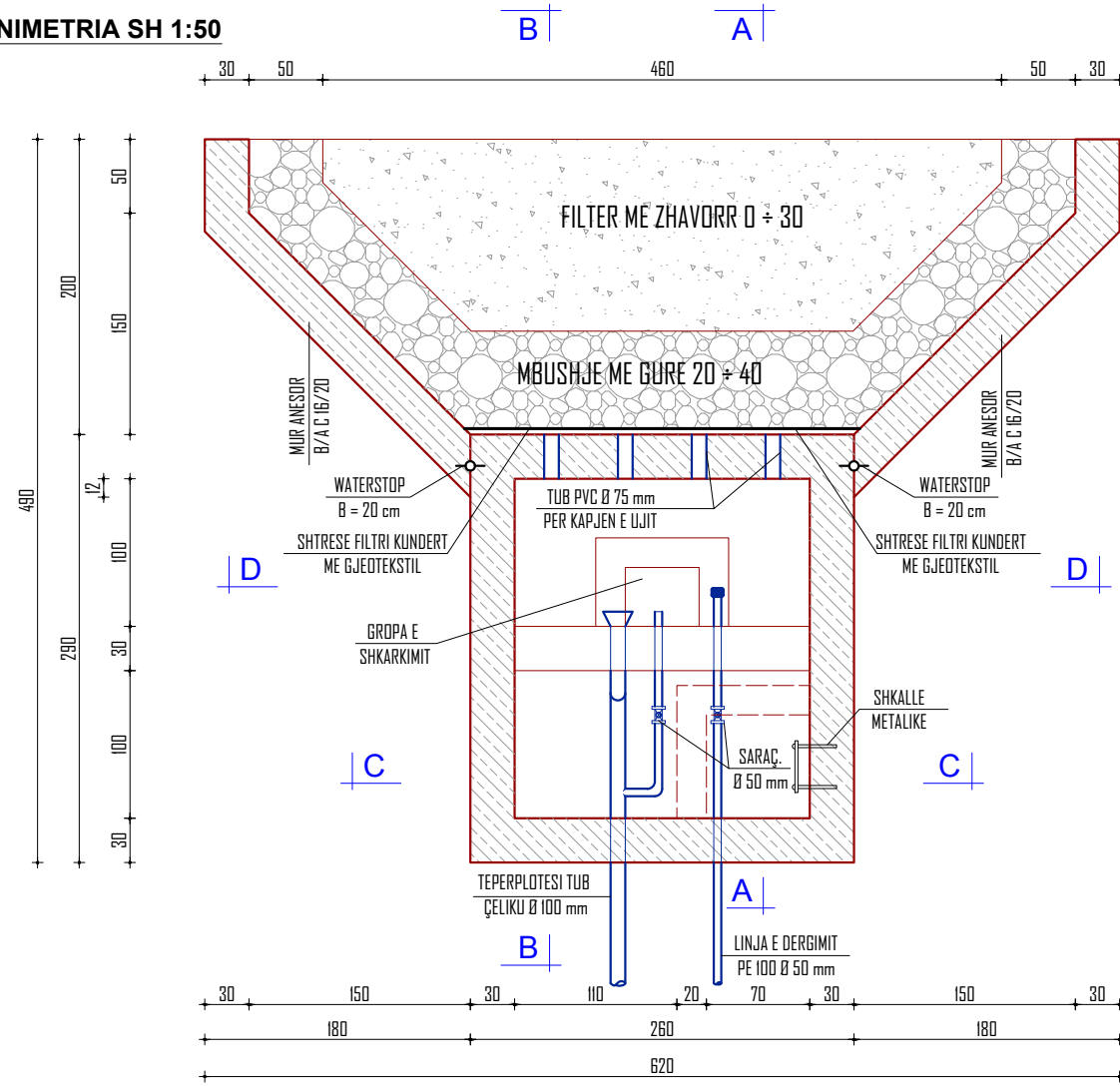

PRERJA D - D SH 1:50

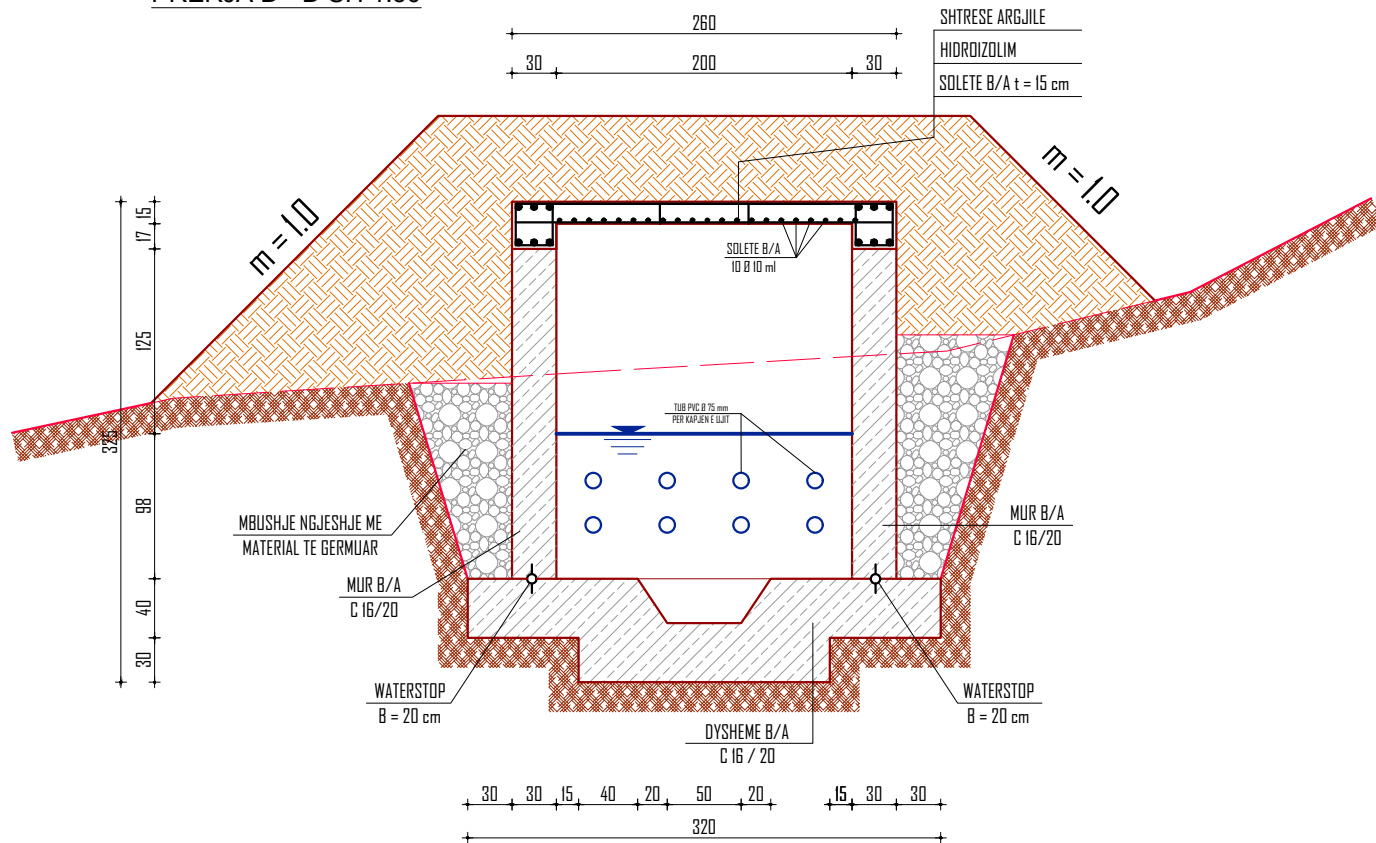

PRERJA C - C SH 1:50

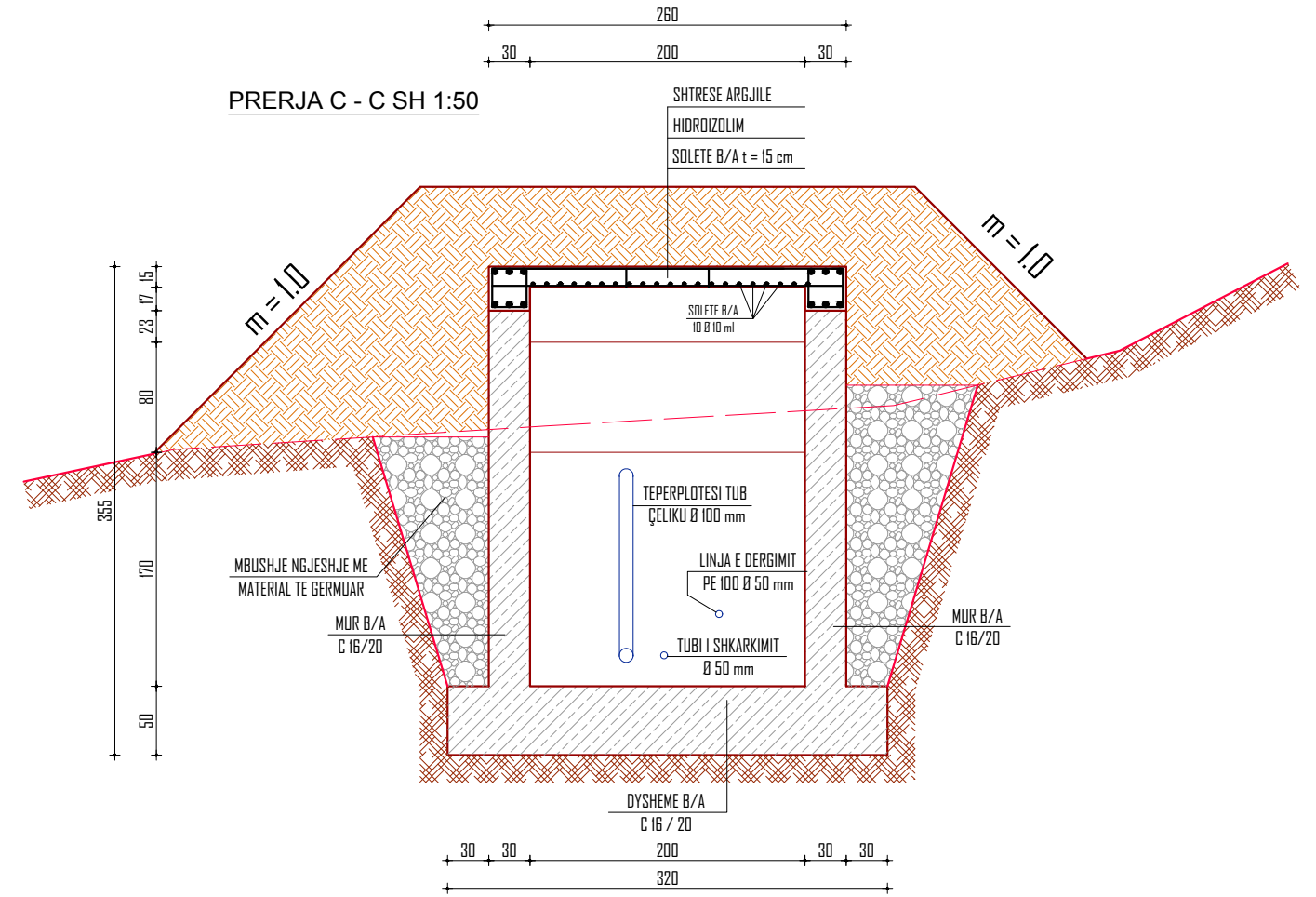

ARMIMI I MUREVE

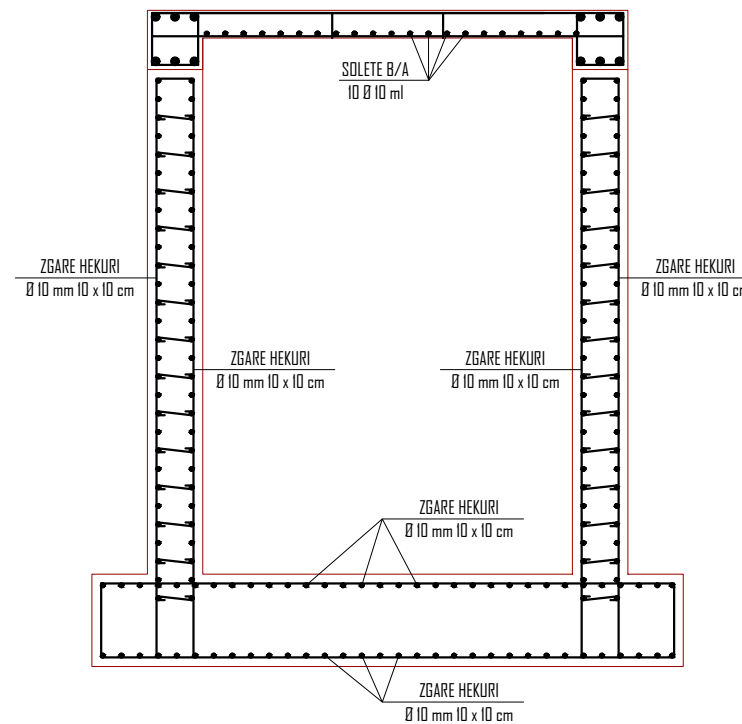

SHENIM TEKNIK:
 - GERMIMI PER HAPJEN E KAPTAZHIT TE BEHET I GJITHI ME KRAHE.
 - GERMIMI PER MURET ANESORE DHE DYSHEMENE TE BEHET DERI NE KAPJEN E TABANIT TE PAPERSHKUESHEMDHE PASTAJ TE VENDOSEN MURET DHE DYSHEMEJA.

PLANIMETRIA SH 1:50

KAPTAZHI I BURIMIT

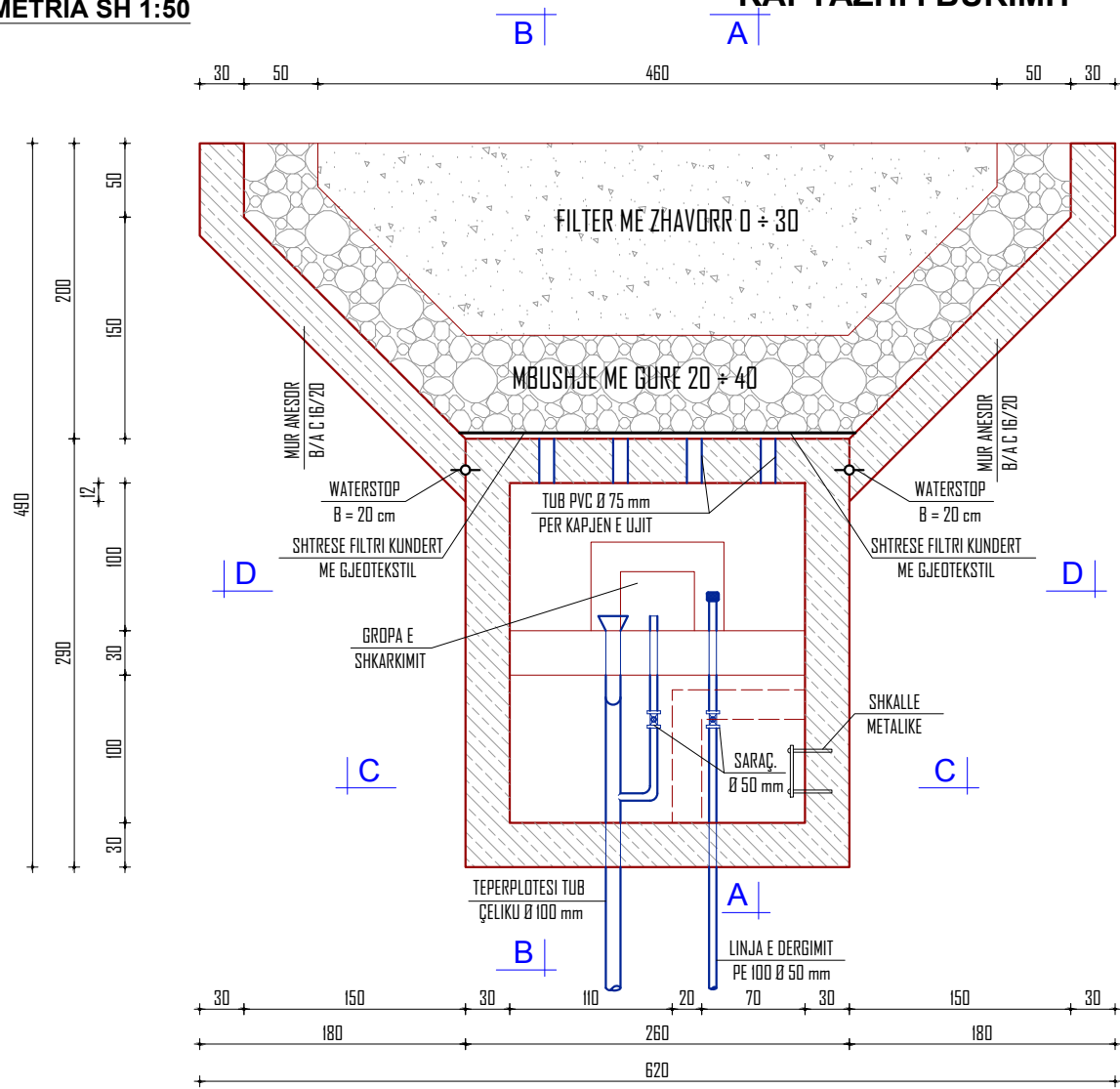

PRERJA C - C SH 1:50

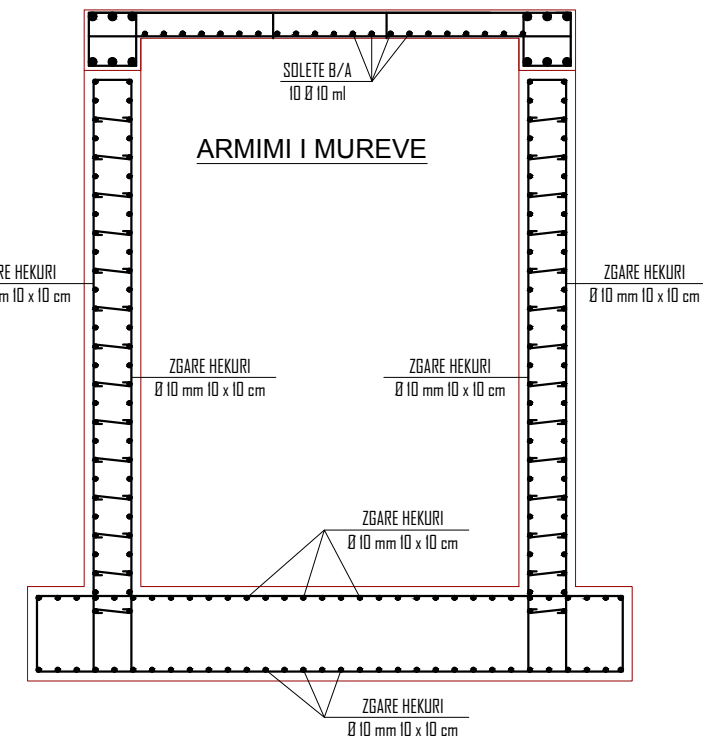
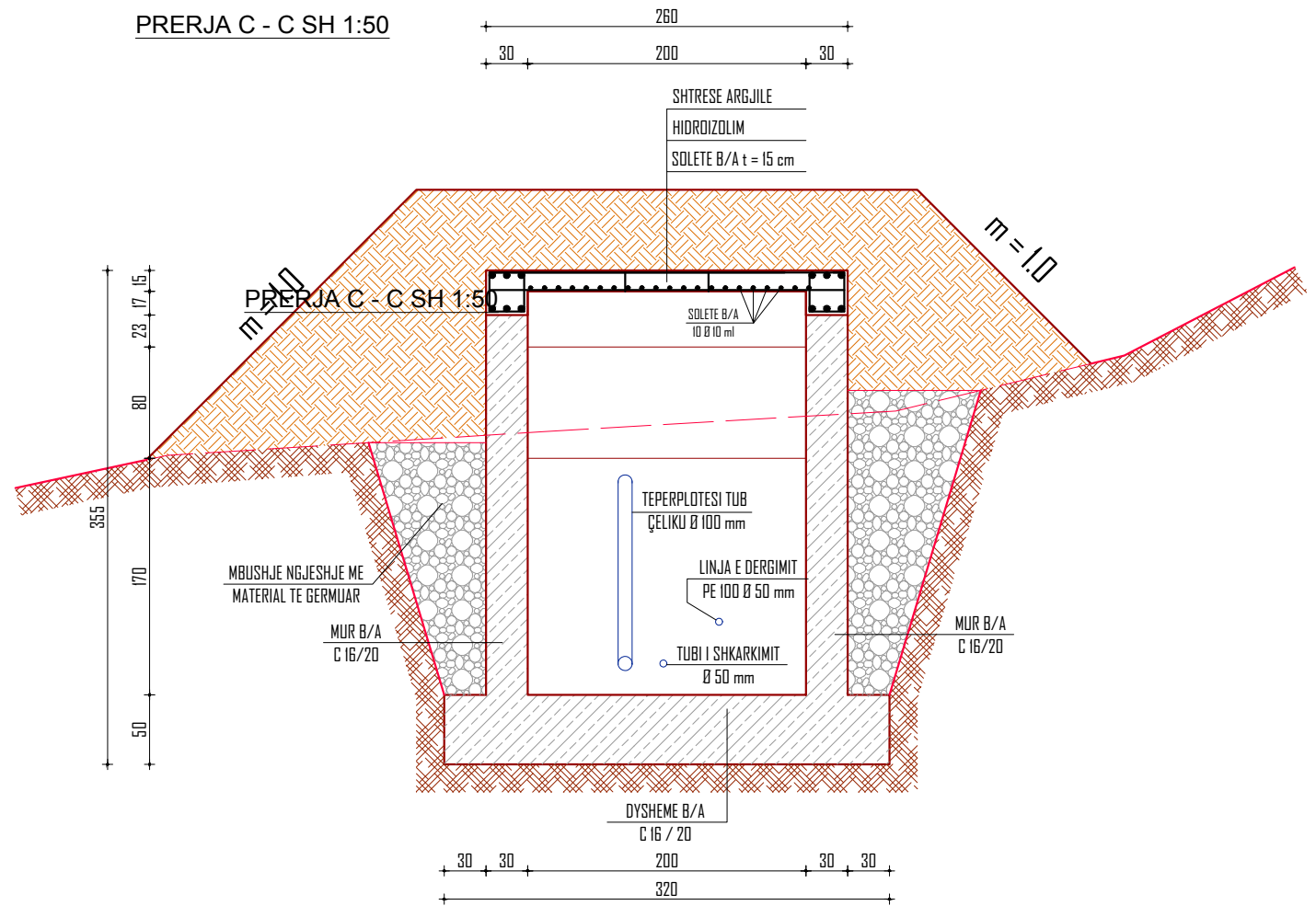

SHENIM TEKNIK:
 - GERMIMI PER HAPJEN E KAPTAZHIT TE BEHET I GJITHI ME KRAHE.
 - GERMIMI PER MURET ANESORE DHE DYSHEMENE TE BEHET DERI NE KAPJEN E TABANIT TE PAPERSHKUESHEMDHE PASTAJ TE VENDOSEN MURET DHE DYSHEMEJA.

PRERJA D - D SH 1:50

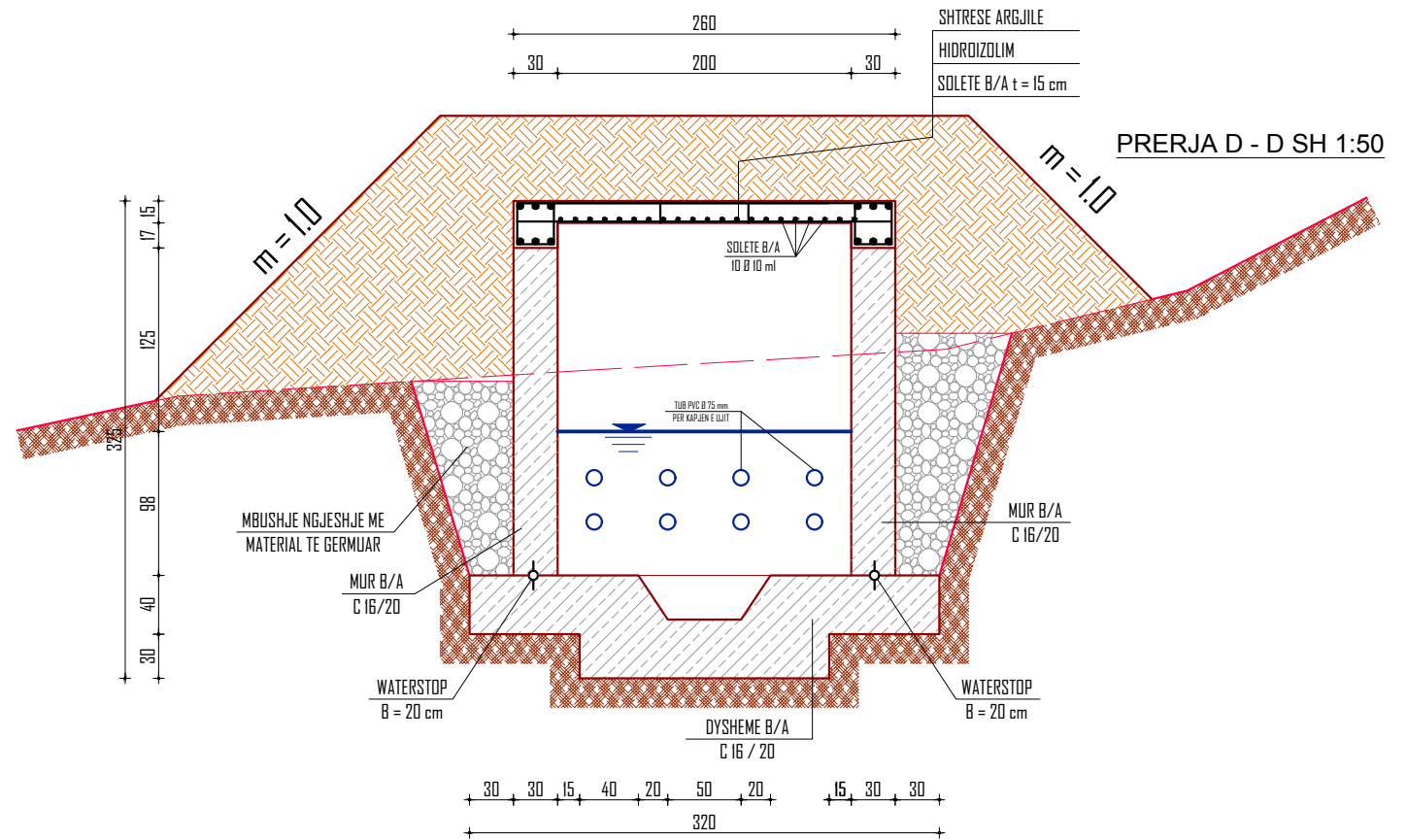

Autoriteti Kontraktor : BASHKIA KRUIJE

Studim Projektim për shtimin e sasisë së furnizimit me ujë për qytetin e Krujës (shtesë e burimeve të Kepit të Lepurit)

Emertimi: DETAJE

"ERALD-G" Sh.p.k
 Rruga "Koli Bano"
 Tirane



Drejtes i projektit

Inxh. Gezim ISLAMI

Projektues

Inxh. Aldo MERKAJ

Hidr. Ersida VERÇANI

Elek. Hajdar KURTI

Mek. Arben MUHA

Ark. Elton ÇARÇANI

Top.Kujtim CANAMETI

SHKALLA

Sh 1:50

Tiranë 2018

FLETA

3 - 01

Format A3

KAPTAZHI I BURIMIT

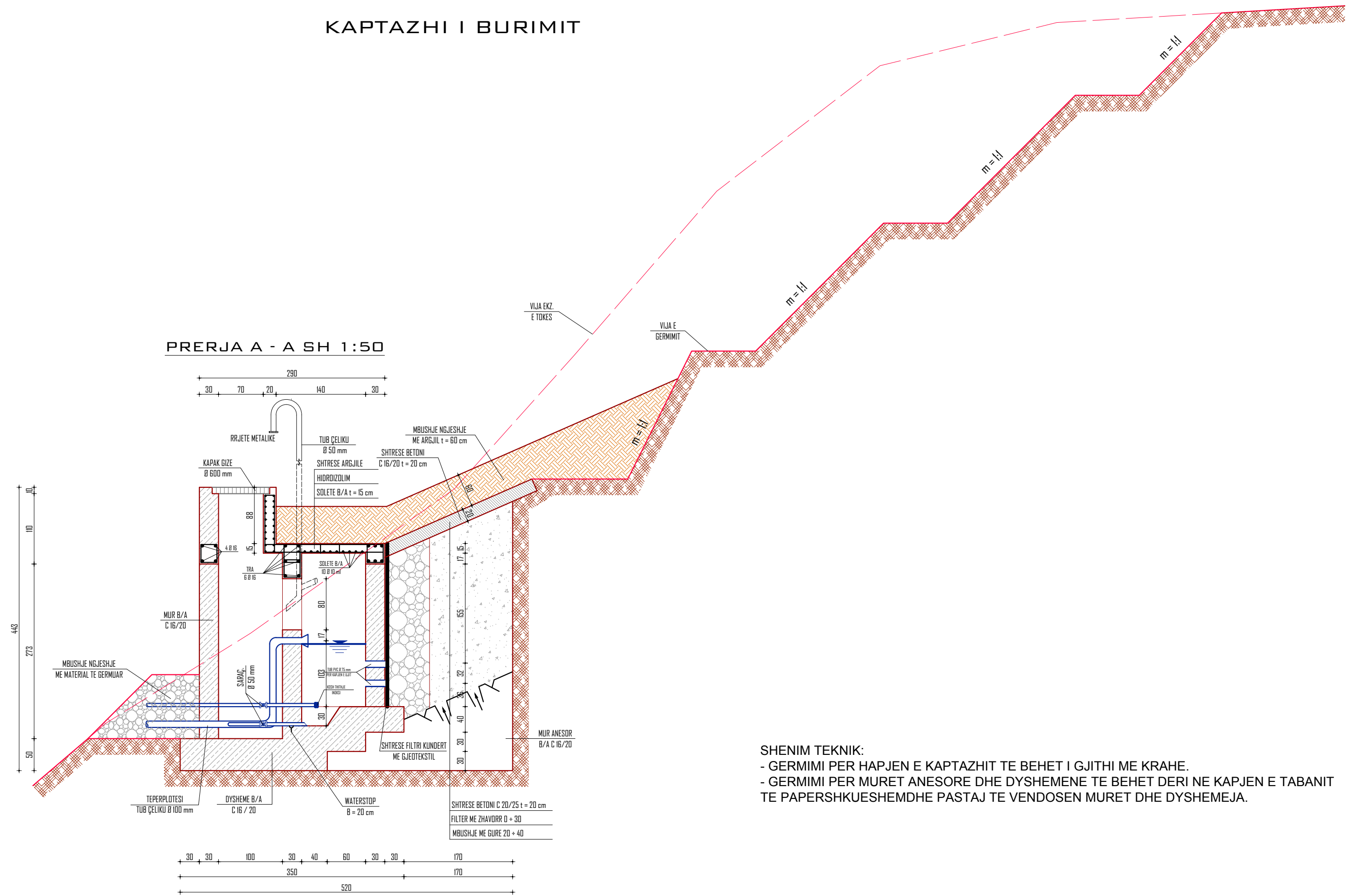

SHENIM TEKNIK:
 - GERMIMI PER HAPJEN E KAPTAZHIT TE BEHET I GJITHI ME KRAHE.
 - GERMIMI PER MURET ANESORE DHE DYSHEMENE TE BEHET DERI NE KAPJEN E TABANIT TE PAPERSHKUESHEMDHE PASTAJ TE VENDOSEN MURET DHE DYSHEMEJA.

Autoriteti Kontraktor : BASHKIA KRUIJE
 Studim Projektim për shtimin e sasisë së furnizimit me ujë për qytetin e Krutjës (shtesë e burimeve të Kepit të Lepurit)

Emertimi: DETAJE

 "ERALD-G" Sh.p.k
 Rruga "Koli Bano"
 Tirane

Drejtues i projektit		Projektues		SHKALLA	FLETA
Inxh. Gezim ISLAMI		Inxh. Aldo MERKAJ	Mek. Arben MUHA	Sh 1:50	3 - 02
		Hidr. Ersida VERÇANI	Ark. Elton ÇARÇANI	Tiranë 2018	Format A3
		Elek. Hajdar KURTI	Top.Kujtim CANAMETI		

KAPTAZHI I BURIMIT

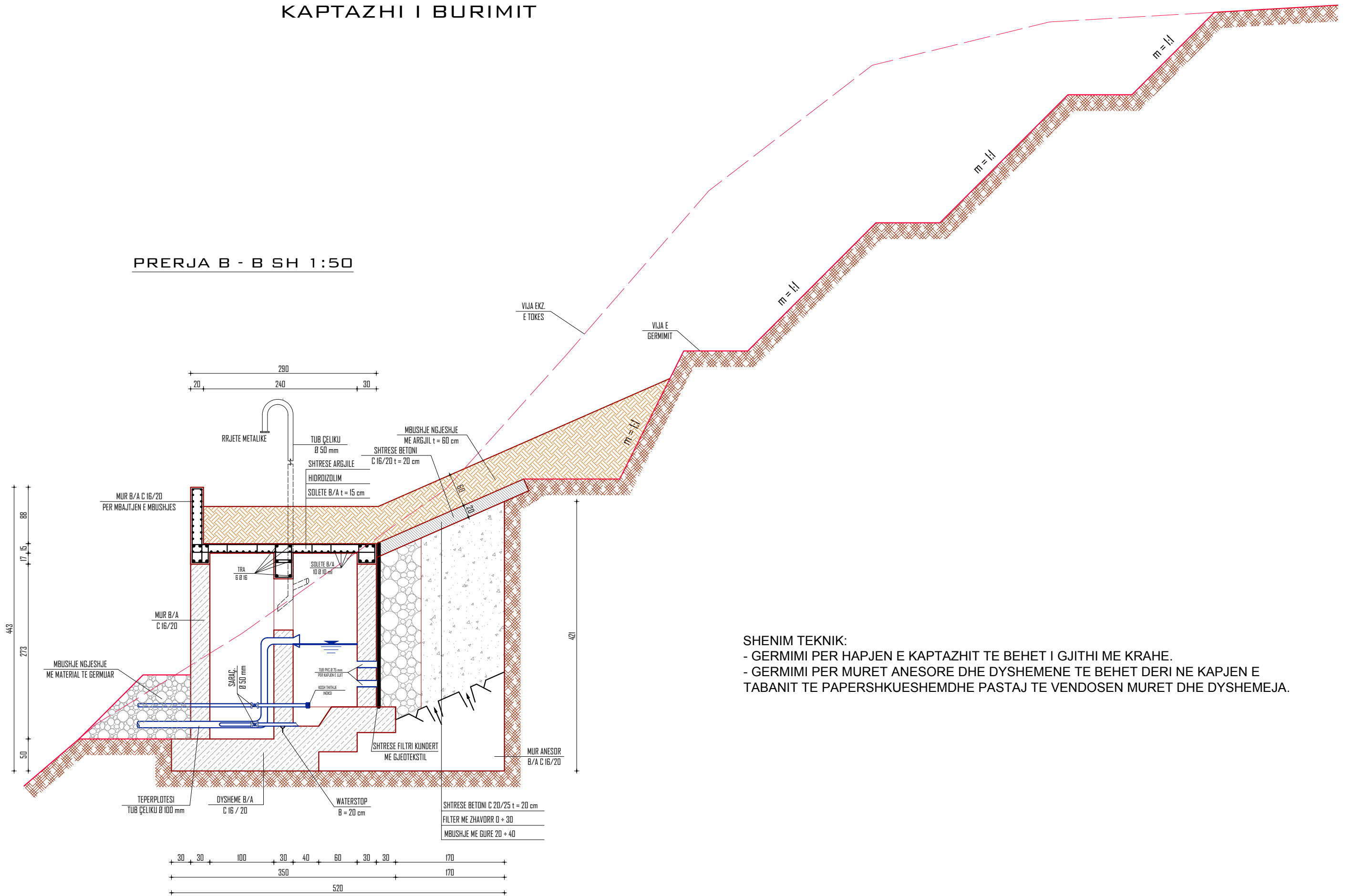
PRERJA B - B SH 1:50



SHENIM TEKNIK:

- GERMIMI PER HAPJEN E KAPTAZHIT TE BEHET I GJITHI ME KRAHE.
- GERMIMI PER MURET ANESORE DHE DYSHEMENE TE BEHET DERI NE KAPJEN E TABANIT TE PAPERSHKUESHEMDHE PASTAJ TE VENDOSEN MURET DHE DYSHEMEJA.

Autoriteti Kontraktor : BASHKIA KRUIJE

Studim Projektim për shtimin e sasisë së furnizimit me ujë për qytetin e Krujës (shtesë e burimeve të Kepit të Lepurit)

Emertimi: DETAJE

"ERALD-G" Sh.p.k
Rruga "Koli Bano"
Tirane



Drejtes i projektit

Inxh. Gezim ISLAMI

Projektues

Inxh. Aldo MERKAJ

Hidr. Ersida VERÇANI

Elek. Hajdar KURTI

Mek. Arben MUHA

Ark. Elton ÇARÇANI

Top.Kujtim CANAMETI

SHKALLA

Sh 1:50

Tiranë 2018

FLETA

3 - 03

Format A3

PLANIMETRIA E PUSETES

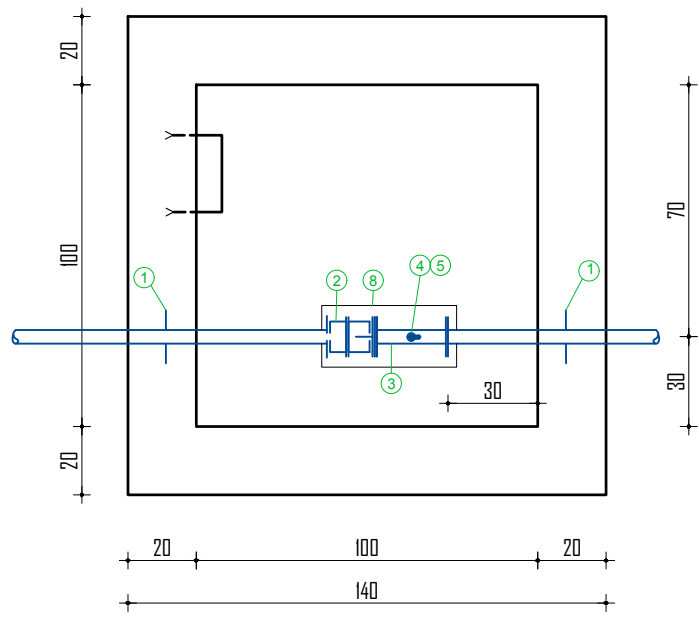

PUSETA E AJRIMIT TIP SH 1:100

PREJA A - A

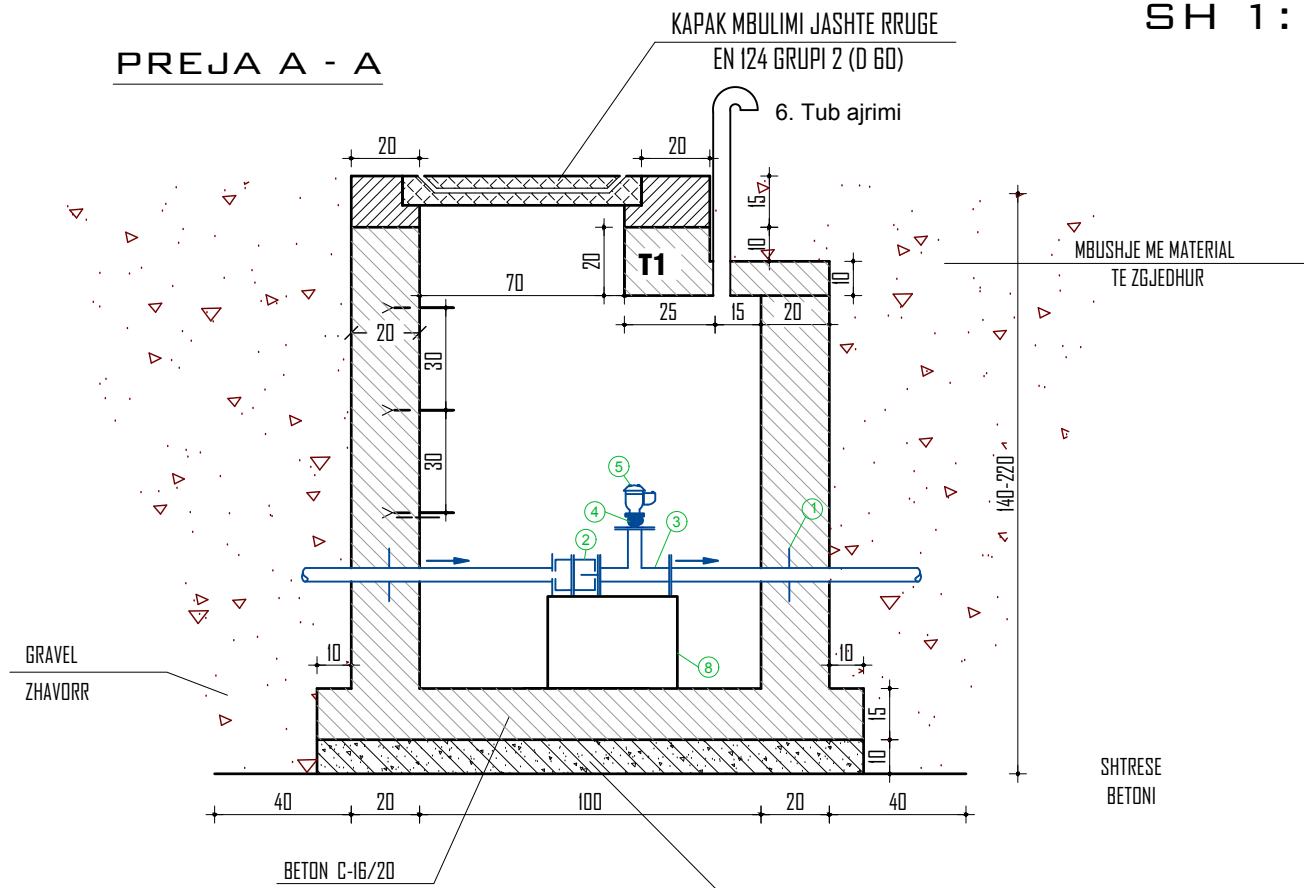

PREJA A - A

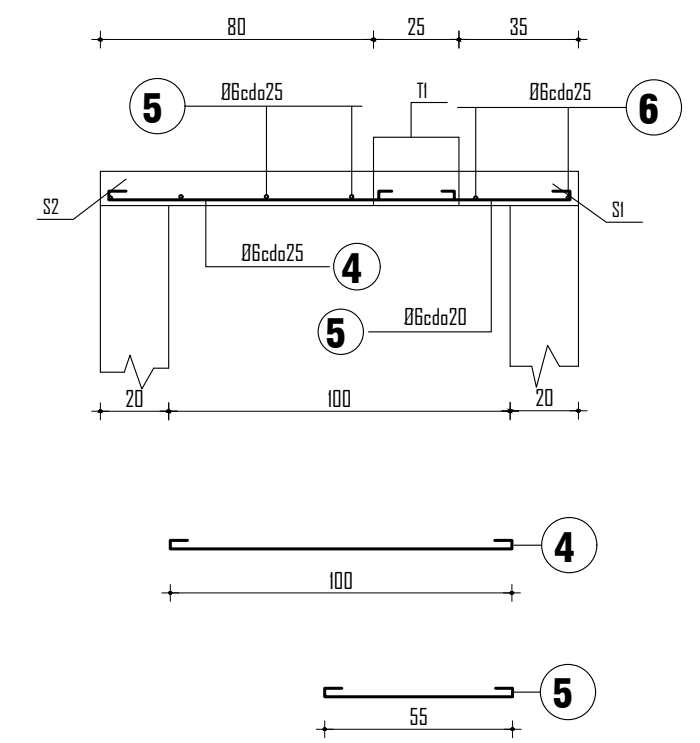

PAMJE NGA SIPER

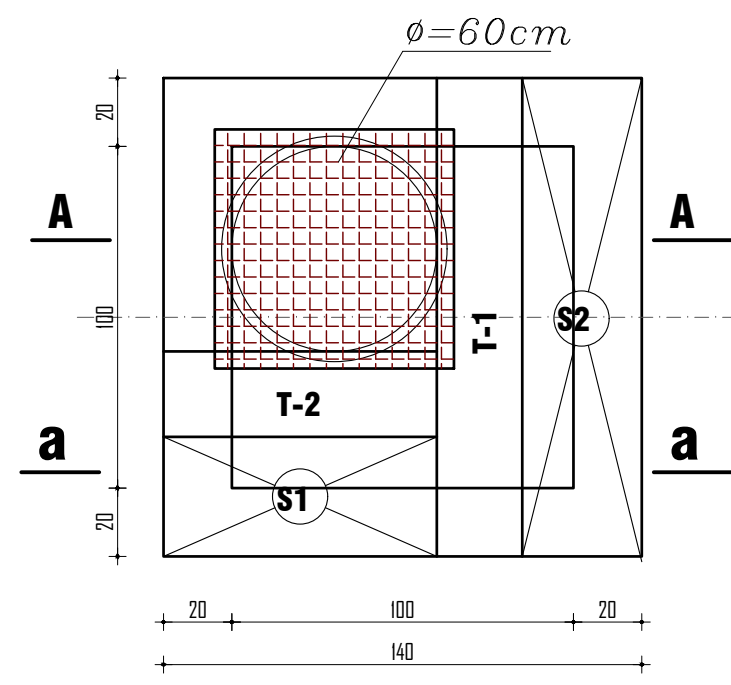

TRAU "T-1"

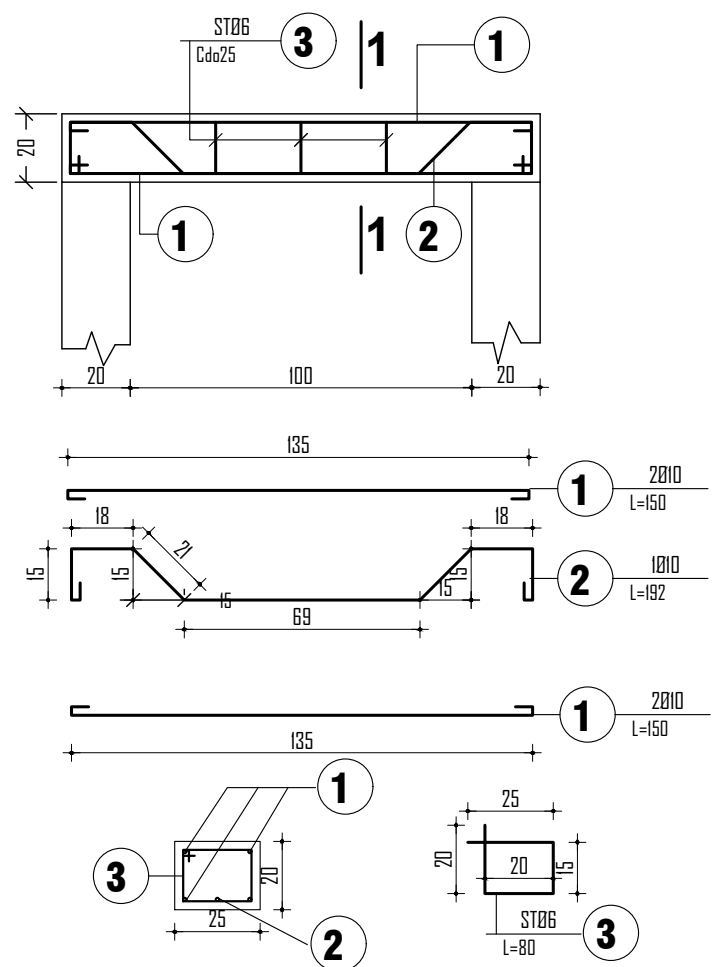

TRAU "T-2"

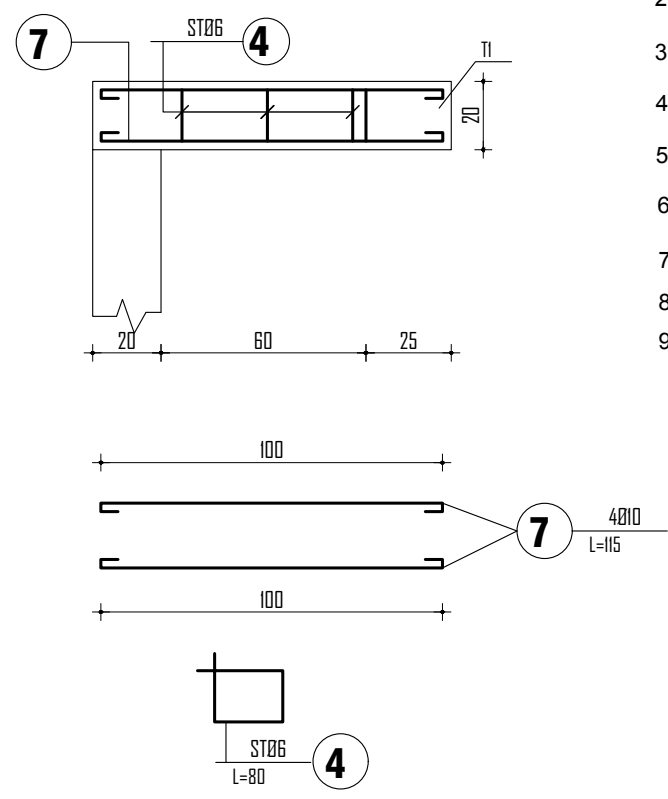

LEGJENDE

1. Kalim tubi
2. Pjese çmontuese
3. Tee
4. Saraçineske
5. Ajrues
6. Tub ajrimi me rrjete
7. Kapak pusete
8. Bllok mbeshtetje
9. Tub shkarkimi

Autoriteti Kontraktor : BASHKIA KRUIJE

Studim Projektim për shtimin e sasisë së furnizimit me ujë për qytetin e Krutës (shtesë e burimeve të Kepit të Lepurit)

Emertimi: DETAJE

"ERALD-G" Sh.p.k
Rruga "Koli Bano"
Tirane



Drejtes i projektit

Inxh. Gezim ISLAMI

Projektues

Inxh. Aldo MERKAJ
Hidr. Ersida VERÇANI
Elek. Hajdar KURTI

Mek. Arben MUHA
Ark. Elton ÇARÇANI
Top.Kujtim CANAMETI

SHKALLA

Sh 1:100
Tiranë 2018

FLETA

3 - 04
Format A3

PUSETA E SHKARKIMIT TIP SH 1:100

PLANIMETRIA E PUSITES

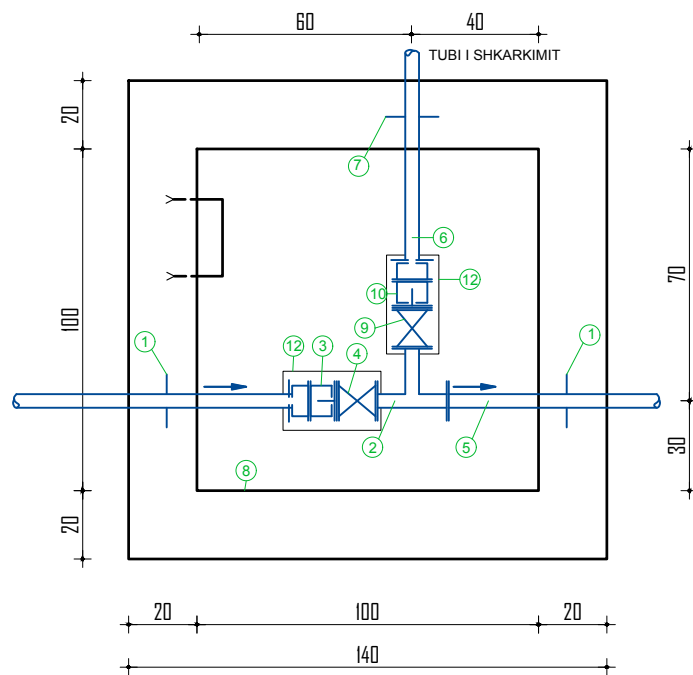

PREJA A - A

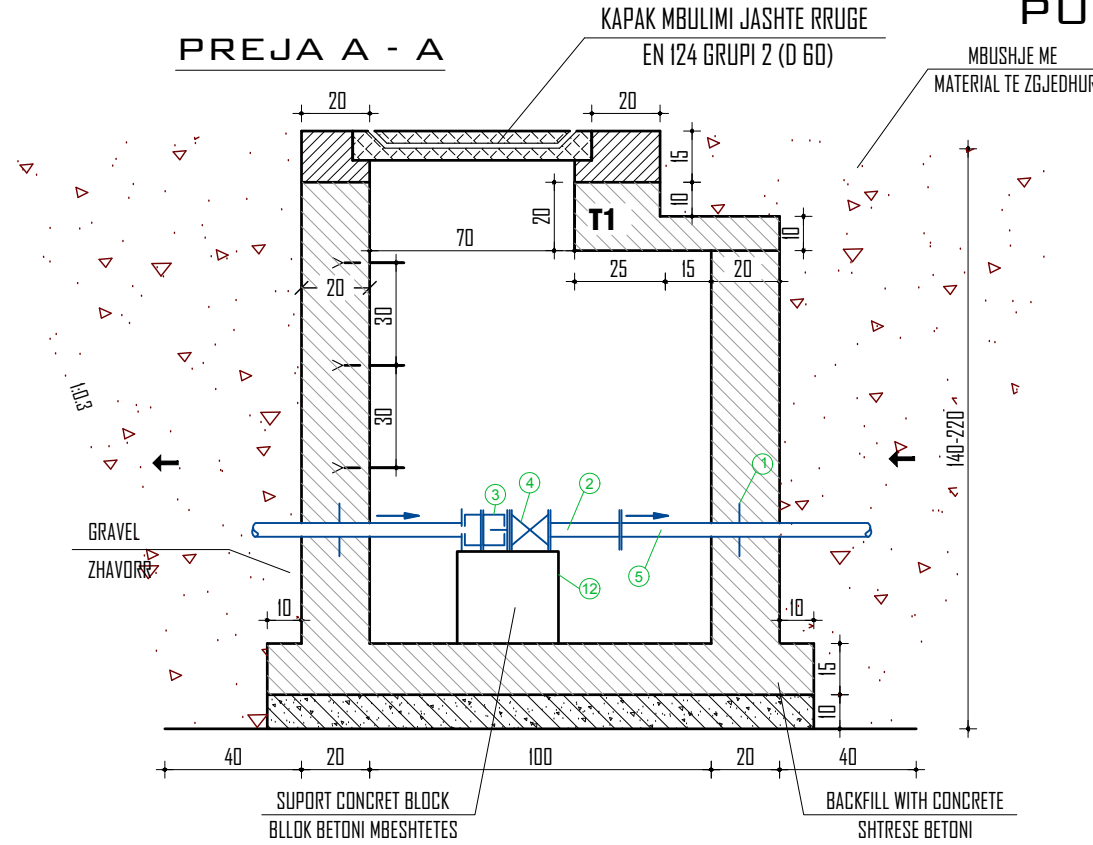

PREJA A - A

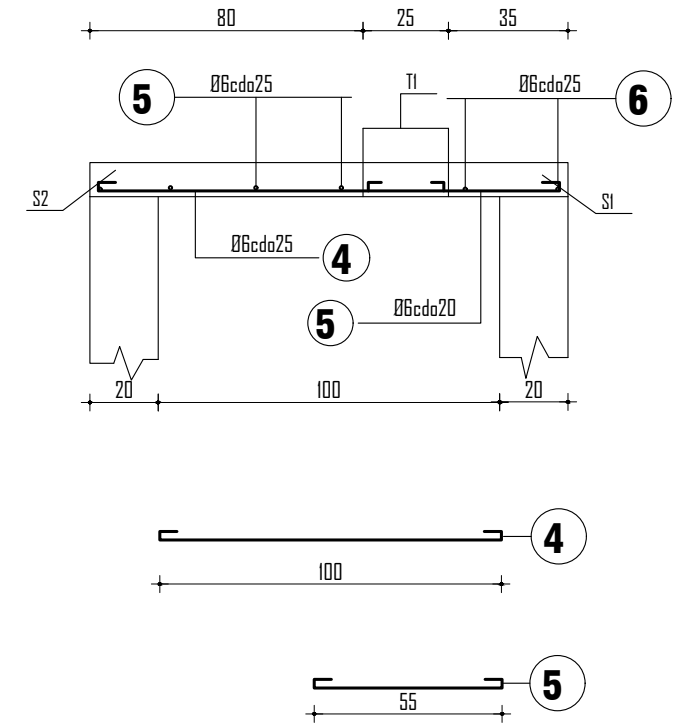

TRAU "T-1"

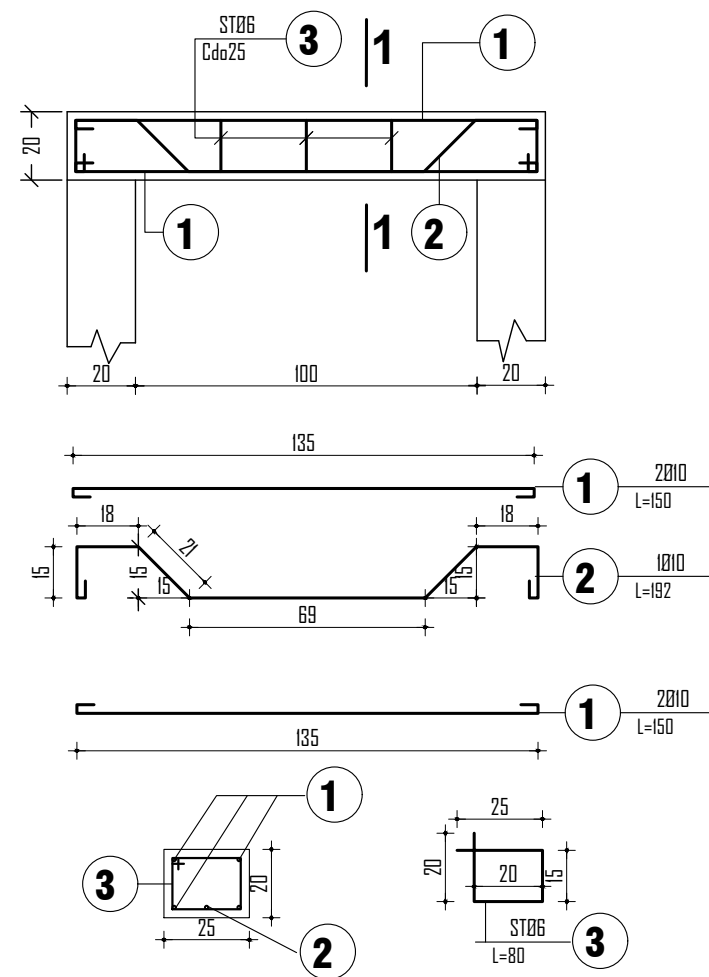

TRAU "T-2"

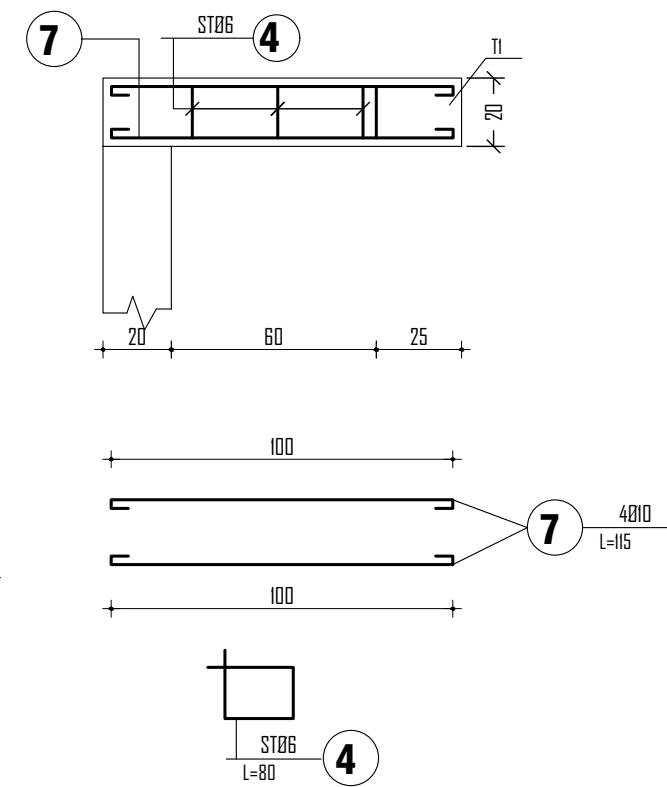

PAMJE NGA SIPER

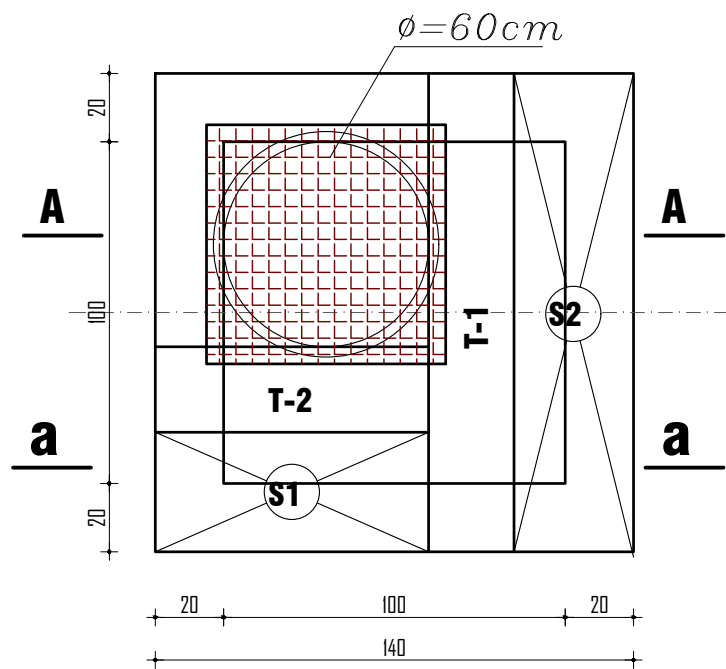

LEGJENDE

1. Kalim tubi
2. Tee
3. Pjese çmontuese
4. Saraçineske sferike
5. Tubi kryesor
6. Tubi i shkarkimit
7. Kalim tubi
8. Kapak pusete
9. Saraçineske sferike
10. Pjese çmontuese
11. Tub shkarkimi
12. Bllok betoni mbeshtetes

Autoriteti Kontraktor : BASHKIA KRUJE
Studim Projektim për shtimin e sasisë së furnizimit me ujë për qytetin e Krujës (shtesë e burimeve të Kepit të Lepurit)

Emertimi: DETAJE
"ERALD-G" Sh.p.k
Rruga "Koli Bano"
Tirane

Drejtes i projektit
Inxh. Gezim ISLAMI

Projektues
Inxh. Aldo MERKAJ
Hidr. Ersida VERÇANI
Elek. Hajdar KURTI
Mek. Arben MUHA
Ark. Elton ÇARÇANI
Top.Kujtim CANAMETI

SHKALLA
Sh 1:100
Tiranë 2018
FLETA
3 - 05
Format A3

PUSETA TIP E PUSIT TE SHUARJES SE PRESIONIT SH 1:100

PLANI I STRUKTURAVE SH.1:25

PLNAIMETRIA SH.1:50 PRERJE B-B

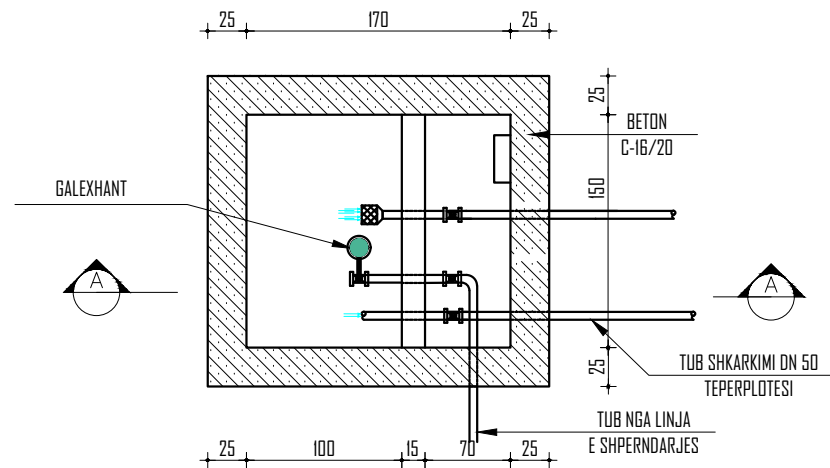

PRERJA A - A SH 1:50

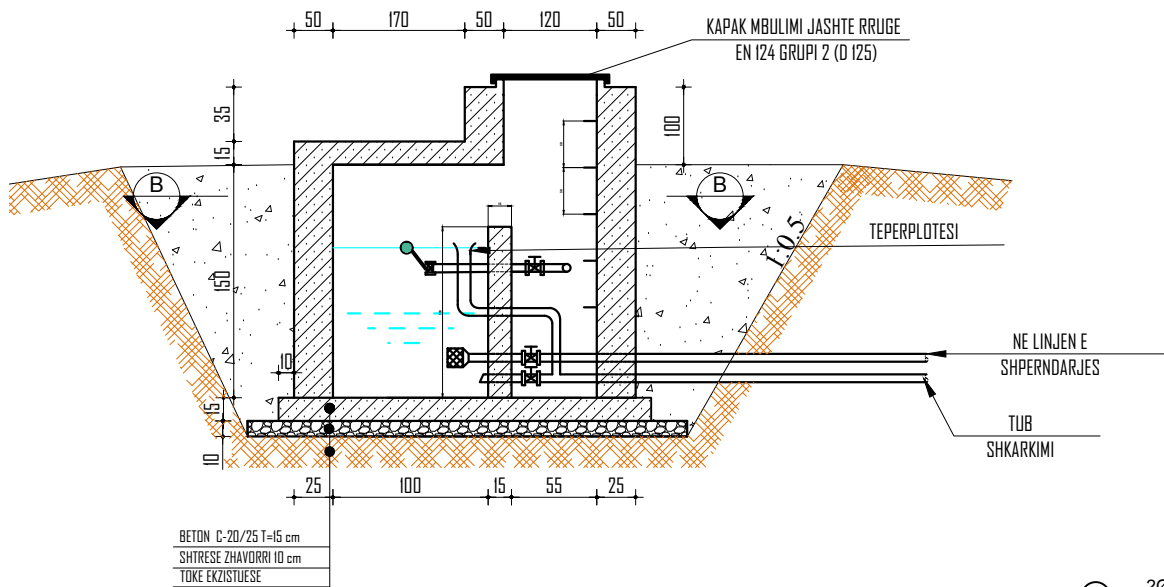

BEAM B-2 / TRAU B-2

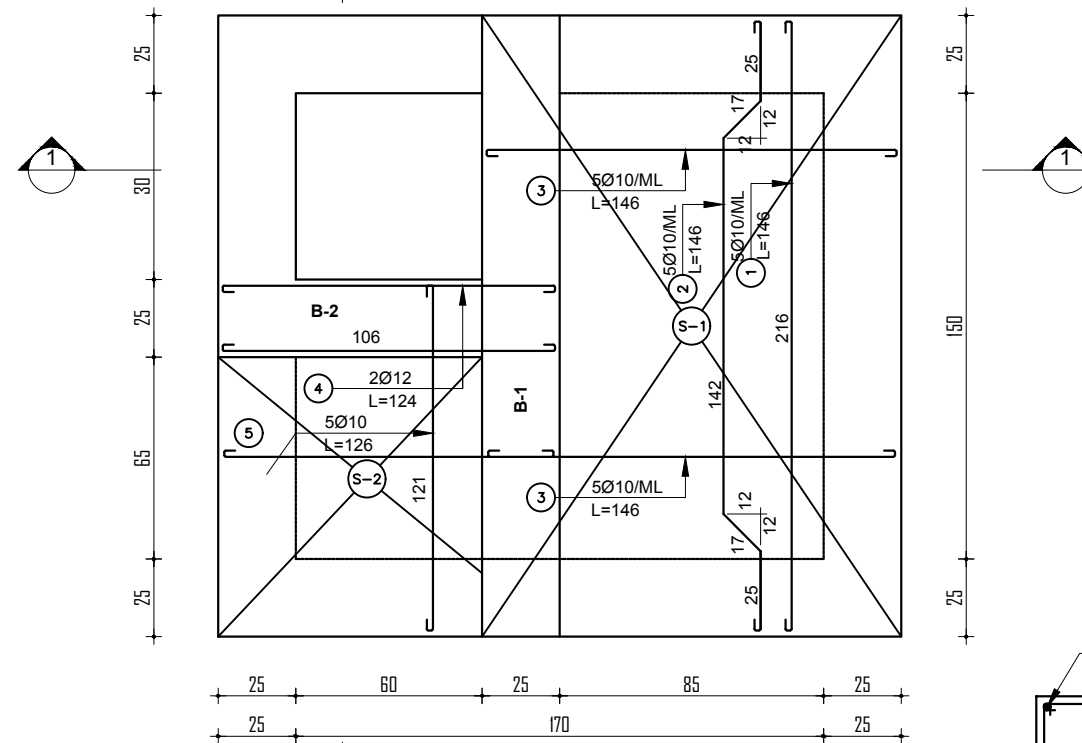
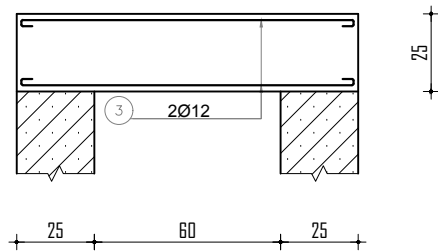

PREJA 1-1 SH 1:25

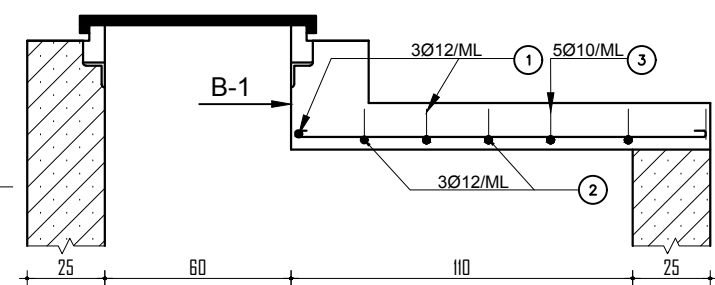

SECTION 2 - 2 Sc.1:25 / PREJA 2-2 SH 1:25

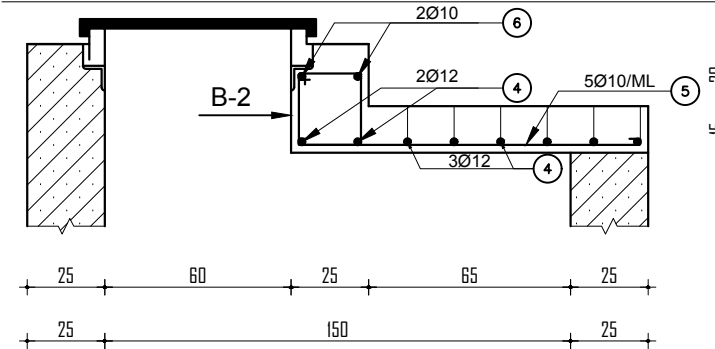

TRAU B-1 SH.1:25

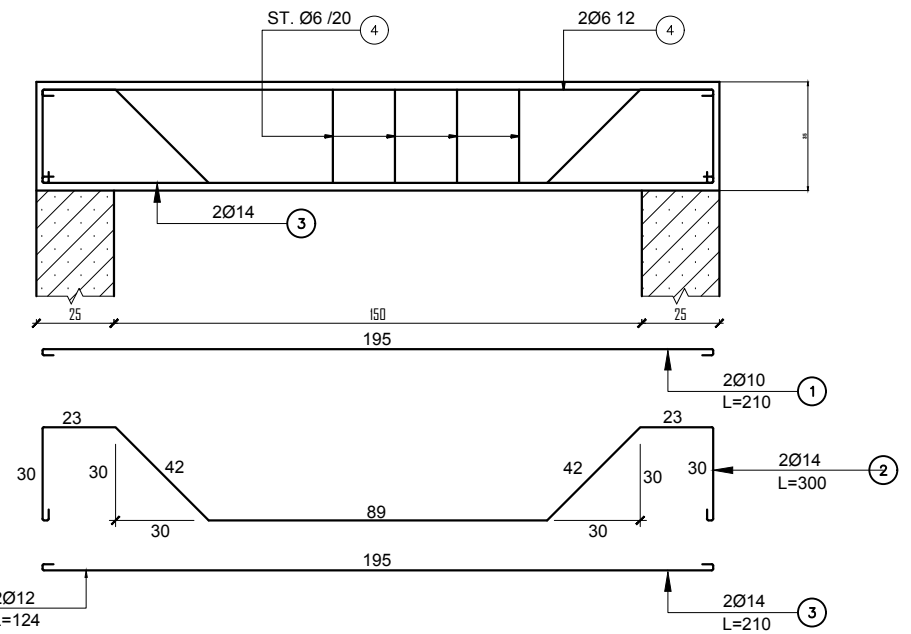

PREJA 1-1 SH 1:25

TABELA E HEKURAVE

ELEMENTS	DESCRIP	PEACE	POS.	DETAILED DESCRIPTION			REINF. FOR 1 EL.			TOTAL WEIGHT		
				Ø	L (cm)	Pc.	L (m)	Ø	L(M)		P(KG)	
PRERJA	PRERJA	1-1	1	12	214	4	8.56	6	6.8	1.89	No	
				2	12	224	4	8.96	10	22.6	1.40	
				3	10	126	10	12.6	12	26.2	23.4	
				4	12	124	7	8.69	20	5.6	13.8	
		2-2	1	5	10	126	6	7.56				Ø <10
				6	10	121	2	2.42				21 KG
				7	6	105	6	6.3				
				8	20	80	7	5.6				
TRAU T-1	1	1	1	10	210	2	4.2	6	13.2	2.93		
			2	14	300	2	8.0	10	4.2	2.6	Ø >10	
			3	14	210	2	4.2	14	10.2	12.3	50 KG	
			4	6	120	11	13.2					

Autoriteti Kontraktor : BASHKIA KRUIJE
Studim Projektim për shtimin e sasisë së furnizimit me ujë për qytetin e Krujës (shtesë e burimeve të Kepit të Lepurit)

Emertimi: DETAJE
"ERALD-G" Sh.p.k
Rruga "Koli Bano"
Tirane

Drejtes i projektit
Inxh. Gezim ISLAMI

Projektues
Inxh. Aldo MERKAJ
Hidr. Ersida VERÇANI
Elek. Hajdar KURTI

Mek. Arben MUHA
Ark. Elton ÇARÇANI
Top.Kujtim CANAMETI

SHKALLA
Sh 1:100
Tiranë 2018

FLETA
3 - 06
Format A3

RRETHIMI TIP I DEPOS DHE I KAPTAZHIT SH 1:100

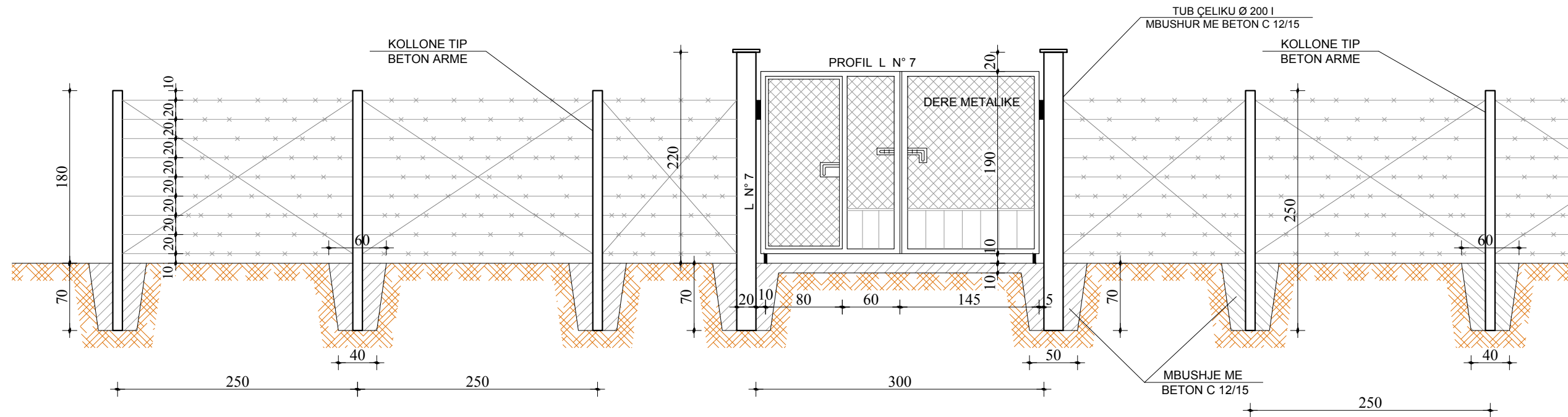

ARMIMI I KOLLONES SH 1:10

PAMJE E KOLLONES TIP SH 1:25

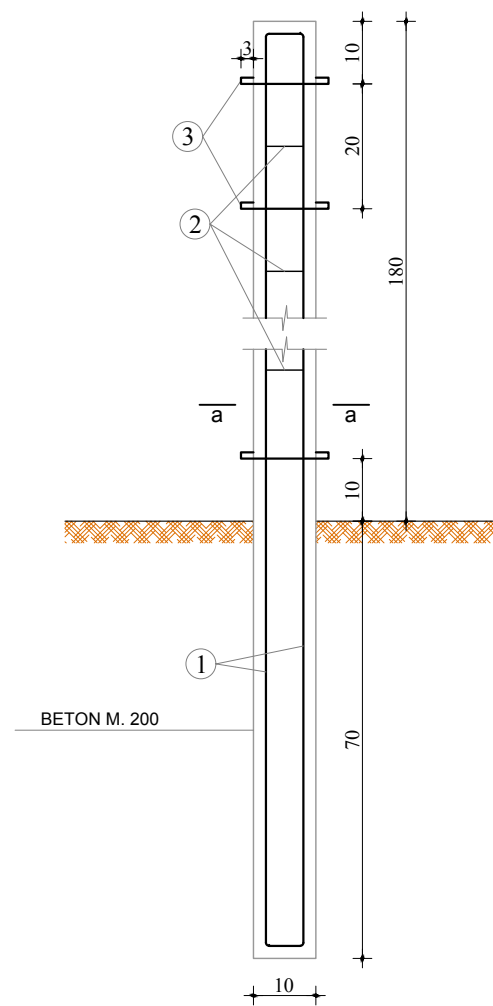
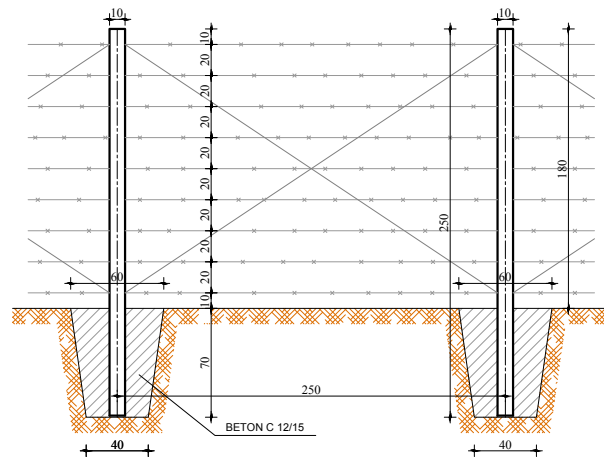

PRERJA A-A



TABELA E HEKURIT
(PER NJE KOLLONE)

REINFOR. TYPE	Nr	Ø mm	l cm	PIECE	L m	P kg
COLUMN 1 COPE	1	10	260	4	10.4	6.5
	2	6	38	14	5.4	1.2
	3	6	18	9	1.7	0.3
					Σ	8.0

VOLUMI I PUNES
(PER NJE KOLLONE)

No	LABEL	UNITS	QUANTITY
1	EXCAVATION	m ³	0.04
2	R/C COLUMN M. 200	m ³	0.025
3	SPIN WIRE	ml	31
4	CONCRET M. 150	m ³	0.02
5	REINFORCMENT STEEL	kg	8

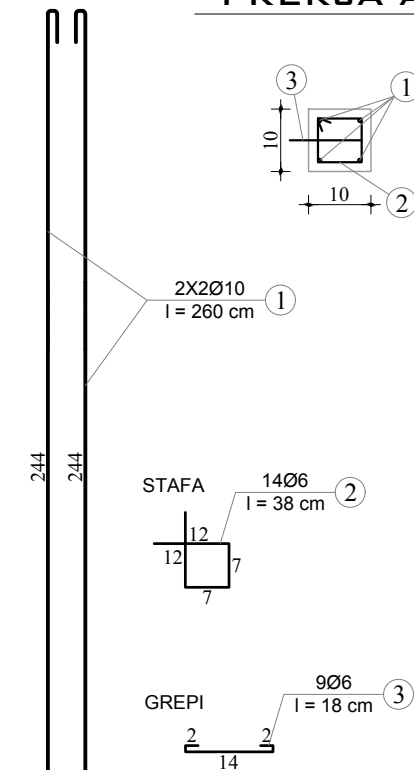
Autoriteti Kontraktor : BASHKIA KRUIJE
Studim Projektim për shtimin e sasisë së furnizimit me ujë për qytetin e Krujës (shtesë e burimeve të Kepit të Lepurit)

Emertimi: DETAJE



"ERALD-G" Sh.p.k
Rruga "Koli Bano"
Tirane

Drejtuues i projektit

Inxh. Gezim ISLAMI

Projektues

Inxh. Aldo MERKAJ

Hidr. Ersida VERÇANI

Elek. Hajdar KURTI

Mek. Arben MUHA

Ark. Elton ÇARÇANI

Top.Kujtim CANAMETI

SHKALLA

Sh 1:100

Tiranë 2018

FLETA

3 - 07

Format A3

KALIM ME TUB ÇELIKU SH 1:20

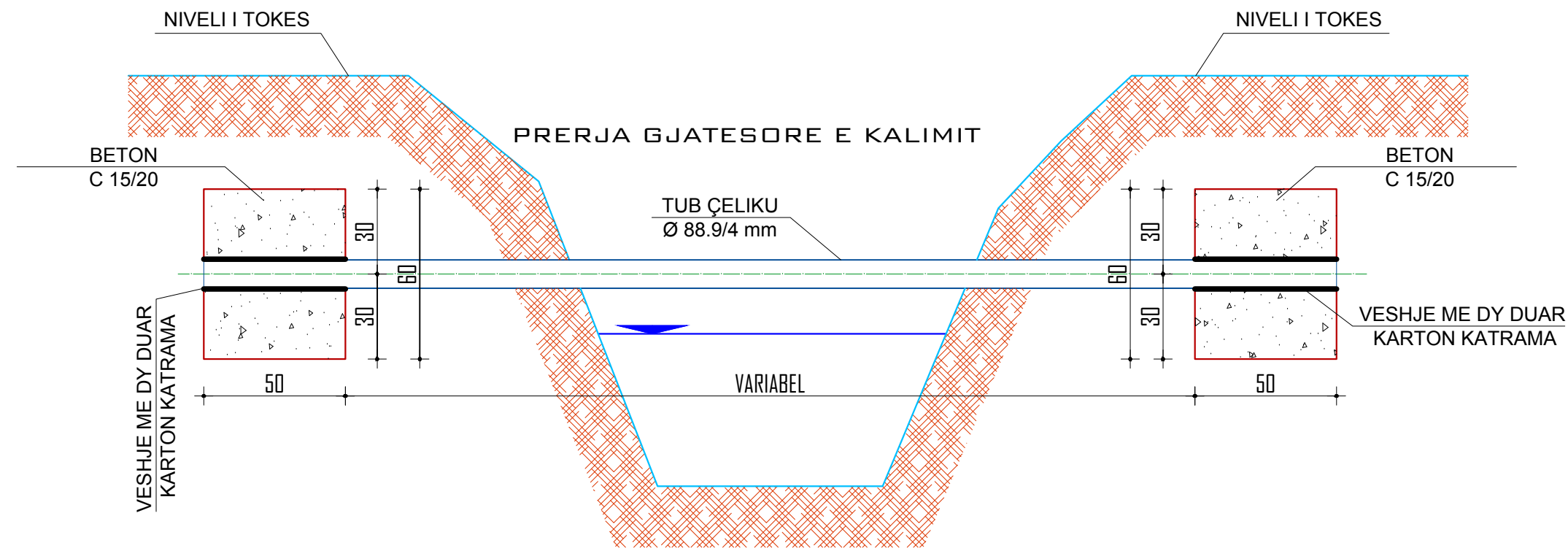
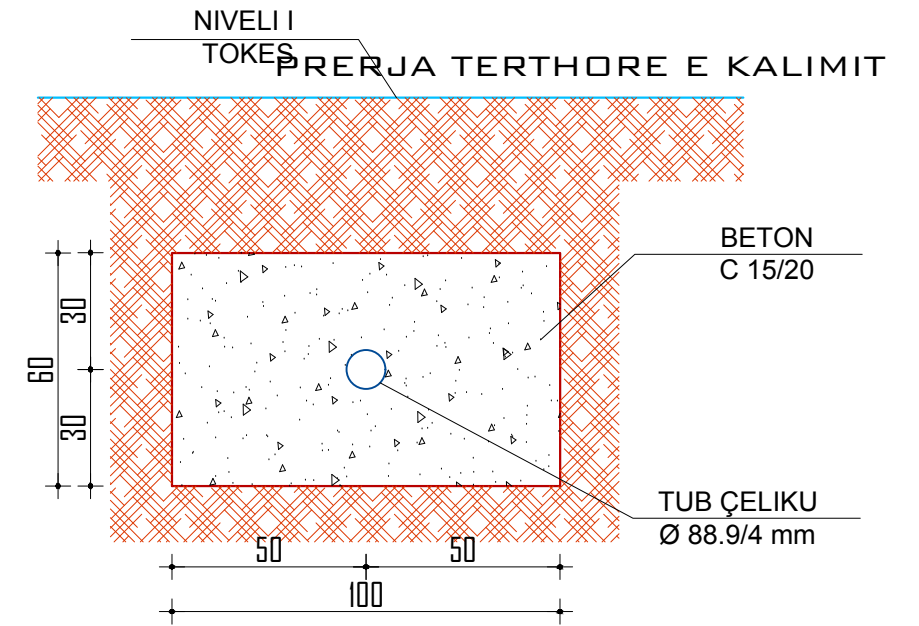
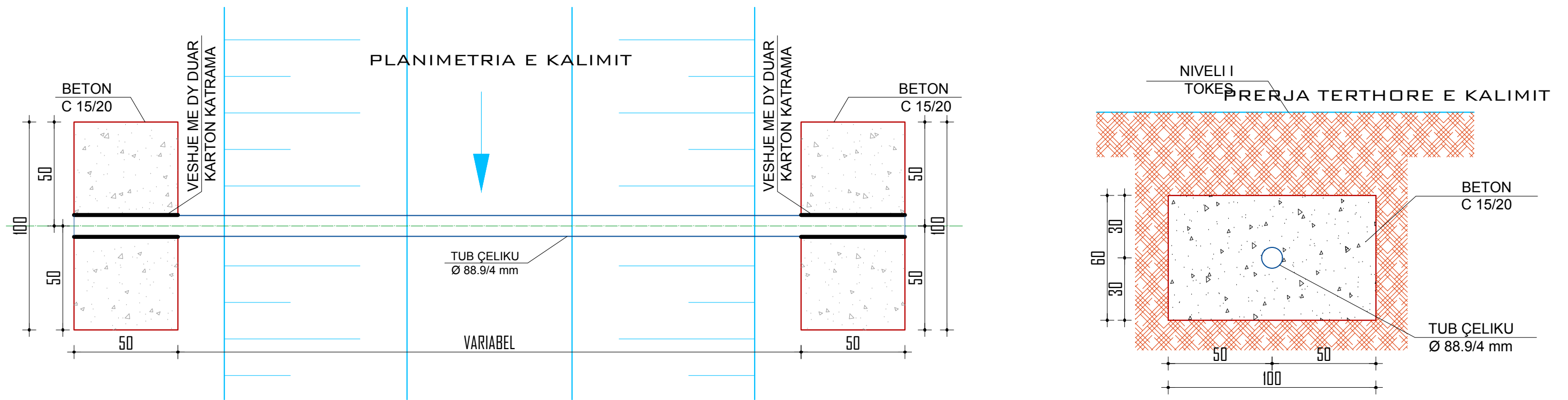

Autoriteti Kontraktor : BASHKIA KRUIJE
Studim Projektim për shtimin e sasisë së furnizimit me ujë për qytetin e Krugës (shtesë e burimeve të Kepit të Lepurit)

Emertimi: DETAJE
"ERALD-G" Sh.p.k
Rruga "Koli Bano"
Tirane

Drejtes i projektit
Inxh. Gezim ISLAMI

Projektues
Mek. Arben MUHA
Ark. Elton ÇARÇANI
Top.Kujtim CANAMETI

SHKALLA	FLETA
Sh 1:100	3 - 08
Tiranë 2018	Format A3

DETAJ I RRETHIMIT
SH 1:50

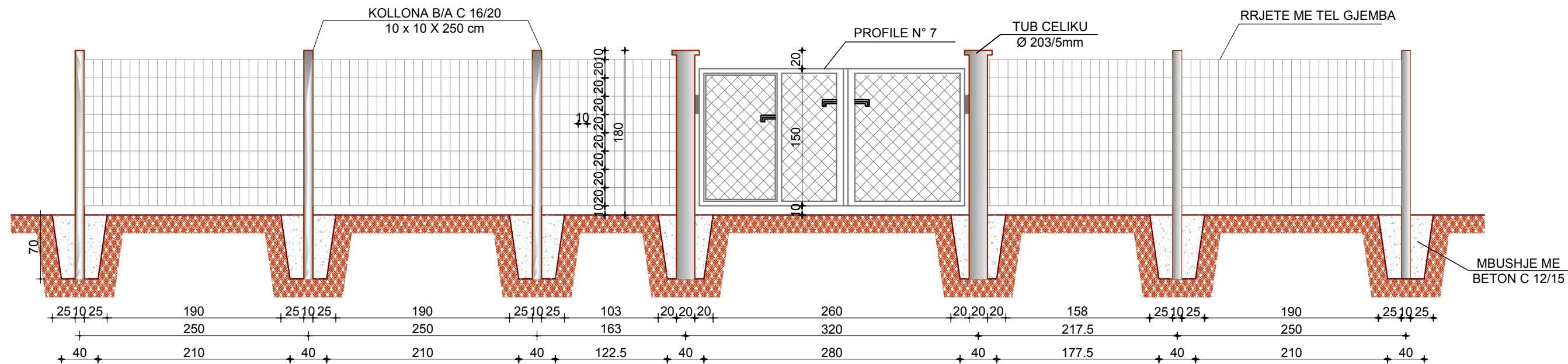

DETAJ I PORTES
SH. 1:25

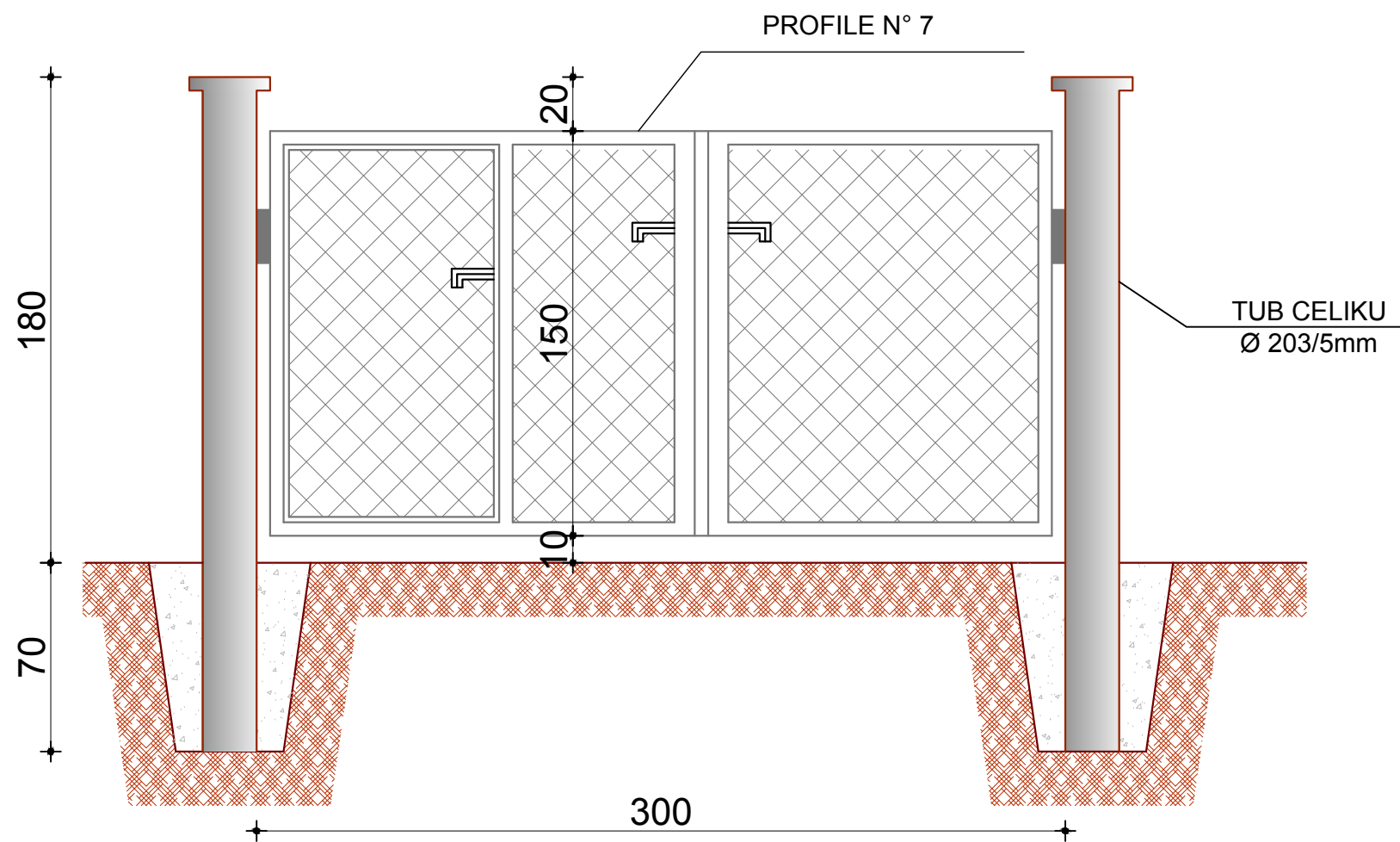

Autoriteti Kontraktor : BASHKIA KRUIJE

Studim Projektim për shtimin e sasisë së furnizimit me ujë për qytetin e Kruijës (shtesë e burimeve të Kepit të Lepurit)

Emertimi: DETAJE



"ERALD-G" Sh.p.k
Rruga "Koli Bano"
Tirane

Drejtes i projektit

Inxh. Gezim ISLAMI

Inxh. Aldo MERKAJ

Hidr. Ersida VERÇANI

Elek. Hajdar KURTI

Projektues

Mek. Arben MUHA

Ark. Elton ÇARÇANI

Top.Kujtim CANAMETI

SHKALLA

Sh 1:100

Tiranë 2018

FLETA

3 - 10

Format A3

VEPRA E MARRJES

PLAN SH.1:50

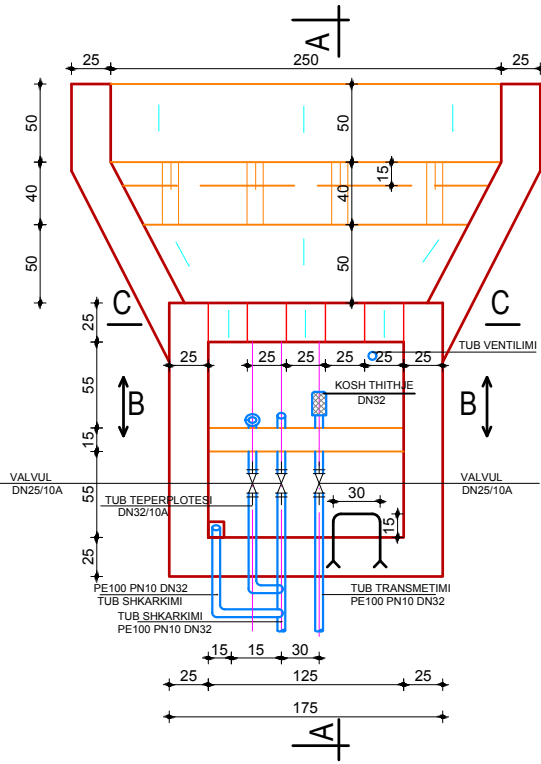

PRERJA A - A SH.1:50

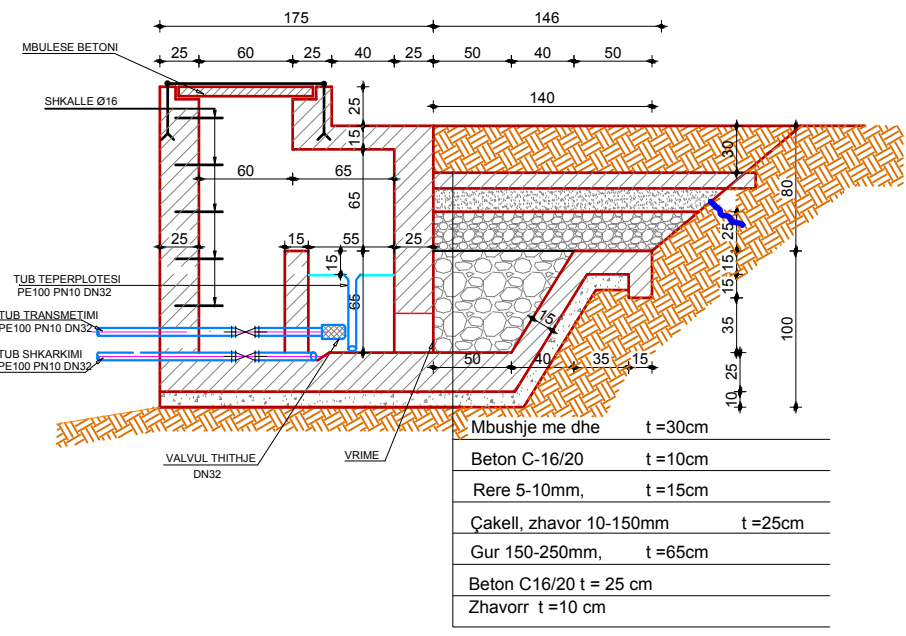

PLANI I ARMIMIT SH.1:50

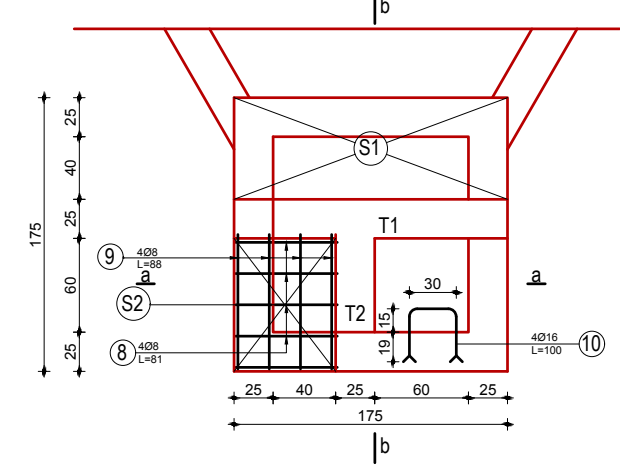

PRERJA C - C SH.1:50

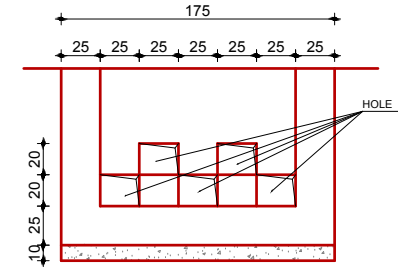

PRERJA a - a SHK.150

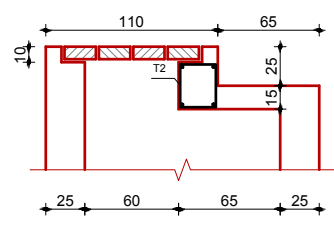

PRERJA b - b SH.150

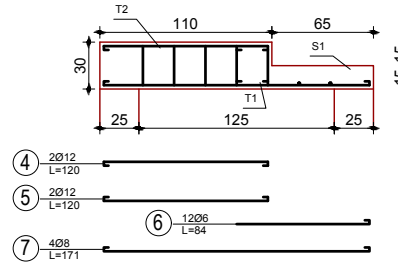

TRAU T - 1 SH.1:50

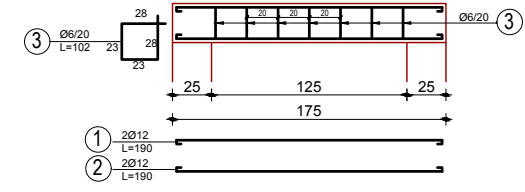

PLANI I OXHAKUT SH.1:50

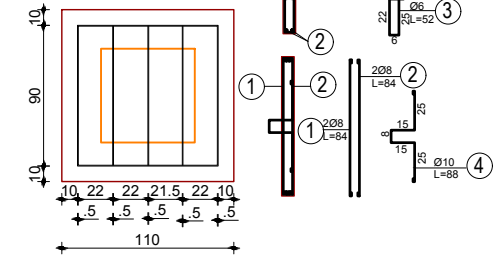

PRERJA B - B SH.1:50



TABELA E HEKURIT PER ARMIMIN E TRAUT

NR	Ø/mm	L/cm	COPE	L/m	P/kg	ΣP/KG
1	12	190	2	3,8	0,89	3,382
2	12	190	2	3,8	0,89	3,382
3	6	102	11	11,22	0,22	2,468
4	12	120	2	2,4	0,89	2,136
5	12	120	2	2,4	0,89	2,136
6	8	84	12	10,08	0,395	3,982
7	8	171	4	6,84	0,395	2,702
8	8	81	4	3,24	0,395	1,280
9	8	88	4	3,52	0,395	1,390
10	16	100	4	4,0	1,578	6,312
SHUMA KG						29,17

TABELA E HEKURIT PER NJE ELEMENT

NR	Ø/mm	L/cm	COPE	L/m	P/kg	ΣP/KG
1	8	84	2	1,68	0,395	0,66
2	8	84	2	1,68	0,395	0,66
3	6	62	4	2,48	0,220	0,55
4	10	88	1	0,88	0,617	0,54
SHUMA KG						2,41
SHUMA PER KATER COPE						9,64

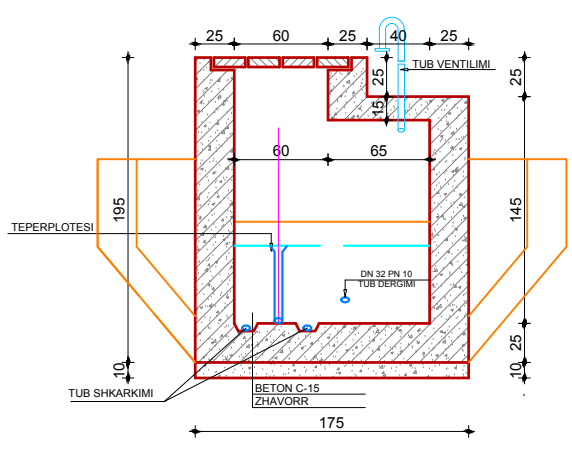
TABELA E VOLUMEVE TE PUNES

NR	PERSHKRIMI I PUNES	NJESIA	SASIA
1	Germim dheu	m ³	20.00
2	Shtrese zhavorri t=10 cm	m ³	1.00
3	Beton C16/20	m ³	4.70
4	Hekur	kg	38.801
5	Beton format	m ³	30.00
6	Mbushje me gure	m ³	0.60
7	Shtrese zhavorri	m ³	0.40
8	Mbushje me rere	m ³	0.30
9	Mbushje me dhe	m ³	1.50

Autoriteti Kontraktor : BASHKIA KRUIJE
Studim Projektim për shtimin e sasisë së furnizimit me ujë për qytetin e Kruijës (shtesë e burimeve të Kepit të Lepurit)

Emertimi: DETAJE
"ERALD-G" Sh.p.k
Rruga "Koli Bano"
Tirane

Drejtes i projektit
Inxh. Gezim ISLAMI
Inxh. Aldo MERKAJ
Hidr. Ersida VERÇANI
Elek. Hajdar KURTI

Projektues
Mek. Arben MUHA
Ark. Elton ÇARÇANI
Top.Kujtim CANAMETI

SHKALLA
Sh 1:50
Tiranë 2018

FLETA
3 - 09
Format A3