

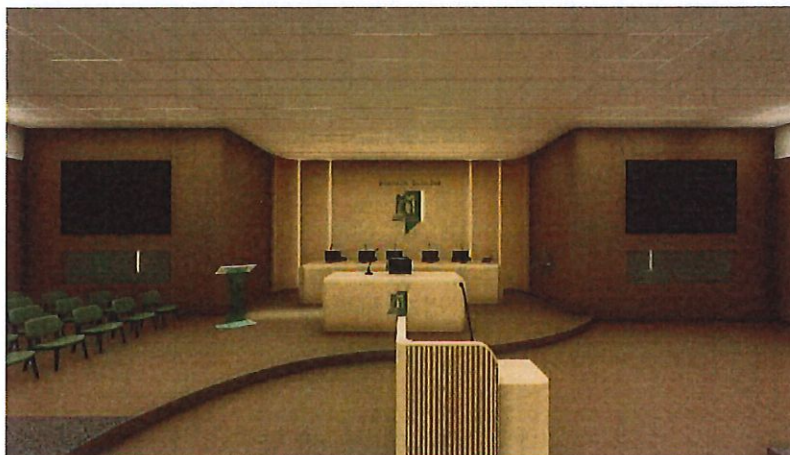

REPUBLIKA E SHQIPËRISË
BASHKIA ELBASAN

Specifikime Teknike të Mobilimit.

*Projekti: Arredimi i Interierit, Salla e Këshillit Bashkiak.
Bashkia Elbasan.*



Grupi I Projektimit:

Ark. Marvis AVLLAZAGAJ Lic. A;0992/2

Ark. Ester TONI Lic. -----

Kryetari i Bashkisë:

GLEDIAN LLATJA



Vazhdimi i veshjes me panele në pjesët anësore të dhomave teknike, ndek të njëjtën linjë aplikimi, duke ruajtur vijueshmërinë e fugave dhe dimensioneve të vendosura paraprakisht në faqet ballore. Kolonat ekzistuese, pjesët anësore të së cilave mbushen me gips, humbin pamjen e mirëfilltë cilindrike duke u kthyer kështë në elemente të sfumuara harkore. Në këtë pjesë, panelet veshin në mënyrë të vazhduar organike strukturën murale, duke krijuar një harmoni vizive.

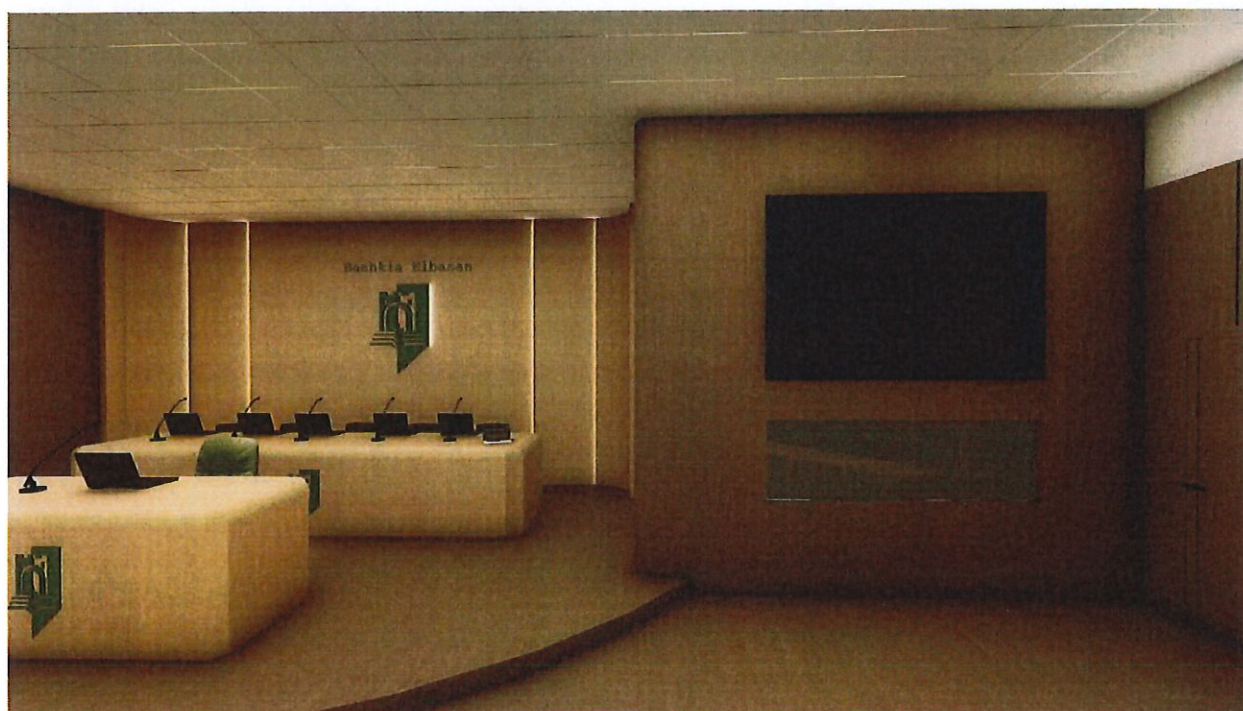

Pamje 3D.

Tipi 2- Panelet Dekorativë Tipi 2, specifikohen sip anele modular me përmasa 60x320x2cm. Përmasimi I tyre, vjen si referencë e gjerësisë së paneleve të tavanit të varur (60x60) ekzistues dhe lartësisë së dritareve të sallës. Në planimetri, Tipi 2, implementohet në pjesën harkore, duke u ndarë në fugatura 2cm nga njëri tjetri, pasi në to do të fshihet LED linear vertical I cili do t'i japë paneleve pamje të sfazuar. Materiali I tij është **Lis Rigato 7mm**, diferencëa qëndron në modularitet. Shpërndarja lineare perimetrale, bëhet sipas planit të mëposhtëm. Përveç harkut masiv, ato instalohen dhe në faqet e drejta, duke ruajtur të njëjtën kuotë lartësie me ato të vendosur në pjesën harkore. Instalimi I tyre, bëhet me ngjitje adeziv në strukturën murale ekzistuese.

Konfigurimi ne 3D.

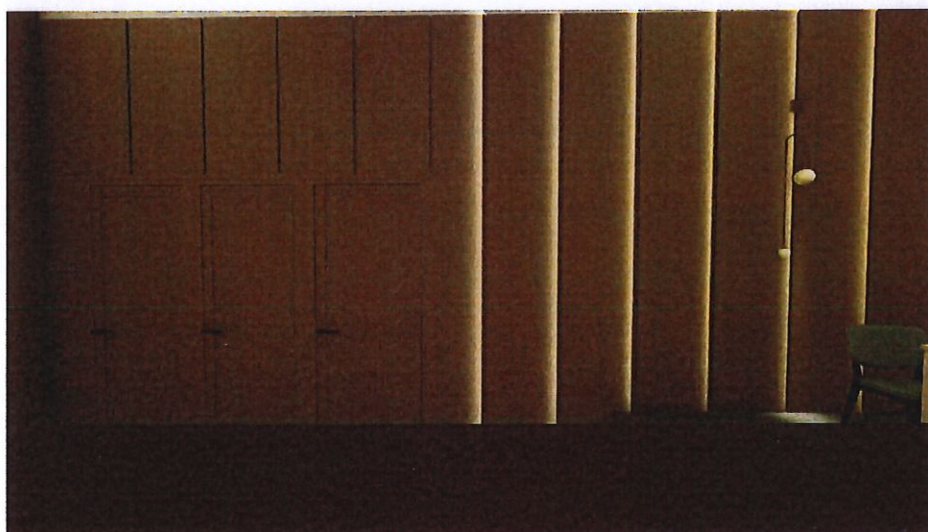

Harku Dekorativ në pamjen Kryesore.

Harku Dekorativ në pjesën qendrore të sallës, krijohet si një strukturë gipsi me spesor 12cm, e cila diferencohet nga faqet anësore të dhomave teknike në krah. Sipas planimetrisë, harku plotëson pamjen ballore duke u pozicionuar si më poshtë:

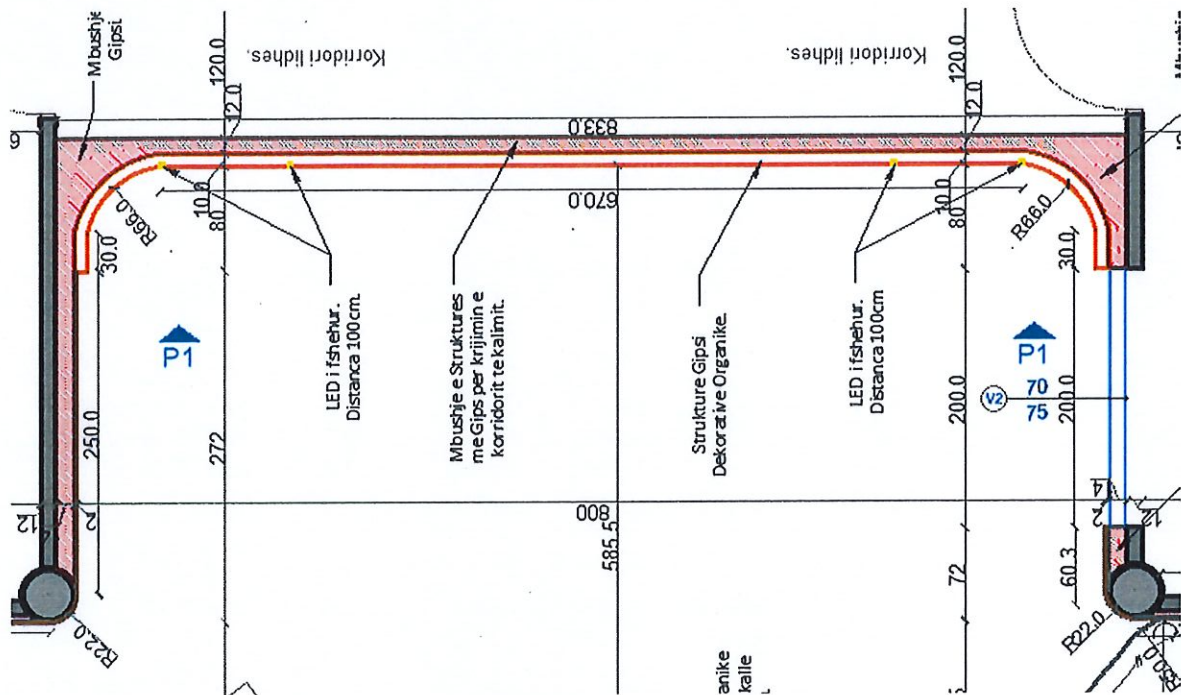

Duke krijuar një pamje të njëtrajtshme, veshja e tij realizohet me bojë dekorative **Sabulador**. Tekstura dhe ngjyra e saj, vjen në tonalitet më të zbehtë se panelet e tipit 1&2, duke bërë kështu diferencimin mes tyre. Në dy krahët e harkut, respektivisht cdo 1 metër, bëhen nga 2 fugatura në të cilat fshihen shiritat LED. Ky pozicionim krijon iluzionin e sfazimit të paneleve. Në qendër të harkut, pozicionohet logoja e Bashkisë Elbasan, pajisur me LED në pjesën e pasme të saj. Lartësia e tij, shkon deri në kuotën e tavanit ekzistues. Në total, sipërfaqja e lysterjes dekorative, është 40 m².

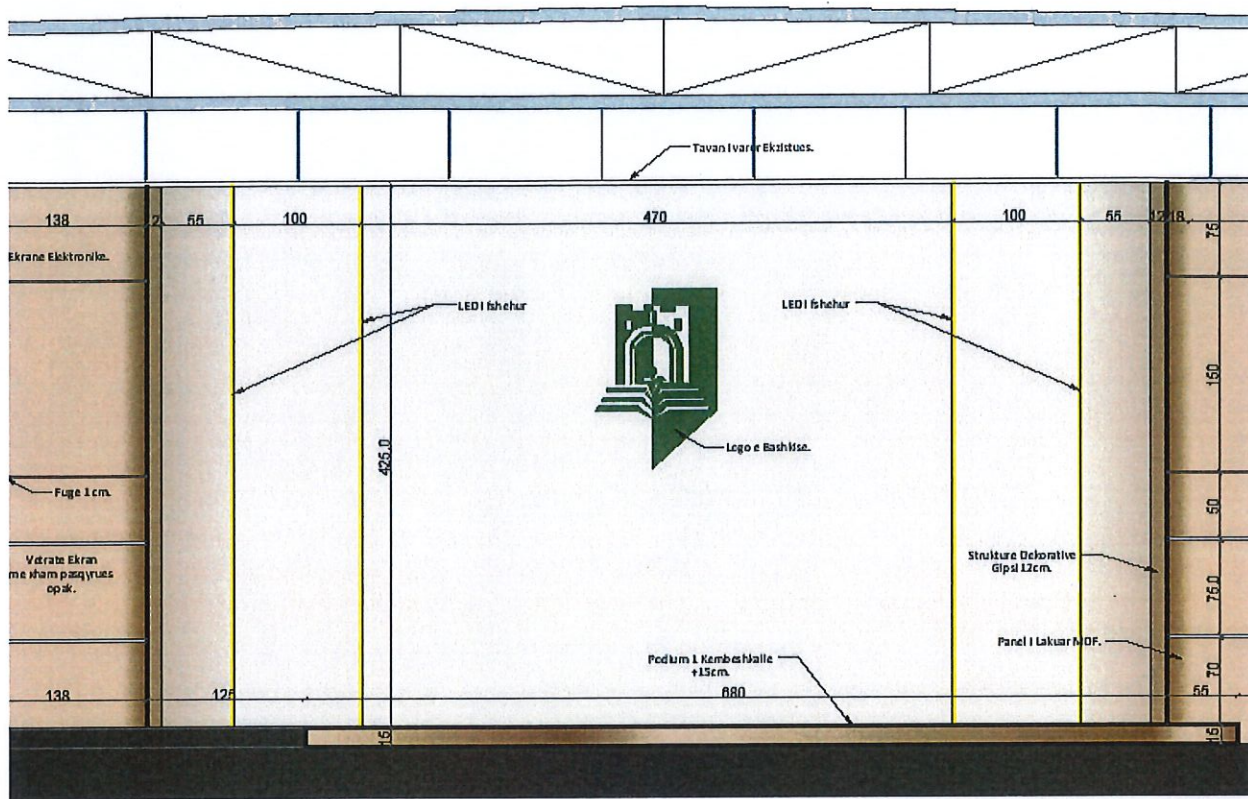

Pamje Teknike e Harkut Dekorativ.

Shtrimi I Dyshemesë.

1-Parket Laminat. Dyshemeja e Sallës, përbëhet nga dy podium, të ndërlidhur me njëri tjetrin. Podiumi I parë, është ai në të majtë të sallës, në të cilin pozicionohen posti I Kryetarit të Bashkisë dhe posti masiv I Këshilltarëve. Ky podium, me lartësi 15 cm (1 këmbëshkallë), ka një formë organike dhe unifikohet me podiumin masiv të sallës. Njëjtë me dyshemenë, është I shtruar me parket laminat që shërben për krijimin e një akustike më të mirë dhe pamje estetike të kuruar. Parketi do të instalohet mbi pllakat ekzistuese gress. Sipërfaqja e shtrimit është 150 m².

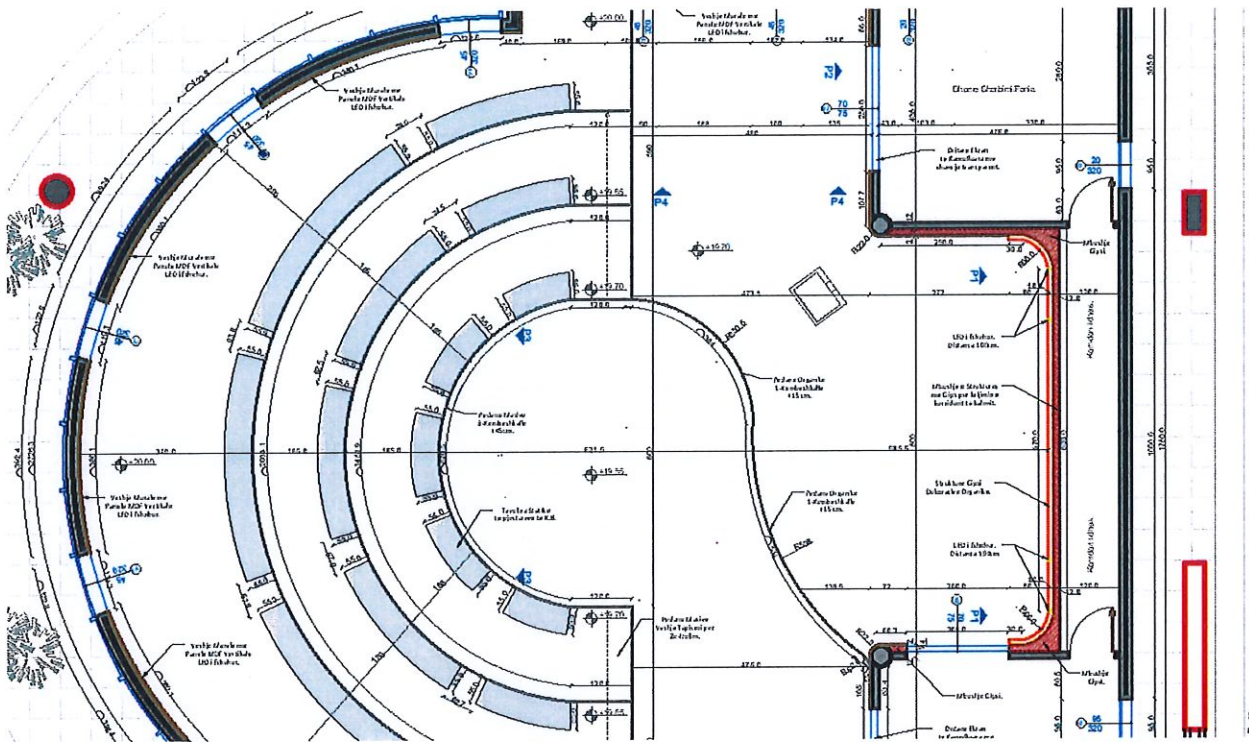

Planimetri Teknike e Sallës.



Pamje 3D e podiumit me 1 këmbëshkallë.

2-Shtrimi me Mokat. Podiumi Masiv, I përbërë nga 3-këmbëshkallë, ngrihet deri ne lartesine 45 cm (3 x 15 cm), deri në lartësinë e dritareve ekzistuese të sallës. Në brendësi të këtij volume, do te përcohen instalimet e audios, fonisë, elektrike etj. Në të do të pozicionohen postet e pjesëtarëve të Keshillit Bashkiak, të cilët shpërndahen në mënyrë rrezore sin ë planimetrinë e ilustruar. Shtrimi me moket (teksturë tapicerie) e sipërfaqes së podiumit, bëhet në menyrë për të shmangur kakofoninë e krijuar në rast të lëvizjeve te poltroneve të vendosur mbi të. Moketi që do të instalohet, për zgjidhet në kromaturë grit ë errët, duke krijuar kështu nje thyerje dhe kontrast me parketin laminat. Sipërfaqja e shtrimit është 108 m².

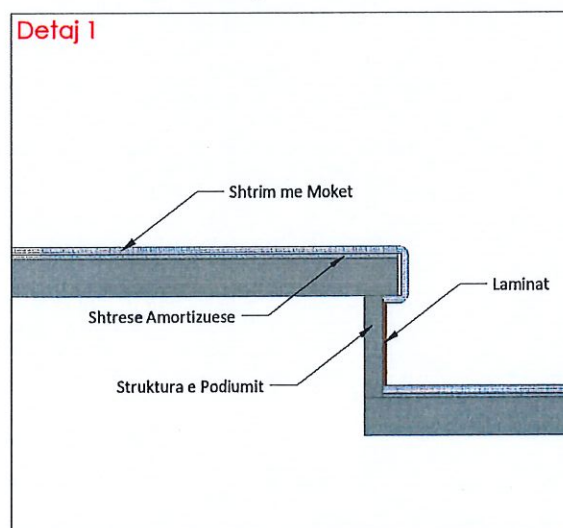
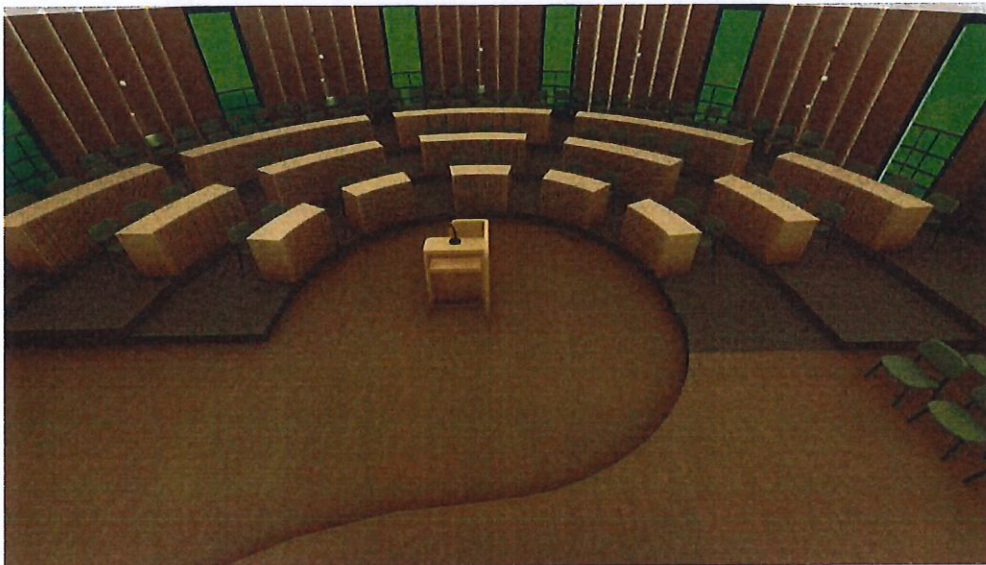

Dritaret “Kamuflazh”.

Dritaret kamuflazh, jane carje respektive ne dhomat e fonise dhe audios, te cilat sherbejne per mbarevajtjen e sistemit te seancave degjimore. Ne secilen prej tyre pozicionohen nga 3 punonjes qe komunikojne me sallen vizualisht, por ne rastin e anasjellte, aksesit visual I pjesmarresve te mbledhjes, nuk eshte I mundur. Keto vetrata realizohen ne forme ekrani dhe duken te njetrajtshme me faqen ne te cilen jane implementuar panelet e Lis Rigato 4mm. Xhami opak ben te mundur qe spektatoret te mos jene ne gjendje te perceptojne komunikimin me sallen dhe dhomave teknike. Permasat e tyre jane 200x75cm (3 cope).

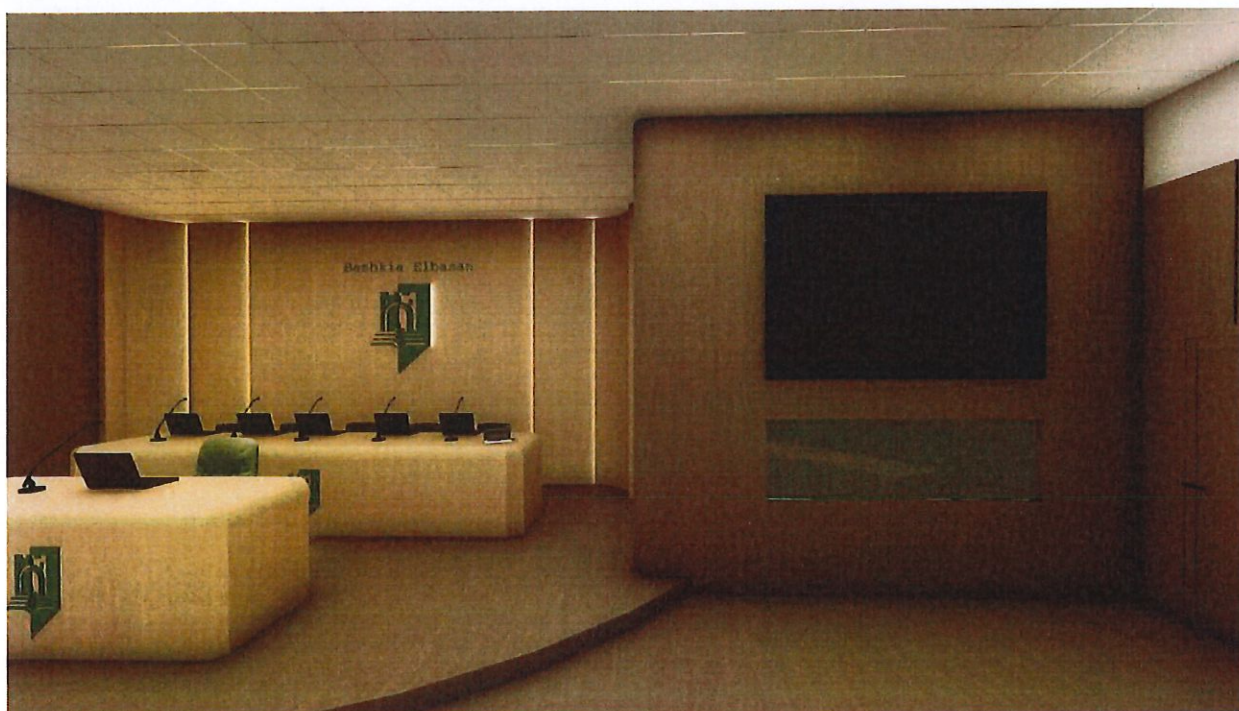

Specifikime Teknike të Mobiljeve.

Mobiljet e Sallës janë trajtuar sipas tipologjive, emërtuar në plan sipas indekseve M1-M7. Ato ndahen në 4 kategori:

Kategoria 1 (M1)- Posti I Këshilltarëve të Kryetarit të Bashkisë.

Kategoria 2 (M2)- Posti I Kryetarit të Bashkisë.

Kategoria 3 (M3-M6)- Postet e pjesëtarëve të Këshillit Bashkiak.

Kategoria 4 (M7)- Post në të cilin mbahen fjalime.

Shpërndarja në planimetri bëhet sipas këtij konfigurimi:

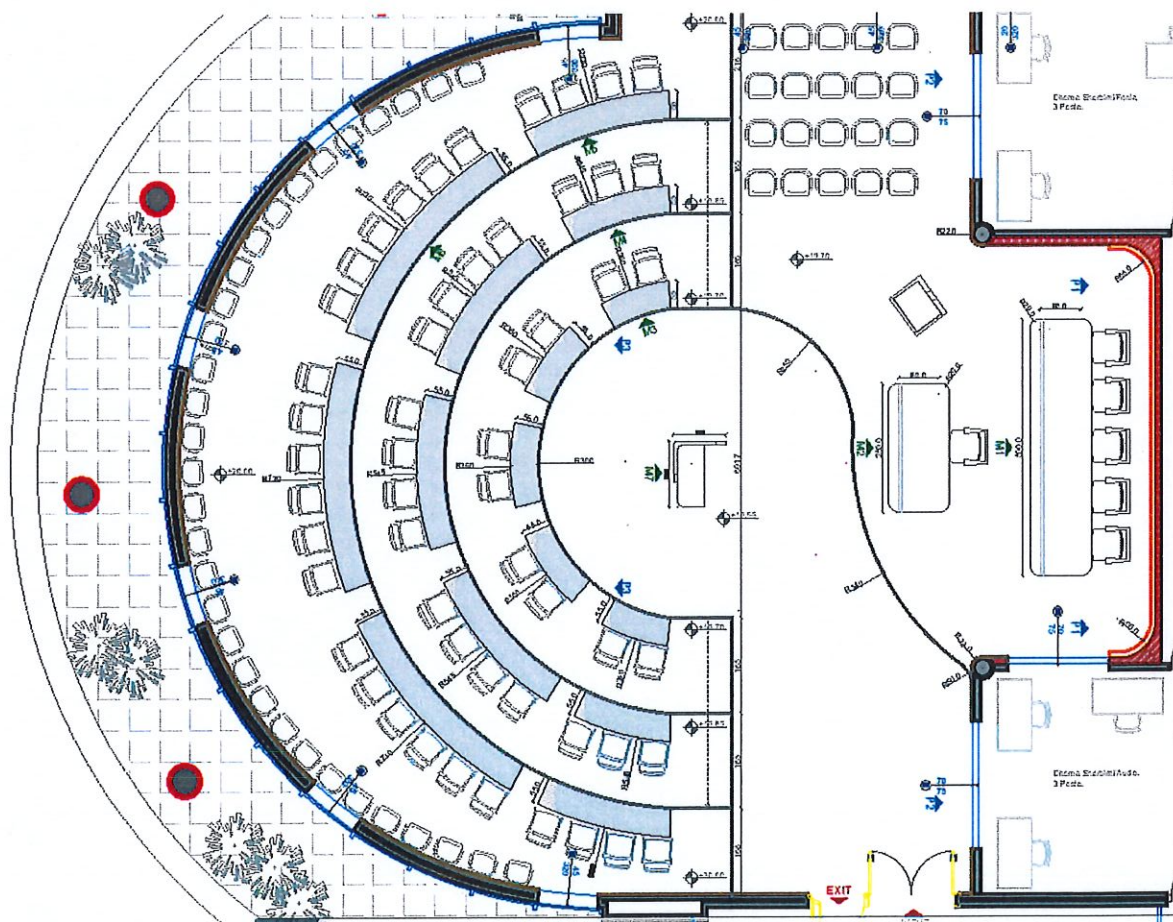

Kategoria 1 & 2 (M1 – M2).

Tipologjia e këtyre posteve, mban të njëjtën logjikë. Realizuar nga druri I lisit, në kromaturë më te zbehtë se panelet rrethuese dhe parketi laminat, këto mobilje qëndrojnë krahas njëra tjetrës sipas rendit hierarkik. **Mobilja M1, ka përmasa 500x80x80 cm** dhe pozicionohet në frontin e pasëm të sallës. Cepat anësor të saj realizohen në forma organike duke iu pershtatur kontekstit dhe konceptit arkitektonik të sallës. Shiritat dekorativ të gjelbër në pjesën perimetrale, përshtaten me logjikën e kromaturës së logos së Bashkisë. Suprina dru lisi I vjetëruar me trashësi minimum 3cm dhe fashaturë ballore të plotë në harkun anësor, pa shkëlqim, e lyster me llak me bazë uji, mat. Në të njëjtin material, realizohen dhe këmbët anësore me përmasa 80x80 cm, me hapësirë në mes ku do të kalojnë fijet teknike për lidhjen me energji elektrike, internet të pajisjeve si mikrofoni dhe laptop. Bazamenti i këmbëve të jenë me tapa me material të përshtatshëm kundër gërvishtjeve dhe rrëshqitjeve. Bashkimi i planit të punës me këmbët bëhet në mënyrë të tillë që i jep tavolinës pamje solide dhe të rëndë, pa kapse dhe elementë bashkimi të dukshme. Aksesorët që përdoren për montimin e elementëve të tavolinës të jenë të cilësisë më të lartë. Në planin e punës të jetë e hapur një vrimë, në të cilat të jetë fiksuar një mekanizëm plastik në formë drejtkëndor dhe bën të mundur kalimin e kabllave nga lart poshtë dhe anasjelltas për pajisjet elektronike, si psh. laptop. Montimi dhe çmontimi të jetë sa më i thjeshtë. Të paktohen që të mos dëmtohen gjatë transportit. Në të njëjtën mënyrë prodhohet dhe **Mobilja M2 me përmasa 250x80x75 cm.**

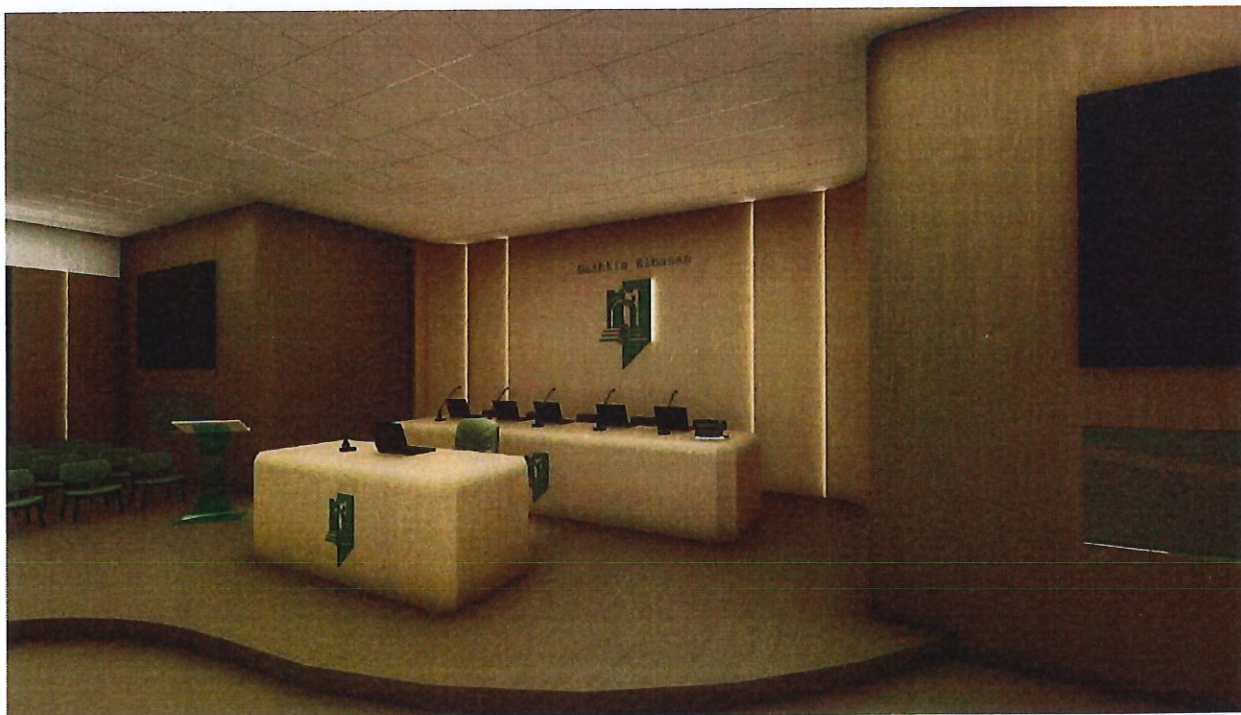

M1 Pamje ne Plan.

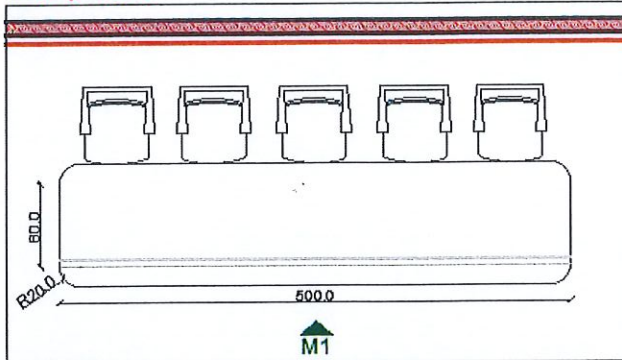

M1 Pamje Baillore.

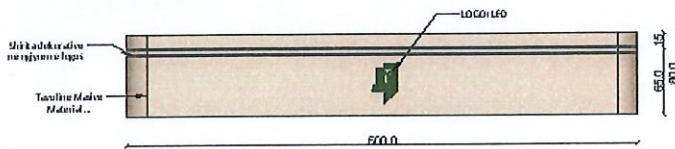

M1 Pamje ne 3D.



M2 Pamje ne Plan.

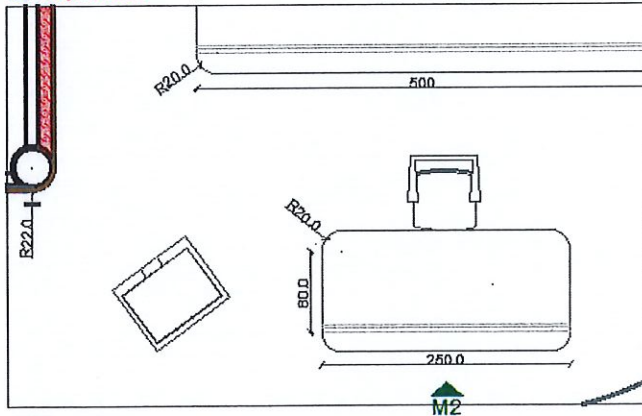

M2 Pamje Baillore.

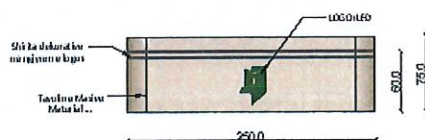

M2 Pamje ne 3D.

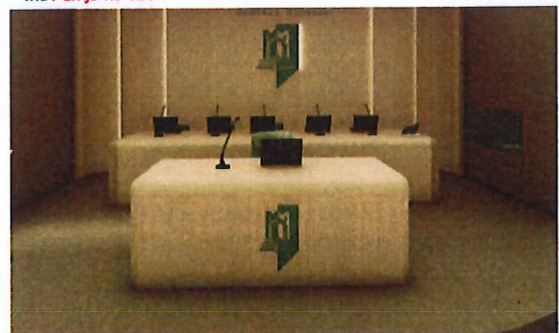

Kategoria 3 (M3 – M6).

Postet e anëtarëve të Këshillit Bashkiak, janë konceptuar të vijnë në mënyrë lineare duke ndjekur sekuencën e podiumit masiv. Ato u bashkangjiten shkallëve duke krijuar në mënyrë rezore mobilimin përfundimtar të sallës.

Këto poste janë projektuar si tavolina harkore, material dru-lisi, me gjerësi 55 cm dhe gjatësi në sajë të posteve që kane, 2-4-6 persona. Tipologjia e tyre është e njëjtë. Kanë një suprine dru-lisi 2-3 cm dhe fashaturë ballore të plotë në cepat anësor, pa shkëlqim, e lyer me llak me bazë uji, mat. Suprinat ndryshojnë sajë harqeve të podiumit sipas paraqitjes në plan. Në pjesën e përmarme, kanë elemente dekorative në trajtë ristelash me diametër 3 cm, të përsëritura, të cilat I diferencojnë nga mobiljet e tjera. Në të njëjtin material, realizohen dhe këmbët anësore me përmasa 55x75 cm, me hapësirë në mes ku do të kalojnë fijet teknike për lidhjen me energji elektrike, internet të pajisjeve si mikrofoni dhe laptop. Bazamenti i këmbëve të jenë me tapa me material të përshtatshëm kundër gërvishtjeve dhe rrëshqitjeve. Bashkimi i planit të punës me këmbët bëhet në mënyrë të tillë që i jep tavolinës pamje solide dhe të rëndë, pa kapse dhe elementë bashkimi të dukshme. Aksesoret që përdoren për montimin e elementëve të tavolinës të jenë të cilësisë më të lartë. Në planin e punës të jetë e hapur një vrimë, në të cilat të jetë fiksuar një mekanizëm plastik në formë drejtkëndor dhe bën të mundur kalimin e kablllove nga lart poshtë dhe anasjelltas për pajisjet elektronike, si psh. laptop. Montimi dhe çmontimi të jetë sa më i thjeshtë. Të paktohen që të mos dëmtohen gjatë transportit.

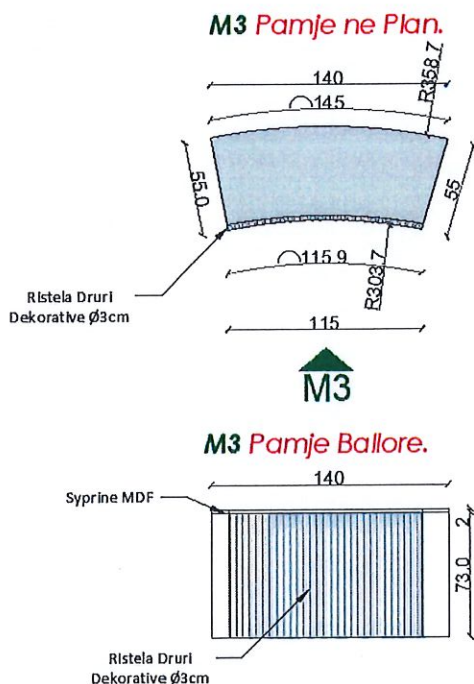

M3 Pamje 3D.

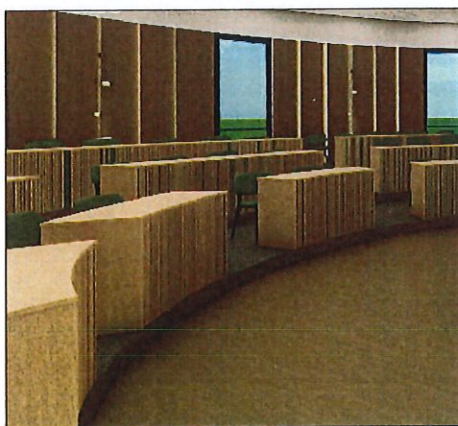

M4 Pamje ne Plan.

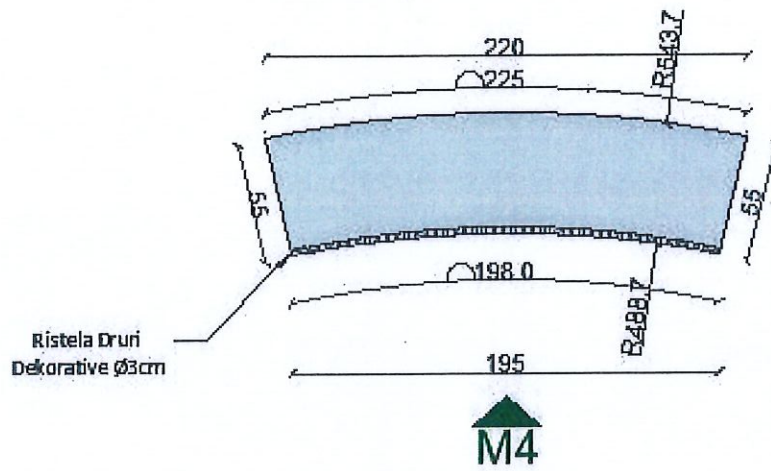

M4 Pamje Ballore.

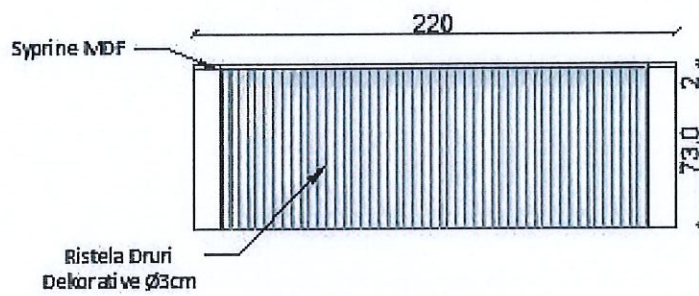

M4 Pamje 3D.



M5 Pamje ne Plan.

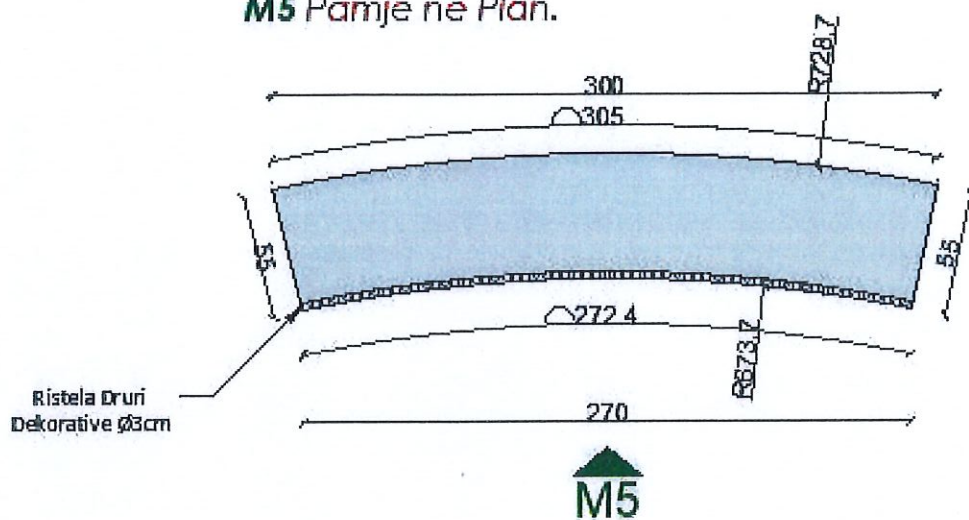

M5 Pamje Ballore.

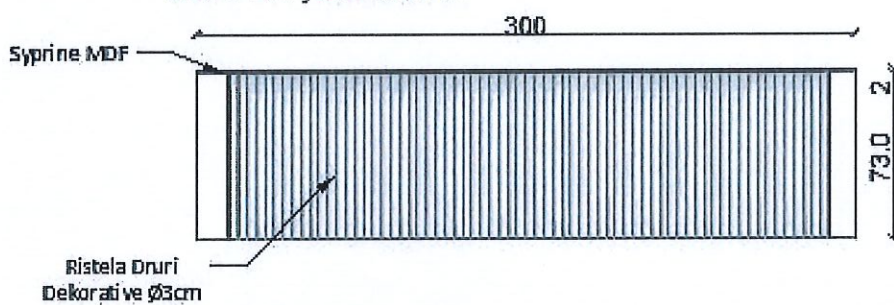

M5 Pamje 3D.

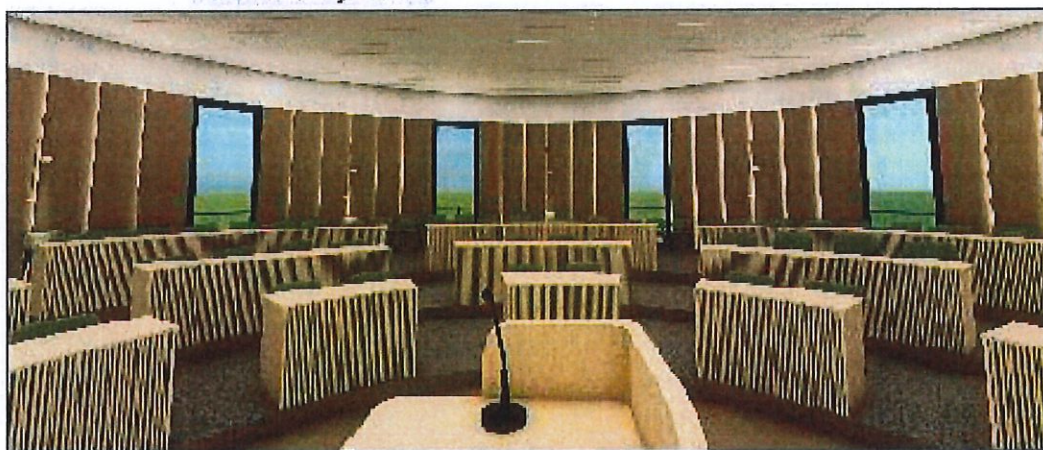

M6 Pamje ne Plan.

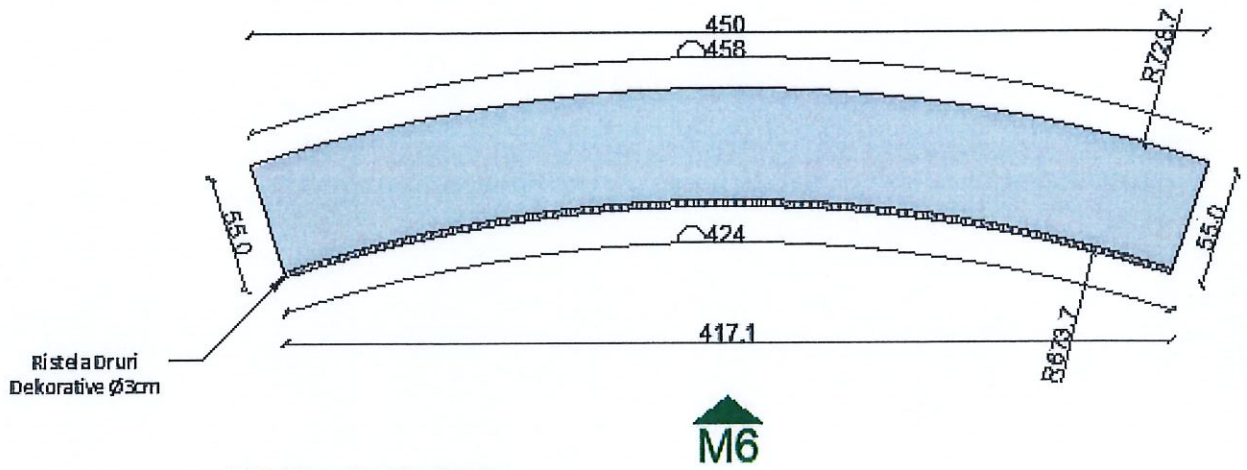

M6 Pamje Ballore.

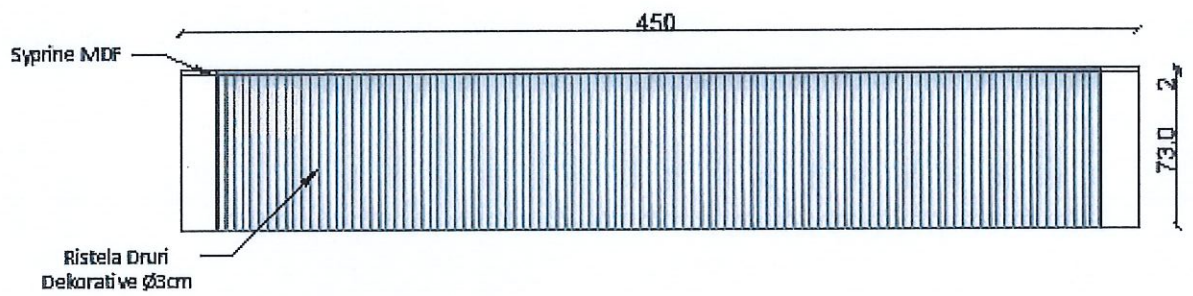

M6 Pamje 3D.



1. Poltron rrotullues i veçantë me mbështetëse të lartë, Model Tipi 1

Poltronet të jenë dizenuar me një stil modern me lartësi ndenjëseje 45 cm, dhe në total poltroni jo më tepër se 110 cm, me thellësi ndenjëseje 52 cm dhe total 88 cm dhe gjerësi 75 cm përfshirë krahët. Me shpinore të harkuar, e lartë dhe me krahë, me qepje me . Poltroni do të mbështetet mbi një bazament me lyerje elektrostatische në ngjyrë të zezë, në formë kryqi, e rrotullueshme, pa rrota në ekstremitete. Këmbët të jenë me material plastik ngarkesë-mbajtës, jo gërvishtëse për shtresën e dyshemesë, si psh parket. Krahët mbështetës të karriges të jenë me veshje të njëjtë si shpinorja dhe ngarkesë mbajtës. Tapiceria të jetë tekstil e cilësisë së parë. Ngjyrat orientuese janë ngjyrë gri e errët, me strukturë të zezë dhe përcaktimi i saktë i tyre do të bëhet në kushtet e lidhjes së kontratës.

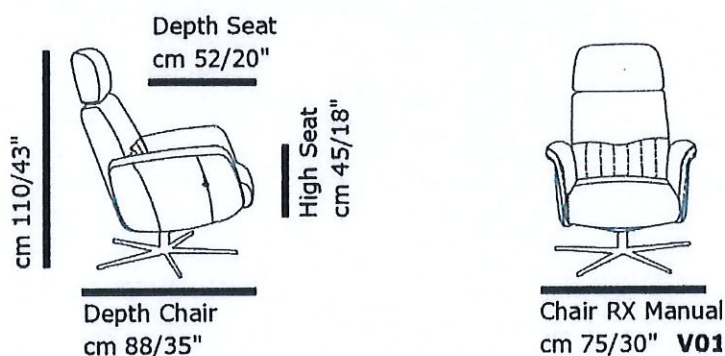

2. Poltron i veçantë me mbështetëse të lartë, Model Tipi 2

Karriget të jenë dizenuara me një stil modern dhe komode për tavoline pune, me lartësi ndenjëseje 45 cm, dhe në total poltroni jo më tepër se 110 cm, me thellësi ndenjëseje 52 cm dhe total 88 cm dhe gjerësi 75 cm përfshirë krahët. Me shpinore sipas ergonomisë së kurrizit të njeriut, e lartë, me qepje me tegela të dukshëm në shpinë dhe me krahë. Karrigia do të mbështetet mbi një bazament me lyerje elektrostatische në ngjyrë të zezë, në formë ylli, e rrotullueshme, pa rrota në ekstremitete. Këmbët të jenë me material plastik ngarkesë-mbajtës, jo gërvishtëse për shtresën e dyshemesë, si psh parket. Krahët mbështetës të karriges të jenë me veshje lëkure të njëjtë si shpinorja, si dhe veshje dekorative druri, pa shkëlqim, mat, me hark sipas formës së jashtme të krahëve dhe ngarkesë mbajtës. Tapiceria të jetë lëkurë natyrale e cilësisë së parë. Ngjyrat orientuese janë ngjyrë e zezë, ose gri e errët, me strukturë të zezë dhe përcaktimi i saktë i tyre do të bëhet në kushtet e lidhjes së kontratës.

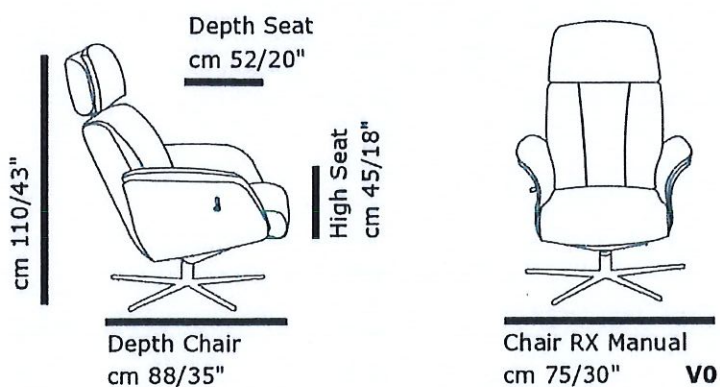

3. Poltron i veçantë me mbështetëse jo të lartë, Model Tipi 3&4.

Shpina dhe ulesja jenë të bëra me plastikë ose kompesate 10mm rezistente ndaj goditjeve, të mbushura me gomë akrilike me trashësi 50 mm dhe dendësi 28kg/m³, i ngjitur me lënde ngjitëse për të krijuar formën ergonomike dhe të veshura me tekstil (tapiceri ose lëkurë ekologjike). Në pjesën e poshtme të ulëses dhe të pasme të shpinores mbulohen me kapak plastik të së njëjtës formë. Përmasat e ulëses janë: 450x400mm ndërsa përmasat e shpinores janë 350x450 mm. Lartësia e ulëses dhe shpinores janë përkatësisht 400-460mm dhe 800-850 mm. Ndenjësja dhe shpinorja janë të ndara dhe të lidhura me mekanizëm permanent ku rregjistrohet këndi mbështetës dhe lartësia e shpinores. Karriget kanë ulëse dhe shpinore uniforme. Struktura është prej plastike ngjyrë të zezë të formësuar, e pa deformueshme, embushur me shkumë gome sintetike, ndërsa tapiceria e karrikeve vjen në ngjyrë jeshile të ftohtë të errët.

